

华泰联合证券有限责任公司
关于
华润三九医药股份有限公司
重大资产购买
之
独立财务顾问报告
(修订稿)



二〇二二年十二月

声明与承诺

华泰联合证券有限责任公司接受华润三九医药股份有限公司的委托，担任其重大资产购买的独立财务顾问，并出具独立财务顾问报告。

本独立财务顾问报告是依据《中华人民共和国公司法》《中华人民共和国证券法》《上市公司重大资产重组管理办法》《上市公司并购重组财务顾问业务管理办法》《公开发行证券的公司信息披露内容与格式准则第 26 号——上市公司重大资产重组申请文件》《关于规范上市公司重大资产重组若干问题的规定》等相关法律法规的规定，按照证券行业公认的业务标准、道德规范和诚实信用、勤勉尽责精神，经审慎尽职调查后出具的，旨在对本次交易作出独立、客观和公正的评价，以供上市公司全体股东及有关方面参考。

本独立财务顾问特作如下声明：

1、本次交易涉及的各方当事人向本独立财务顾问提供了出具本独立财务顾问报告所必需的资料，并且保证所提供的资料真实、准确、完整，不存在任何虚假记载、误导性陈述或重大遗漏，并对资料的真实性、准确性和完整性负责。

2、本独立财务顾问已对本独立财务顾问报告所依据的事实进行了尽职调查，对本独立财务顾问报告内容的真实性、准确性和完整性负有诚实信用、勤勉尽责义务。

3、本独立财务顾问提醒投资者注意，本独立财务顾问报告不构成对上市公司的任何投资建议，投资者根据本独立财务顾问报告所作出的任何投资决策而产生的相应风险，本独立财务顾问不承担任何责任。

4、本独立财务顾问与本次交易各方均无其他利益关系，就本次交易所发表的有关意见是完全独立进行的。

5、本独立财务顾问特别提请上市公司的全体股东和广大投资者认真阅读上市公司董事会发布的《华润三九医药股份有限公司重大资产购买报告书（草案）》，及相关中介机构出具的法律意见书、审计报告和估值报告等文件之全文。

6、本独立财务顾问未委托和授权其他任何机构或个人提供未在本独立财务

顾问报告中列载的信息和对本独立财务顾问报告做任何解释或说明。

7、未经本独立财务顾问书面同意，本独立财务顾问报告不得被用于其他任何目的，也不得被任何第三方使用。

本独立财务顾问特作如下承诺：

1、本独立财务顾问已按照相关规定履行尽职调查义务，有充分理由确信所发表的专业意见与上市公司披露的文件内容不存在实质性差异。

2、本独立财务顾问已对上市公司披露的文件进行核查，确信所披露文件的内容与格式符合要求。

3、本独立财务顾问有充分理由确信上市公司委托独立财务顾问出具意见的重组方案符合法律、法规和中国证监会及深圳证券交易所的相关规定，所披露的信息真实、准确、完整，不存在虚假记载、误导性陈述或者重大遗漏。

4、有关本次重组事项所出具的专业意见已经本独立财务顾问核查，内核机构同意出具本独立财务顾问报告。

5、本独立财务顾问在与上市公司接触后到担任独立财务顾问期间，已采取严格的保密措施，严格执行风险控制和内部防火墙制度，不存在内幕交易、操纵市场和证券欺诈问题。

目录

声明与承诺.....	1
目录.....	3
释义.....	6
重大事项提示.....	9
一、本次交易方案概述.....	9
二、本次交易的性质.....	9
三、标的资产的交易价格.....	10
四、本次交易的资金来源及支付方式.....	10
五、标的资产的估值情况.....	11
六、本次交易对上市公司的影响.....	11
七、本次交易的决策过程和审批程序.....	12
八、本次交易相关方做出的承诺.....	14
九、上市公司控股股东对本次重组的原则性意见.....	22
十、上市公司控股股东及其一致行动人、董事、监事、高级管理人员自本次重组复牌之日起至实施完毕期间的股份减持计划.....	22
十一、本次重组对中小投资者权益保护的安排.....	22
重大风险提示.....	26
一、与本次交易相关的风险.....	26
二、标的公司经营相关的风险.....	27
三、其他风险.....	31
第一章 本次交易概述.....	32
一、本次交易的背景及目的.....	32
二、本次交易具体方案.....	34
三、本次交易的性质.....	36
四、本次交易的决策过程和审批程序.....	36
五、本次交易对上市公司的影响.....	37
第二章 上市公司基本情况.....	40
一、基本信息.....	40
二、公司设立、股本结构及历次股权变动情况.....	40
三、上市公司最近三十六个月的控制权变动情况.....	42
四、最近三年的重大资产重组情况.....	43
五、上市公司主营业务情况.....	43

六、主要财务数据及财务指标.....	43
七、上市公司控股股东及实际控制人情况.....	44
八、最近三年的合法合规情况.....	47
第三章 交易对方基本情况.....	48
一、华立医药.....	48
二、华立集团.....	56
三、其他事项说明.....	61
第四章 标的资产基本情况.....	62
一、基本情况.....	62
二、标的公司历史沿革.....	62
三、标的公司股权结构及控制关系.....	71
四、最近三年增减资及股权转让的原因、作价依据及其合理性.....	72
五、标的公司下属公司情况.....	72
六、标的公司主营业务情况.....	88
七、标的公司主要资产及负债情况.....	140
八、标的公司资产许可使用情况.....	295
九、标的公司两年一期主要财务数据.....	295
十、标的公司重大会计政策及相关会计处理.....	296
第五章 交易标的的评估情况.....	303
一、本次交易的估值情况.....	303
二、标的资产的估值合理性以及定价合理性分析.....	303
三、估值基准日.....	312
四、估值过程及结论.....	312
五、董事会对估值机构的独立性、估值假设前提的合理性、估值方法与估值目的的相关性以及估值定价的公允性的意见.....	316
六、独立董事对估值机构的独立性、估值假设前提的合理性、估值方法与估值目的的相关性以及交易定价的公允性的意见.....	317
第六章 本次交易合同的主要内容.....	319
一、合同主体及签订时间.....	319
二、交易价格及定价依据.....	319
三、支付方式及支付安排.....	319
四、资产交付或过户的时间安排.....	320
五、过渡期安排.....	320
六、公司治理.....	320

七、协议的变更与终止.....	321
八、合同的生效条件和生效时间.....	323
九、陈述、保证与承诺.....	323
十、违约责任.....	325
第七章 独立财务顾问核查意见.....	327
一、基本假设.....	327
二、本次交易合规性分析.....	327
三、本次交易定价的依据及公允性分析.....	333
四、本次评估所选取的评估方法的适当性、评估假设前提的合理性、重要评估参数值的合理性的核查意见.....	337
五、本次交易完成后上市公司的盈利能力和财务状况、本次交易是否有利于上市公司的持续发展、不存在损害股东合法权益问题的核查意见.....	338
六、对交易完成后上市公司的市场地位、经营业绩、持续发展能力、公司治理机制的核查意见.....	339
七、对交易合同约定的资产支付安排不会导致上市公司交付现金或其他资产后不能及时获得对价的风险、相关的违约责任切实有效的核查意见.....	340
八、对本次交易是否构成关联交易的核查意见.....	341
九、本次交易符合《关于首发及再融资、重大资产重组摊薄即期回报有关事项的指导意见》的相关规定的相关规定的核查意见.....	341
十、关于相关主体是否存在有偿聘请第三方行为的核查.....	344
十一、内幕信息知情人登记制度制定及执行情况、股票交易自查结果.....	344
第八章 独立财务顾问内核程序及内部审核意见.....	361
一、独立财务顾问内核程序.....	361
二、独立财务顾问内核意见.....	361
第九章 独立财务顾问结论意见.....	363

释义

在本独立财务顾问报告中，除非文义载明，以下简称具有如下含义：

预案	指	《华润三九医药股份有限公司重大资产购买预案》
重组报告书/报告书/ 草案	指	《华润三九医药股份有限公司重大资产购买报告书（草案）（修订稿）》
本独立财务顾问报告/ 独立财务顾问报告	指	《华泰联合证券有限责任公司关于华润三九医药股份有限公司重大资产购买之独立财务顾问报告》
华润三九、本公司、 公司、上市公司	指	华润三九医药股份有限公司
三九企业集团	指	三九企业集团（深圳南方制药厂）
昆药集团、标的公 司、昆药	指	昆药集团股份有限公司
本次交易、本次重大 资产重组、本次重组	指	华润三九协议受让华立医药所持昆药集团 208,976,160 股股份（占昆药集团已发行股份总数的 27.56%）和华立集团所持昆药集团 3,335,456 股股份（占昆药集团已发行股份总数的 0.44%）
标的资产、标的股份	指	昆药集团 212,311,616 股股份（占昆药集团已发行股份总数的 28%），其中包括华立医药所持有的昆药集团 208,976,160 股股份和华立集团所持有的昆药集团 3,335,456 股股份
交易对方	指	华立医药集团有限公司和华立集团股份有限公司
华立医药	指	华立医药集团有限公司（曾用名：杭州华立电气（集团）公司、杭州华立集团公司、华立集团公司、华立集团有限公司、华立产业集团有限公司、华方医药科技有限公司），本次交易对方之一
华立集团	指	华立集团股份有限公司（曾用名：浙江华立控股有限公司、浙江华立控股股份有限公司），本次交易对方之一，持有华立医药 100% 股份
中国华润	指	中国华润有限公司
华润医药控股	指	华润医药控股有限公司
华润医药	指	华润医药集团有限公司
贝克诺顿	指	昆明贝克诺顿制药有限公司，标的公司全资子公司
昆中药	指	昆明中药厂有限公司，标的公司全资子公司
昆药商业	指	昆药集团医药商业有限公司，标的公司全资子公司
血塞通药业	指	昆药集团血塞通药业股份有限公司，标的公司控股子公司
版纳药业	指	西双版纳版纳药业有限责任公司，标的公司全资子公司
贝克诺顿（浙江）	指	贝克诺顿（浙江）制药有限公司，标的公司全资孙公司
武陵山制药	指	昆药集团重庆武陵山制药有限公司，标的公司全资子公司
丽江医药	指	云南省丽江医药有限公司，标的公司控股子公司
华方科泰	指	北京华方科泰医药有限公司，标的公司全资子公司

保山民心	指	保山市民心药业有限责任公司，标的公司控股子公司
文山昆商	指	文山昆商医药有限公司，标的公司全资孙公司
昆商版纳	指	昆药商业西双版纳傣医药经营有限公司，标的公司全资孙公司
永德昆商	指	永德县昆商医药有限公司，标的公司控股孙公司
同仁堂	指	北京同仁堂股份有限公司
盘龙药业	指	陕西盘龙药业集团股份有限公司
云南白药	指	云南白药集团股份有限公司
天士力	指	天士力医药集团股份有限公司
健民集团	指	健民药业集团股份有限公司
九芝堂	指	九芝堂股份有限公司
康惠制药	指	陕西康惠制药股份有限公司
珍宝岛	指	黑龙江珍宝岛药业股份有限公司
步长制药	指	山东步长制药股份有限公司
红日药业	指	天津红日药业股份有限公司
吉林和善堂	指	吉林华润和善堂人参有限公司
江中集团	指	江西江中制药（集团）有限责任公司
江中药业	指	江中药业股份有限公司
最近两年一期、两年一期、报告期	指	2020年、2021年和2022年1-4月
《股份转让协议》	指	2022年5月6日，华润三九与华立医药和华立集团签署的《股份转让协议》
中国证监会	指	中国证券监督管理委员会
上交所	指	上海证券交易所
深交所	指	深圳证券交易所
登记公司	指	中国证券登记结算有限责任公司上海分公司
登记日	指	标的股份在登记公司完成变更登记至上市公司名下之日
过渡期	指	自《股份转让协议》签署日起至登记日之期间
华泰联合证券、华泰联合、本独立财务顾问	指	华泰联合证券有限责任公司
锦天城	指	上海市锦天城（深圳）律师事务所
安永会计师事务所	指	安永华明会计师事务所（特殊普通合伙）
《审计报告》	指	安永华明会计师事务所（特殊普通合伙）出具的《昆药集团股份有限公司2020年度、2021年度及2022年1-4月审计报告》（安永华明（2022）审字第60463731_H56号）

《备考审阅报告》	指	安永华明会计师事务所（特殊普通合伙）出具的《华润三九医药股份有限公司 2021 年度及截至 2022 年 4 月 30 日止 4 个月期间的备考合并财务报表》（安永华明（2022）专字第 60463731_H04 号）
《估值报告》	指	《华泰联合证券有限责任公司关于华润三九医药股份有限公司取得昆药集团股份有限公司控制权之估值报告》
《法律意见书》	指	《上海市锦天城（深圳）律师事务所关于华润三九医药股份有限公司重大资产购买之法律意见书》
《公司法》	指	《中华人民共和国公司法》
《证券法》	指	《中华人民共和国证券法》
《重组管理办法》	指	《上市公司重大资产重组管理办法》
《准则第 26 号》	指	《公开发行证券的公司信息披露内容与格式准则第 26 号——上市公司重大资产重组》
《上市规则》	指	《深圳证券交易所股票上市规则》
处方药	指	必须凭执业医师或执业助理医师处方才可调配、购买和使用的药品
天然植物药	指	它指对天然药用植物的有效成分进行提取、分离和纯化浓缩等工艺处理，得到天然植物体中的一种或数种有效化合物的组合，进而将有效成分直接制造或经一定化学修饰后制造成的各种药物制剂。标的公司的天然植物药天麻素系列产品、青蒿素系列产品中的原材料主要为化学合成物，对应的药品获取的亦为化学药批文，但基于一致性及可比性考虑，将其划入天然植物药系列
CHC	指	消费者健康（Consumer Healthcare）
OTC	指	非处方药（OTC，Over the Counter Drug），是指经国家卫生行政部门规定或审定后，不需要医师或其他医疗专业人员开写处方即可购买的药品。一般公众凭自我判断，按照药品标签及使用说明就可自行使用
GMP	指	《药品生产质量管理规范》，是药品生产和质量管理的基本准则，适用于药品制剂生产的全过程和原料药生产中影响成品质量的关键工序
元、万元、亿元	指	人民币元、人民币万元、人民币亿元

注：（1）本独立财务顾问报告所引用的财务数据和财务指标，如无特殊说明，指合并报表口径的财务数据和根据该类财务数据计算的财务指标；

（2）本独立财务顾问报告中部分合计数与各明细数直接相加之和在尾数上如有差异，如无特殊说明，这些差异是由于四舍五入造成的。

重大事项提示

本部分所述词语或简称与本独立财务顾问报告“释义”所述词语或简称具有相同含义。提醒投资者认真阅读本独立财务顾问报告全文，并特别注意下列事项：

一、本次交易方案概述

上市公司拟以支付现金的方式向华立医药购买其所持有的昆药集团 208,976,160 股股份（占昆药集团已发行股份总数的 27.56%），并向华立集团购买其所持有的昆药集团 3,335,456 股股份（占昆药集团已发行股份总数的 0.44%）。本次交易完成后，上市公司将合计持有昆药集团 212,311,616 股股份（占昆药集团已发行股份总数的 28%），成为昆药集团的控股股东，上述标的股份价格拟定为 290,200.00 万元，对应昆药集团每股转让价格为人民币 13.67 元/股。

二、本次交易的性质

（一）本次交易构成重大资产重组

本次交易中，上市公司拟收购昆药集团控制权。根据《重组管理办法》的规定，本次交易的资产总额、交易金额、资产净额、营业收入等指标计算如下：

单位：万元

项目	资产总额及交易金额孰高值	资产净额及交易金额孰高值	营业收入
昆药集团 28% 股份	903,119.67	467,584.55	825,353.25
项目	资产总额	资产净额	营业收入
上市公司	2,430,798.06	1,528,250.18	1,531,999.36
财务指标比例	37.15%	30.60%	53.87%

注：标的公司的数据为经安永会计师事务所审计的截至 2022 年 4 月 30 日的资产总额、资产净额及 2021 年度所产生的营业收入；上市公司的数据为经审计的截至 2021 年 12 月 31 日的资产总额、资产净额及 2021 年度所产生的营业收入；资产净额为归属于母公司的净资产。

由上表可知，根据《重组管理办法》的规定，本次交易构成重大资产重组。

（二）本次交易不构成重组上市

本次重组前 36 个月内，上市公司控制权未发生变更。本次重组为上市公司以现金方式购买昆药集团 28%股份，不涉及发行股份，不涉及上市公司股权结构的变动，不会导致上市公司控股股东、实际控制人发生变更。因此，本次重组不构成《上市公司重大资产重组管理办法》第十三条规定的重组上市情形。

（三）本次交易不构成关联交易

根据《上市规则》等相关规定，本次交易的交易对手方不属于上市公司的关联方。因此，本次交易不构成关联交易。

三、标的资产的交易价格

本次交易标的资产价格拟定为 290,200.00 万元，对应昆药集团每股转让价格为人民币 13.67 元/股，不低于交易双方就本次交易签署的《股份转让协议》签署日昆药集团大宗交易价格范围的下限。其中华立医药所持有的昆药集团 208,976,160 股股份对应的转让对价拟定为人民币 285,640.00 万元，华立集团所持有的昆药集团 3,335,456 股股份对应的转让对价拟定为人民币 4,560.00 万元。

四、本次交易的资金来源及支付方式

本次交易上市公司拟通过自有资金进行支付。交易双方确认，本次交易的股份转让款支付节奏如下：

第一期：自双方取得上交所就本次股份转让出具的协议转让确认意见之日起 15 日内，上市公司将股份转让款的 35%即 1,015,700,000 元支付至指定的账户，其中 999,740,000 元支付至华立医药指定的账户，15,960,000 元支付至华立集团指定的账户；

第二期：自双方于登记公司办理完毕标的股份过户至华润三九名下手续之日起 15 日内，上市公司将股份转让款的 55%即 1,596,100,000 元支付至指定的账户，其中 1,571,020,000 元支付至华立医药指定的账户，25,080,000 元支付至华立集团指定的账户；

第三期：自登记日起计 3 个月届满之日起 15 日内上市公司将股份转让款的 10% 即 290,200,000 元支付至指定的账户，其中 285,640,000 元支付至华立医药指定的账户，4,560,000 元支付至华立集团指定的账户。

五、标的资产的估值情况

上市公司聘请华泰联合担任本次重大资产购买事项的估值机构。华泰联合出具了《估值报告》，主要采用可比公司法对本次交易的标的资产的定价合理性进行了分析。华泰联合认为，本次交易的标的资产的定价具有合理性，不存在损害上市公司及其股东利益的情况。

关于本次交易标的资产的估值情况，请详见本独立财务顾问报告“第五章 交易标的的评估情况”和估值机构出具的《估值报告》。

六、本次交易对上市公司的影响

（一）本次交易对上市公司主营业务的影响

本次交易前，上市公司主要从事医药产品的研发、生产、销售及相关健康服务，主营核心业务定位于CHC健康消费品和处方药领域。CHC健康消费品业务覆盖了感冒、皮肤、胃肠、止咳、骨科、儿科等近 10 个品类，其核心产品在感冒、胃肠、皮肤、儿科、维矿、止咳和骨科用药占据了较高的市场份额；处方药业务则聚焦消化、骨科、心脑血管重症、肿瘤核心领域。标的公司昆药集团为国内领先的天然植物药制造企业，业务领域覆盖医药产业链中的医药制造、流通环节。

本次交易完成后，上市公司将持有标的公司 28% 股份，成为昆药集团控股股东。上市公司将在原有业务基础上，进一步拓宽主要产品矩阵，补充传统国药品牌，尤其是以三七和青蒿为原材料的天然植物药产品。后续昆药集团将在华润三九良好的品牌运作能力基础上，探索将“昆中药 1381”、“昆中药”打造为精品国药品牌，以此承载更多具有历史沉淀的产品，并有利于推动以三七为代表的中医药产业链高质量发展。

（二）本次交易对上市公司股权结构的影响

本次交易为现金购买资产，不涉及发行股份，不会导致上市公司股权结构发生变化，对上市公司股权结构不会产生影响。

（三）本次交易对上市公司主要财务指标的影响

根据安永会计师事务所出具的《备考审阅报告》，本次交易前后，上市公司的主要财务指标如下：

单位：万元

项目	2022年4月30日/2022年1-4月			2021年12月31日/2021年度		
	实际数	备考数	增幅	实际数	备考数	增幅
总资产	2,393,314.37	3,455,512.44	44.38%	2,430,798.06	3,478,166.73	43.09%
总负债	722,629.58	1,432,207.02	98.19%	859,526.62	1,546,797.06	79.96%
归属于上市公司股东的所有者权益	1,626,923.65	1,626,923.75	0.00%	1,528,250.18	1,528,250.35	0.00%
营业收入	512,248.67	791,845.60	54.58%	1,531,999.36	2,358,465.96	53.95%
利润总额	118,781.96	129,597.14	9.11%	242,905.61	308,011.21	26.80%
归属于母公司股东的净利润	98,650.21	100,710.97	2.09%	204,686.80	220,478.87	7.72%
基本每股收益（元/股）	1.00	1.03	3.00%	2.09	2.25	7.66%

如上表所示，本次重组完成后，上市公司 2021 年度每股收益将从 2.09 元/股增加至 2.25 元/股，2022 年 1-4 月的每股收益将从 1.00 元/股增加至 1.03 元/股。本次重组完成后，上市公司的盈利能力将进一步提高。同时，华润三九的资产规模和业务规模都将得到提升，上市公司的持续经营能力和抗风险能力将得到加强，符合上市公司全体股东的利益。

七、本次交易的决策过程和审批程序

本次交易实施前尚需取得有关批准，取得批准前本次交易不得实施。本次重组已履行的和尚需履行的决策程序及批准情况列示如下：

（一）本次交易已履行的决策和审批程序

1、上市公司已履行的决策和审批程序

(1) 2022年5月6日，华润三九召开2022年董事会第七次会议，审议通过了本次交易的重组预案相关的议案；

(2) 2022年11月28日，华润三九召开2022年董事会第十六次会议，审议通过了本次交易的重组报告书相关的议案。

2、交易对方已履行的决策和审批程序

(1) 2022年5月6日，华立医药和华立集团管理层决议通过本次交易方案；

(2) 2022年8月8日，华立医药股东出具股东决定、华立集团召开股东大会审议通过本次交易方案。

3、2022年7月6日，上市公司收到国家市场监督管理总局出具的《经营者集中反垄断审查不实施进一步审查决定书》（反执二审查决定[2022]424号）。

(二) 本次交易尚需履行的决策和审批程序

- 1、上市公司股东大会审议通过本次方案；
- 2、上市公司取得有权国资审批单位对本次方案的批复；
- 3、相关法律法规要求的其他可能涉及的批准或核准。

在取得上述全部批准或核准前上市公司不得实施本次交易。能否获得上述批准或核准，以及最终获得相关批准或核准的时间，均存在不确定性，提请广大投资者注意投资风险。

(三) 有权国资审批单位对本次交易审批进展

本次交易为华润三九协议受让华立医药及其一致行动人华立集团合计持有的昆药集团28%股权，交易完成后，昆药集团的控股股东将由华立医药变更为华润三九，实际控制人将由汪力成先生变更为中国华润有限公司。根据《上市公司国有股权监督管理办法》第七条及第五十五条相关规定，本次交易最终需要由国务院国资委审批核准。截至本独立财务顾问报告出具日，本次交易正在有权国资管理机构审批中。

截至本独立财务顾问报告出具日，上市公司暂未发现针对本次交易涉及的有权国资审批单位审批存在实质性的法律障碍情况。针对本次交易后续的审批事项，华润三九后续将通过与有权国资审批单位请示沟通、与交易对方友好协商等措施防范不能如期取得的风险。

八、本次交易相关方做出的承诺

承诺事项	承诺方	承诺内容
关于提供信息真实、准确、完整的承诺函	上市公司	<p>一、华润三九在本次交易过程中提供的有关信息、文件及资料真实、准确和完整，保证不存在任何虚假记载、误导性陈述或者重大遗漏，并对所提供信息、文件及资料的真实性、准确性和完整性承担个别和连带的法律责任。如因提供的信息、文件及资料存在虚假记载、误导性陈述或重大遗漏，给华润三九或者投资者造成损失的，将依法承担个别和连带的法律责任。</p> <p>二、华润三九将及时提交本次交易所需的信息、文件及资料，同时承诺所提供纸质版和电子版资料均真实、完整、可靠，有关副本材料或者复印件与正本或原件一致，该等文件上所有签字与印章皆真实、有效，该等文件的签署人已经合法授权并有效签署该等文件，并保证所提供的信息和文件真实、准确和完整。</p> <p>三、在本次交易期间，华润三九将依照相关法律、行政法规、部门规章、规范性文件、中国证监会、深圳证券交易所和上海证券交易所有关规定，及时披露有关本次交易的信息、文件及资料，并保证该等信息、文件及资料的真实性、准确性和完整性，不存在虚假记载、误导性陈述或重大遗漏。如因提供的信息存在虚假记载、误导性陈述或重大遗漏，给投资者造成损失的，将依法承担赔偿责任。</p>
	华润医药控股、中国华润	<p>一、承诺方所提供纸质版和电子版资料均真实、完整、准确，有关副本材料或者复印件与原件一致，文件上所有签字与印章皆真实、有效，复印件与原件相符。</p> <p>二、承诺方所提供资料和信息均真实、准确和完整，不存在虚假记载、误导性陈述或者重大遗漏，承诺方对所提供资料和信息真实性、准确性和完整性承担法律责任。</p>
	上市公司董事、监事、高级管理人员	<p>一、承诺方在本次交易过程中提供的有关信息、文件及资料真实、准确和完整，保证不存在任何虚假记载、误导性陈述或者重大遗漏，并对所提供信息、文件及资料的真实性、准确性和完整性承担个别和连带的法律责任。如因提供的信息、文件及资料存在虚假记载、误导性陈述或重大遗漏，给华润三九或者投资者造成损失的，将依法承担个别和连带的法律责任。</p> <p>二、承诺方将及时提交本次交易所需的信息、文件及资料，同时承诺所提供纸质版和电子版资料均真实、完整、可靠，有关副本材料或者复印件与正本或原件一致，该等文件上所有签字与印章皆真实、有效，该等文件的签署人已经合法授权并有效签署该等文件，并保证所提供的信息和文件真实、准确和完整。</p> <p>三、在本次交易期间，承诺方将依照相关法律、行政法规、部门规章、规范性文件、中国证监会、深圳证券交易所和上海证券交易所有关规定，及时披露有关本次交易的信息、文件及资料，并保证该等信息、文件及资料的真实性、准确性和完整性，不存在虚假记载、误导性陈述或重大遗漏。如因提供的信息存在虚假记载、误导性陈述或重大遗漏，给投资者造成损失的，将依法承担赔偿责任。</p> <p>四、如本次交易因涉嫌所提供或者披露的信息存在虚假记载、误导性陈述或者重大遗漏，被司法机关立案侦查或者被中国证监会立案调查的，在案件调查结论明确之前，将暂停转让承诺方在华润三九拥有权益的股份。</p>

承诺事项	承诺方	承诺内容
	昆药集团	<p>一、承诺方在本次交易过程中提供的有关信息真实、准确和完整，保证不存在任何虚假记载、误导性陈述或者重大遗漏，并对所提供信息的真实性、准确性和完整性承担个别和连带的法律责任。如因提供的信息存在虚假记载、误导性陈述或重大遗漏，给华润三九、昆药集团或者投资者造成损失的，将依法承担个别和连带的法律责任。</p> <p>二、承诺方将及时提交本次交易所需的信息、文件及资料，同时承诺所提供纸质版和电子版资料均真实、完整、可靠，有关副本材料或者复印件与正本或原件一致，该等文件上所有签字与印章皆真实、有效，该等文件的签署人已经合法授权并有效签署该等文件，并保证所提供的信息和文件真实、准确和完整。</p> <p>三、在本次交易期间，承诺方将依照相关法律、行政法规、部门规章、规范性文件、中国证监会、深圳证券交易所和上海证券交易所的有关规定，及时披露有关本次交易的信息，并保证该等信息的真实性、准确性和完整性，不存在虚假记载、误导性陈述或重大遗漏。如因提供的信息存在虚假记载、误导性陈述或重大遗漏，给投资者造成损失的，将依法承担赔偿责任。</p>
	华立医药、华立集团	<p>一、承诺方在本次交易过程中提供的有关信息真实、准确和完整，保证不存在任何虚假记载、误导性陈述或者重大遗漏，并对所提供信息的真实性、准确性和完整性承担个别和连带的法律责任。如因提供的信息存在虚假记载、误导性陈述或重大遗漏，给华润三九、昆药集团或者投资者造成损失的，将依法承担个别和连带的法律责任。</p> <p>二、承诺方将及时提交本次交易所需的信息、文件及资料，同时承诺所提供纸质版和电子版资料均真实、完整、可靠，有关副本材料或者复印件与正本或原件一致，该等文件上所有签字与印章皆真实、有效，该等文件的签署人已经合法授权并有效签署该等文件，并保证所提供的信息和文件真实、准确和完整。</p> <p>三、在本次交易期间，承诺方将依照相关法律、行政法规、部门规章、规范性文件、中国证监会、深圳证券交易所和上海证券交易所的有关规定，及时披露有关本次交易的信息，并保证该等信息的真实性、准确性和完整性，不存在虚假记载、误导性陈述或重大遗漏。如因提供的信息存在虚假记载、误导性陈述或重大遗漏，给投资者造成损失的，将依法承担赔偿责任。</p> <p>如本次交易因涉嫌所提供或者披露的信息存在虚假记载、误导性陈述或者重大遗漏，被司法机关立案侦查或者被中国证监会立案调查的，在案件调查结论明确之前，将暂停转让承诺方在华润三九拥有权益的股份。</p>
关于合法合规及诚信情况的承诺函	上市公司及其董事、监事、高级管理人员	<p>截至本承诺函签署日，华润三九及董监高最近五年未受过行政处罚（与证券市场明显无关的除外）、刑事处罚，也不存在涉及与经济纠纷有关的重大民事诉讼或者仲裁；华润三九及董监高最近三年一直严格恪守法律法规经营，不存在重大违法行为或者涉嫌有重大违法行为；华润三九及董监高最近三年一直严格恪守证券市场相关法律法规，不存在严重的证券市场失信行为；华润三九及董监高最近五年不存在未履行承诺、不存在被中国</p>

承诺事项	承诺方	承诺内容
		证监会行政监管措施或收到证券交易所纪律处分的情况；华润三九及董监高不存在逾期未偿还大额债务的情况，亦不存在因大额应付款等债务导致影响华润三九收购能力的情况。
	昆药集团及其董事、监事、高级管理人员	截至本承诺函签署日，昆药集团及董监高最近五年未受过行政处罚（与证券市场明显无关的除外）、刑事处罚，也不存在涉及与经济纠纷有关的重大民事诉讼或者仲裁；昆药集团及董监高最近三年一直严格恪守法律法规经营，不存在重大违法行为或者涉嫌有重大违法行为；昆药集团及董监高最近三年一直严格恪守证券市场相关法律法规，不存在严重的证券市场失信行为；昆药集团及董监高最近五年不存在未履行承诺、不存在被中国证监会行政监管措施或收到证券交易所纪律处分的情况；昆药集团及董监高不存在逾期未偿还大额债务的情况。
	华立医药及其董事、监事、高级管理人员	截至本承诺函签署日，华立医药及董监高最近五年未受过行政处罚（与证券市场明显无关的除外）、刑事处罚，也不存在涉及与经济纠纷有关的重大民事诉讼或者仲裁；华立医药及董监高最近三年一直严格恪守法律法规经营，不存在重大违法行为或者涉嫌有重大违法行为；华立医药及董监高最近三年一直严格恪守证券市场相关法律法规，不存在严重的证券市场失信行为；华立医药及董监高最近五年不存在未履行承诺、不存在被中国证监会行政监管措施或收到证券交易所纪律处分的情况；华立医药及董监高不存在逾期未偿还大额债务的情况。
	华立集团及其董事、监事、高级管理人员	截至本承诺函签署日，华立集团及董监高最近五年未受过行政处罚（与证券市场明显无关的除外）、刑事处罚，也不存在涉及与经济纠纷有关的重大民事诉讼或者仲裁；华立集团及董监高最近三年一直严格恪守法律法规经营，不存在重大违法行为或者涉嫌有重大违法行为；华立集团及董监高最近三年一直严格恪守证券市场相关法律法规，不存在严重的证券市场失信行为；华立集团及董监高最近五年不存在未履行承诺、不存在被中国证监会行政监管措施或收到证券交易所纪律处分的情况；华立集团及董监高不存在逾期未偿还大额债务的情况。
关于保证昆药集团独立性的承诺函	上市公司、华润医药控股、中国华润	<p>1、本公司保证在资产、人员、财务、机构和业务方面与昆药集团保持分开，并严格遵守中国证监会关于上市公司独立性的相关规定，不利用控股地位违反昆药集团规范运作程序、干预昆药集团的依法合规经营决策、损害昆药集团和其他股东的合法权益。本公司及本公司控制的其他下属企业保证不以任何方式占用昆药集团及其控制的下属企业的资金。</p> <p>2、本承诺函自华润三九与华立医药及/或其一致行动人单独/共同签署的《股份转让协议》生效之日起生效，直至发生下列情形之一时终止：（1）本公司不再是昆药集团的实际控制人；（2）上市地法律、法规及规范性文件的规定对某项承诺内容无要求时，相应部分自行终止。</p>

承诺事项	承诺方	承诺内容
关于保持华润三九独立性的承诺函	华润医药控股、中国华润	<p>1、本公司保证在资产、人员、财务、机构和业务方面与华润三九保持分开，并严格遵守中国证监会关于上市公司独立性的相关规定，不利用控股和实际控制人地位违反华润三九规范运作程序、干预华润三九的依法合规经营决策、损害华润三九和其他股东的合法权益。本公司及本公司控制的其他下属企业保证不以任何方式占用华润三九及其控制的下属企业的资金。</p> <p>2、本承诺函自华润三九与华立医药及/或其一致行动人单独/共同签署的《股份转让协议》生效之日起生效，直至发生下列情形之一时终止：（1）本公司不再是华润三九的实际控制人；（2）上市地法律、法规及规范性文件的规定对某项承诺内容无要求时，相应部分自行终止。</p>
关于避免同业竞争的承诺函	上市公司、华润医药控股、中国华润	<p>1、承诺方承诺自本次交易完成后五年内，按照法定程序通过包括但不限于托管、资产重组、一方停止相关业务、调整产品结构、设立合资公司等方式解决承诺方及其控制的企业与昆药集团及其控制的企业之间现存的同业竞争问题。</p> <p>2、除上述需要解决的同业竞争外，在承诺方控制昆药集团期间，承诺方将依法采取必要及可能的措施避免承诺方及承诺方控制的其他下属企业再发生与昆药集团主营业务构成同业竞争的业务或活动。</p> <p>3、本公司或本公司控制的其他下属企业获得与昆药集团主要产品构成实质性同业竞争的业务机会（与昆药集团的主营业务相同或者相似但不构成控制或重大影响的少数股权财务性投资商业机会除外），本公司将书面通知昆药集团，若昆药集团在收到本公司的通知后30日内作出愿意接受该业务机会的书面回复，本公司及本公司控制的其他下属企业将尽力促成该等业务机会按照合理、公平条款和条件首先提供给昆药集团。若监管机构认为本公司或本公司控制的其他下属企业从事的上述业务与昆药集团的主营业务构成同业竞争，或昆药集团及其控制的下属企业拟从事上述业务的，本公司将采取法律法规允许的方式（包括但不限于转让、委托经营、委托管理、租赁、承包等方式）进行解决。</p> <p>4、本承诺函自华润三九与华立医药及/或其一致行动人单独/共同签署的《股份转让协议》生效之日起生效。直至发生下列情形之一时终止：（1）本公司不再是昆药集团的实际控制人；（2）上市地法律、法规及规范性文件的规定对某项承诺内容无要求时，相应部分自行终止。</p> <p>5、如因本公司未履行在本承诺函中所作的承诺给昆药集团造成损失的，本公司将赔偿昆药集团的实际损失。‘下属企业’就本承诺函的任何一方而言，指由其（1）持有或控制50%或以上已发行股本或享有50%或以上的投票权（如适用），或（2）有权控制董事会之组成或以其他形式控制的任何其他企业或实体。</p>
关于规范关联交易的承诺函	上市公司、华润医药控股、中国华润	<p>承诺方及承诺方控制的其他企业将尽量减少并规范与昆药集团发生关联交易，如确实无法避免，承诺方将严格按照《公司法》《证券法》等法律法规、规范性文件及《昆药集团股份有限公司章程》的有关规定规范与昆药集团之间的关联交易行为，不损害昆药集团及其中小股东的合法权益。</p>

承诺事项	承诺方	承诺内容
		本承诺函自华润三九与华立医药及/或其一致行动人单独/共同签署的《股份转让协议》生效之日起生效。
摊薄即期回报相关措施的承诺函	华润医药控股、中国华润	一、本公司承诺，不会越权干预华润三九经营管理活动，不侵占华润三九利益。 二、若本公司违反上述承诺给华润三九或者股东造成损失的，本公司愿意依法承担补偿责任。
关于标的资产权属的承诺函	华立医药	1、华立医药合法拥有标的资产的完整权利，依法拥有该等资产有效的占有、使用、收益及处分权。 2、标的资产权属清晰，不存在任何权属纠纷及其他法律纠纷。 3、华立医药已就标的资产中的股权资产履行了全部实缴出资义务，不存在出资不实、虚假出资、延期出资、抽逃出资等违反华立医药作为股东所应当承担的义务及责任的行为，亦不存在通过信托或委托持股等方式进行持股的情形。 4、标的资产不存在影响本次标的资产转移的任何抵押、质押、留置等担保权、第三方权利或其他限制转让的合同或约定，不存在法院或其他有权机关冻结、查封、拍卖华立医药持有的该等资产的情形。 5、不存在以标的资产作为争议对象或标的之诉讼、仲裁或其他任何形式的纠纷，亦不存在任何可能导致华立医药持有的标的资产被有关司法机关或行政机关查封、冻结或限制转让的未决或潜在的诉讼、仲裁以及任何其他行政或司法程序。 6、标的资产在本次交易各方约定的期限内办理完毕过户手续不存在法律障碍。 华立医药对与上述承诺有关的法律问题或者纠纷承担全部责任，并赔偿因违反上述承诺给本次交易的其他方造成的一切损失。
	华立集团	1、华立集团合法拥有标的资产的完整权利，依法拥有该等资产有效的占有、使用、收益及处分权。 2、标的资产权属清晰，不存在任何权属纠纷及其他法律纠纷。 3、华立集团已就标的资产中的股权资产履行了全部实缴出资义务，不存在出资不实、虚假出资、延期出资、抽逃出资等违反华立集团作为股东所应当承担的义务及责任的行为，亦不存在通过信托或委托持股等方式进行持股的情形。 4、标的资产不存在影响本次标的资产转移的任何抵押、质押、留置等担保权、第三方权利或其他限制转让的合同或约定，不存在法院或其他有权机关冻结、查封、拍卖华立集团持有的该等资产的情形。 5、不存在以标的资产作为争议对象或标的之诉讼、仲裁或其他任何形式的纠纷，亦不存在任何可能导致华立集团持有的标的资产被有关司法机关或行政机关查封、冻结或限制转让的未决或潜在的诉讼、仲裁以及任何其他行政或司法程序。 6、标的资产在本次交易各方约定的期限内办理完毕过户手续不存在法律障碍。 华立集团对与上述承诺有关的法律问题或者纠纷承担全部责任，并赔偿因违反上述承诺给本次交易的其他方造

承诺事项	承诺方	承诺内容
		成的一切损失。
关于不存在涉嫌内幕交易而受到处罚或受到立案调查等情况的承诺	上市公司、华润医药控股、中国华润	承诺人不存在泄露本次交易内幕信息以及利用本次交易信息进行内幕交易的情形,不存在因与本次交易相关的内幕交易被中国证监会立案调查或者被司法机关立案侦查的情形,最近36个月不存在因与本次交易相关的内幕交易被中国证监会作出行政处罚或者被司法机关依法追究刑事责任的情形。
	上市公司董事、监事、高级管理人员	1、承诺人不存在泄露本次交易内幕信息以及利用本次交易信息进行内幕交易的情形,不存在因与本次交易相关的内幕交易被中国证监会立案调查或者被司法机关立案侦查的情形,最近36个月不存在因与本次交易相关的内幕交易被中国证监会作出行政处罚或者被司法机关依法追究刑事责任的情形。 2、承诺人不存在依据《上市公司监管指引第7号——上市公司重大资产重组相关股票异常交易监管》不得参与任何上市公司重大资产重组的情形。
	昆药集团、华立医药、华立集团	1、承诺人不存在泄露本次交易内幕信息以及利用本次交易信息进行内幕交易的情形,不存在因与本次交易相关的内幕交易被中国证监会立案调查或者被司法机关立案侦查的情形,最近36个月不存在因与本次交易相关的内幕交易被中国证监会作出行政处罚或者被司法机关依法追究刑事责任的情形。 2、承诺人不存在依据《上市公司监管指引第7号——上市公司重大资产重组相关股票异常交易监管》不得参与任何上市公司重大资产重组的情形。
	昆药集团药董事、监事、高级管理人员	1、承诺人不存在泄露本次交易内幕信息以及利用本次交易信息进行内幕交易的情形,不存在因与本次交易相关的内幕交易被中国证监会立案调查或者被司法机关立案侦查的情形。承诺人最近36个月不存在因与重大资产重组相关的内幕交易被中国证监会作出行政处罚或者被司法机关依法追究刑事责任的情形。 2、承诺人不存在依据《上市公司监管指引第7号——上市公司重大资产重组相关股票异常交易监管》不得参与任何上市公司重大资产重组的情形。
	华立医药董事、监事、高级管理人员	1、承诺人不存在泄露本次交易内幕信息以及利用本次交易信息进行内幕交易的情形,不存在因与本次交易相关的内幕交易被中国证监会立案调查或者被司法机关立案侦查的情形。承诺人最近36个月不存在因与重大资产重组相关的内幕交易被中国证监会作出行政处罚或者被司法机关依法追究刑事责任的情形。 2、承诺人不存在依据《上市公司监管指引第7号——上市公司重大资产重组相关股票异常交易监管》不得参与任何上市公司重大资产重组的情形。
	华立集团董事、监事、高级管理人员	1、承诺人不存在泄露本次交易内幕信息以及利用本次交易信息进行内幕交易的情形,不存在因与本次交易相关的内幕交易被中国证监会立案调查或者被司法机关立案侦查的情形。承诺人最近36个月不存在因与重大资产重组相关的内幕交易被中国证监会作出行政处罚或者被司法机关依法追究刑事责任的情形。

承诺事项	承诺方	承诺内容
		2、承诺人不存在依据《上市公司监管指引第7号——上市公司重大资产重组相关股票异常交易监管》不得参与任何上市公司重大资产重组的情形。
摊薄即期回报相关措施的承诺函	上市公司董事、高管	<p>为保障公司填补被摊薄即期回报措施能够得到切实履行，上市公司董事、高级管理人员作出如下承诺：</p> <ol style="list-style-type: none"> 1、本人承诺不无偿或以不公平条件向其他单位或者个人输送利益，也不采用其他方式损害公司利益； 2、本人承诺对个人的职务消费行为进行约束； 3、本人承诺不动用公司资产从事与本人履行职责无关的投资、消费活动； 4、本人承诺由董事会或薪酬委员会制定的薪酬制度与公司填补回报措施的执行情况相挂钩； 5、如未来公司实施股权激励，本人承诺未来股权激励方案的行权条件与公司填补回报措施的执行情况相挂钩； 6、本承诺出具后至本次重组完成前，如监管机构作出关于填补回报措施及其承诺的相关规定有其他要求的，且上述承诺不能满足监管机构的相关要求时，本人承诺届时将按照相关规定出具补充承诺。 7、若本人违反本承诺或拒不履行本承诺，本人同意国家或证券监管机构按照其制定或发布的有关规定、规则，对本人作出相关处罚或采取相关监管措施。

九、上市公司控股股东对本次重组的原则性意见

上市公司控股股东华润医药控股已原则性同意本次重组方案。

十、上市公司控股股东及其一致行动人、董事、监事、高级管理人员自本次重组复牌之日起至实施完毕期间的股份减持计划

截至本独立财务顾问报告签署日，上市公司控股股东华润医药控股出具了关于股份减持的说明，“自本次交易预案披露日起至实施完毕期间，本公司无减持上市公司股份的计划。”

根据上市公司董事、监事、高级管理人员关于股份减持的说明，“自本次交易预案披露日起至实施完毕期间，承诺方无减持上市公司股份的计划。”

十一、本次重组对中小投资者权益保护的安排

（一）严格履行上市公司信息披露义务

上市公司已经切实按照《公司法》《证券法》《重组管理办法》《上市公司信息披露管理办法》要求履行了信息披露义务。本次重组报告书披露后，上市公司将继续严格履行信息披露义务，按照相关法规的要求，及时、准确、公平地向所有投资者披露可能对上市公司股票交易价格产生较大影响的重大事件与本次重组的进展情况。

（二）确保本次交易的定价合理

上市公司已聘请估值机构就本次交易出具了估值报告，确保本次交易标的资产的定价合理；上市公司独立董事对本次交易标的资产估值定价的合理性发表了独立意见；上市公司所聘请的独立财务顾问和律师对本次交易的过程及相关事项的合规性进行核查，发表了明确的意见。

（三）股东大会表决及网络投票安排

上市公司董事会将在召开审议本次重组方案的股东大会前提醒股东参加审议本次重组方案的股东大会。上市公司将严格按照《关于加强社会公众股股东

权益保护的若干规定》的有关规定，采用现场投票和网络投票相结合的表决方式，充分保护中小股东行使投票权的权益。

（四）并购重组摊薄当期每股收益的填补回报安排

1、本次重组对上市公司当期每股收益摊薄的影响

根据备考财务数据，本次重组完成后，上市公司 2021 年度每股收益将从 2.09 元/股增加至 2.25 元/股，2022 年 1-4 月的每股收益将从 1.00 元/股增加至 1.03 元/股。本次重组完成后，上市公司的盈利能力将得到进一步提高。同时，上市公司的资产规模和业务规模都将得到提升，上市公司的持续经营能力和抗风险能力将得到加强，符合公司全体股东的利益。

综上所述，标的公司盈利能力良好，根据备考财务数据，本次重组完成后，上市公司的每股收益水平将得到提高。

2、上市公司防范本次重组摊薄即期回报及提高未来回报能力采取的措施

预计本次交易后不存在即期回报被摊薄的情形，但标的公司未来盈利水平受到行业发展前景、公司经营状况和国家政策变化等多方面因素的影响，存在一定不确定性，不排除未来盈利能力不及预期的可能。公司将采取以下措施，积极防范本次交易摊薄即期回报的风险。

（1）以战略为引领，推动高质量发展

公司基于外部环境，研判“十四五”医药行业重大机会，制定了“十四五”发展战略规划。公司愿景是“成为大众医药健康产业的引领者”，目标是争做行业头部企业，营业收入翻番。公司将在“十四五”战略引领下，聚焦主业，积极完善业务布局、落实相关举措，推动“品牌+创新”双轮驱动的业务增长模式，探索实现突破性增长的创新方式，做实做强消费者端和医疗端业务，实现公司高质量发展。

（2）加强整合管理，促进协同效应

本次交易符合华润三九战略，未来将在华润三九良好的品牌运作能力基础上，探索将“昆中药 1381”“昆中药”打造为精品国药品牌，以此承载更多具有历

史沉淀的产品，推动以三七为代表的中医药产业链高质量发展，打造三七产业链龙头企业。同时，借助公司在管理、渠道、产业方面的资源，为昆药集团进一步赋能，促进协同效应，提升昆药集团的竞争优势。

（3）不断完善法人治理结构，为公司发展提供制度保障

公司将遵循《公司法》《证券法》及《上市公司治理准则》等法律法规和规范性文件的要求，不断完善公司治理结构，确保公司在法人治理结构、决策机制、决策流程等方面规范运作与高效执行，实现决策科学化、运行规范化。确保独立董事能够认真履行职责，维护公司整体利益，尤其是中小股东的合法权益，为公司发展提供保障。

（4）持续完善利润分配政策，强化投资者回报机制

本次交易完成后，公司将按照《关于进一步落实上市公司现金分红有关事项的通知》《上市公司监管指引第3号——上市公司现金分红》等相关规定，结合公司实际情况和股东意愿，保持利润分配政策的连续性与稳定性，重视对投资者的合理回报，兼顾全体股东的整体利益及公司的可持续发展。

公司制定的上述防范措施不等于对公司未来利润做出保证。

3、上市公司董事、高级管理人员公司填补摊薄即期回报措施能够得到切实履行作出的承诺

为保障公司填补被摊薄即期回报措施能够得到切实履行，上市公司董事、高级管理人员作出如下承诺：

“（1）本人承诺不无偿或以不公平条件向其他单位或者个人输送利益，也不采用其他方式损害公司利益；

（2）本人承诺对个人的职务消费行为进行约束；

（3）本人承诺不动用公司资产从事与本人履行职责无关的投资、消费活动；

（4）本人承诺由董事会或薪酬委员会制定的薪酬制度与公司填补回报措施的执行情况相挂钩；

（5）如未来公司实施股权激励，本人承诺未来股权激励方案的行权条件与公司填补回报措施的执行情况相挂钩；

（6）本承诺出具后至本次重组完成前，如监管机构作出关于填补回报措施及其承诺的相关规定有其他要求的，且上述承诺不能满足监管机构的相关要求时，本人承诺届时将按照相关规定出具补充承诺。

（7）若本人违反本承诺或拒不履行本承诺，本人同意国家或证券监管机构按照其制定或发布的有关规定、规则，对本人作出相关处罚或采取相关监管措施。”

4、上市公司控股股东、实际控制人关于本次重组摊薄即期回报填补措施的承诺

为保障公司填补被摊薄即期回报措施能够得到切实履行，本次重组后上市公司控股股东华润医药控股、实际控制人中国华润作出如下承诺：

“一、本公司承诺，不会越权干预华润三九经营管理活动，不侵占华润三九利益。

二、若本公司违反上述承诺给华润三九或者股东造成损失的，本公司愿意依法承担补偿责任。”

（五）聘请具备相关从业资格的中介机构

为保证本次交易相关工作的公平、公正、合法、高效地展开，根据《重组管理办法》，上市公司已聘请具有专业资格的独立财务顾问、法律顾问、审计机构和估值机构等中介机构，对本次交易方案及全过程进行监督并出具专业意见，确保本次交易定价公允、公平、合理，不损害其他股东的利益。

重大风险提示

一、与本次交易相关的风险

（一）本次交易的审批风险

本次交易已经上市公司2022年度董事会第七次会议、2022年度董事会第十六次会议审议通过，但本次交易的实施尚需满足多项条件方可完成，具体请见“重大事项提示”之“七、本次交易的决策过程和审批程序”。

本次交易能否获得相关批准或核准，以及最终获得相关批准或核准的时间尚存在较大不确定性，提请投资者注意相关风险。

（二）本次交易被暂停、中止或取消的风险

本次交易存在因上市公司股价的异常波动或异常交易可能涉嫌内幕交易，而被暂停、中止或取消的风险。同时，鉴于本次交易的复杂性，自本次交易协议签署至最终实施完毕存在一定的时间跨度，如交易双方生产经营或财务状况或市场环境发生不利变化，或者发生其他重大突发事件或不可抗力因素等，均可能对本次交易的时间进度产生重大影响，也存在导致本次交易被暂停、中止或取消的风险。

若本次交易因上述原因或其他原因被暂停、中止或取消，而交易双方又计划重新启动交易的，则交易方案、股份转让价格及其他交易相关的条款、条件均可能较本独立财务顾问报告披露的重组方案存在重大变化，提请广大投资者注意相关风险。

（三）商誉减值的风险

本次交易构成非同一控制下的企业合并，交易完成后，上市公司合并资产负债表中将形成一定金额的商誉。

对于本次交易完成后形成的商誉，根据《企业会计准则第8号—资产减值》第二十三条规定，上市公司将于每年度终了进行减值测试。本次交易所形成的商誉在减值测试中会分摊至相关资产组，这些相关的资产组能够从企业合并的

协同效应中受益，收购完成后上市公司与昆药集团可在多方面发挥协同，提升公司综合竞争力。但如果未来市场环境发生不利变化，可能导致上述商誉存在减值，对上市公司商誉减值当年的业绩带来不利影响。提请投资者注意商誉减值的风险。

（四）交易完成后，上市公司存在资产质量下降、财务指标下滑的风险

本次交易完成后，上市公司将成为昆药集团控股股东，昆药集团将纳入合并报表范围内。根据《备考审阅报告》，本次交易完成后，上市公司 2021 年末的资产负债率将由 35.36% 提高到 44.47%；2021 年度的毛利率将由 59.72% 下滑到 53.33%。上市公司存在资产质量下降、财务指标下滑的风险。但整体而言，上市公司的整体资产负债率仍处于合理范围之内；另外一方面，标的公司重要下属子公司昆药商业资产负债率较高，毛利率较低，后续随着昆药商业医药流通类业务同业竞争的解决，预计标的公司的整体财务指标将明显好转，从而进一步提高上市公司的资产质量。

二、标的公司经营相关的风险

（一）集采等行业政策风险

医药企业的日常生产经营活动受到了国家及各级地方药品监管部门的高度监管，随着医疗卫生体制改革的进一步深化，国家对药品生产销售领域的监管愈加严格。新修订的《药品管理法》对制药企业的监管重点将渗透到药品生产生命周期的各个环节，这对药品生产企业的研发工艺、质量控制等方面提出了更高的要求。

随着两票制、带量采购等系列政策的出台，控费降价成为了医药改革的主题。上述政策可能导致标的公司产品的销售地区、销售价格受到限制，若标的公司在经营策略上不能及时调整，顺应国家有关医药行业的政策和行业法规的变化，将会对标的公司经营活动产生不利影响。

（二）市场竞争风险

随着我国医疗体制改革的不断深化，医药行业的研发要求、质量要求不断

提高，招标体系、价格体系不断完善，行业集中度不断提升，行业内企业间竞争日趋激烈。同时，国际大型医药企业进入中国市场的速度也在不断加快，布局中国市场的程度也在不断加深。这些都对国内药品市场造成一定影响，对昆药集团未来的业务增长和毛利率水平带来一定压力。如果未来昆药集团不能持续加快新产品的开发、保持主导产品的竞争力并逐步扩大销售网络、增强综合竞争能力，将有可能在激烈的市场竞争中处于不利地位。

（三）原材料价格波动风险

药材价格一直受到诸如宏观经济、货币政策、自然灾害、种植户信息不对称等多种因素影响，容易出现较大幅度的波动，从而对相关制药企业的生产成本产生影响，在一定程度上影响昆药集团的盈利水平。此外，国家新版药典质量标准的提高，安全、环保等政策的施行，化学原材料产业链成本上升，以及部分产品的企业垄断，都进一步加剧了部分原材料价格的上涨，这些都造成了经营成本上涨，使得昆药集团成本控制面临较大压力。

（四）季节性波动风险

标的公司的销售存在一定季节性波动，在我国冬季属于心脑血管疾病多发季节，因而心脑血管疾病药物的销售存在一定的季节性特征，因此昆药集团生产的血塞通等主要产品受季节性波动影响。

（五）药物研发风险

新药研发具有高投资、高风险的特点，整个研发过程环节众多，涉及药物发现、药学研究、药物评价、临床研究、药监部门审批等阶段，具有研发周期长、投入大且不可预测的风险。因此，如昆药集团未来新药研发不能如期完成申报或在研发过程中因技术、市场等因素导致研发失败，无法回收投入的成本和经济效益的实现，将对昆药集团经营业绩构成不利影响。

（六）业务合规风险

随着公司所处行业的持续发展，其监管法规、政策亦在不断调整、完善。在业务拓展和研发、药品商业化过程中，昆药集团在合规经营领域面临持续挑

战，包括遵守研发试验、药品注册、生产审批等有关的法律法规和流程，遵守销售及市场推广的监管要求。昆药集团不能排除员工、第三方合作机构等相关主体未能贯彻落实业务合规方面有关内控制度，而给生产经营带来损失的业务合规风险。

（七）应收账款回收风险

报告期各期末，昆药集团应收票据及应收账款金额分别为 155,137.53 万元、201,085.32 万元和 256,919.19 万元，占标的公司资产的比重分别为 19.10%、22.61%和 28.45%。标的公司应收票据及应收账款金额占资产比重整体呈现上升趋势，一方面主要系标的公司经营规模扩大，营业收入增长所致；另外一方面系随着两票制的深入实施，标的公司医药流通配送医院的量有所增加，而医院回款周期相对较长。由于应收票据及应收账款占用了标的公司较多的资金，若不能及时收回，可能影响标的公司的现金流量，如形成坏账给标的公司造成损失。

（八）存货跌价风险

报告期各期末，昆药集团存货净额分别为 171,758.10 万元、188,359.02 万元和 194,026.58 万元，占资产比重分别为 21.15%、21.18%和 21.48%。由于医药产品特殊性以及昆药集团业务规模的不断扩大，预计未来标的公司期末存货将继续保持较大金额。受市场需求及国家药品调价等政策变化的影响，标的公司原材料、在产品及库存商品存在发生计提存货减值的可能性。若标的公司不能有效地实行库存管理，或出现产品价格大幅下跌的情形，标的公司将面临一定的资金压力或存货跌价风险。

（九）环保风险

近年来，国家及地方环保部门对医药企业的监管力度不断加强，药品生产制造过程会产生废气、废液及废渣等污染物，若处理不当，将对周边环境会造成一定的不利影响。若昆药集团的污染物排放不符合环保政策规定，将面临被有关部门处罚、责令关闭或停产的可能。同时，国家及地方政府可能在将来实施更为严格的环保规定，这可能会导致昆药集团在环保方面加大投入，从而在

一定程度上影响昆药集团的经营业绩。

（十）超产能生产风险

昆药集团及下属子公司昆中药、血塞通药业在报告期内部分产品线存在超过相关生产线备案产能或环评批复产能生产的情况。针对上述超产能生产事项，标的公司及下属子公司出具承诺函承诺积极采取措施对超产能生产情况进行整改，保证后续各生产线实际产能应符合相关备案、环评批复规定。标的公司报告期内虽未因超产能生产受到环保、安全等相关监管部门的处罚，但不排除未来相关政府部门对上述事项追加处罚及目前产能不能满足销售需求的风险。

（十一）产品质量控制风险

医药产品的质量直接关系到社会公众的健康和生命安全，国家对药品的生产工艺、原材料、储藏环境等均有严格的条件限制，在药品生产、运输、储藏过程中，外部环境变化可能对药品本身成分、含量等产生影响，从而使药品的功效、性质发生变化，不再符合国家相关标准。虽然昆药集团在产的药品生产车间已通过国家 GMP 认证，并严格按照国家 GMP 认证要求建立了完善的质量保证体系，使从原材料进厂到产成品出厂的全生产过程均处于受控状态，保证了产品质量。但如果昆药集团的质量管理工作出现纰漏或因经销商不当储藏、销售等因素导致发生产品质量问题，不但可能会产生赔偿风险，还可能影响昆药集团的信誉和产品销售，甚至危及到昆药集团的可持续经营。

（十二）涉诉风险

截至本独立财务顾问报告签署日，昆药集团及其子公司涉及多宗诉讼、仲裁尚未结案，其诉讼结果可能对昆药集团的损益产生一定影响。

（十三）安全生产风险

标的公司主要产品生产工序复杂，生产过程涉及机器设备运行，具有一定的操作风险。标的公司制定了严格的安全生产管理制度和各部门的安全技术操作规程，明确了安全生产责任，配备了相关安全设施，形成了较为完善的事故预警机制和责任机制。

责任安全事故方面，劳务工作者安全意识参差不齐，如果出现设备操作不当、设备老化以及不可抗力等因素，仍存在发生安全生产事故的可能性，从而影响昆药集团的生产经营，造成人员、财产损失。虽然标的公司十分重视安全生产，制定了较为完善的安全生产管理体系，并严格执行，但不能排除未来发生意外安全生产事故的可能，标的公司如果发生重大安全生产事故，将严重影响标的公司的生产经营活动，并造成重大经济损失。

（十四）疫情影响风险

自 2020 年以来，疫情使得全球经济出现了较为明显的波动。目前未来全球疫情走势、全球及中国经济形势等均存在一定的不确定性，进而可能对标的公司的项目建设、生产经营带来不利影响，提请投资者关注相关风险。

三、其他风险

（一）股票价格波动风险

上市公司股票价格不仅取决于上市公司的经营业绩及发展前景，也受到市场供求关系、国内外宏观经济环境、国家经济政策调整、利率和汇率的变化、股票市场投机行为以及投资者心理预期等各种不可预测因素的影响，从而使上市公司股票的价格偏离其价值。本次交易的实施完成需要较长的时间，在此期间上市公司的股票价格可能会出现较大波动，提请广大投资者注意本次交易中股票价格波动导致的投资风险。本次交易完成后，上市公司的市场价格可能因上述因素而背离其投资价值，直接或间接对投资者造成损失，提请广大投资者注意本次交易后股票价格波动导致的投资风险。

（二）不可抗力因素带来的风险

自然灾害、战争以及突发性公共卫生事件等不可抗力因素可能会对本次交易的标的公司、上市公司的财产、人员造成损害，并有可能影响本次交易的进程及上市公司的正常生产经营，提请广大投资者注意相关风险。

第一章 本次交易概述

一、本次交易的背景及目的

（一）本次交易的背景

1、贯彻落实党中央决策部署，推动以三七为代表的中医药产业发展

习近平总书记对中医药工作作出重要指示：要遵循中医药发展规律，传承精华，守正创新，加快推进中医药现代化、产业化，坚持中西医并重，推动中医药和西医药相互补充、协调发展，推动中医药事业和产业高质量发展，推动中医药走向世界，充分发挥中医药防病治病的独特优势和作用，为建设健康中国、实现中华民族伟大复兴的中国梦贡献力量。2016年2月国务院印发的《中医药发展战略规划纲要（2016—2030年）》对新时期推进中医药事业发展作出系统部署，指出要提升中药产业发展水平，将中医药发展上升为国家战略。

三七是中药产业具有代表性的药材资源，作为云南省最具特色的优势生物资源之一，云南省大力支持三七产业的发展。近年来，云南省先后出台了《云南省三七产业“十三五”发展规划》《云南省人民政府关于加快生物医药产业高质量发展的若干意见》《云南省“十四五”医药工业发展规划》等一系列文件，支持现代中药转型发展。其中《云南省三七产业“十三五”发展规划》提出，要构建三七全产业链，突出抓好质量标准建立和推广，大力开发新产品，全力开拓市场发展空间，加大品牌、龙头骨干企业培育，提高聚集发展能力，使龙头骨干企业成为三七产业发展的主导力量。

通过本次交易，双方可在三七产业链、品牌打造等方面充分协同，提升企业综合竞争力，对于上市公司未来发展具有重要意义，同时也是上市公司落实党中央决策部署的重要举措。

2、医药健康产业面临创新发展的重大机遇，行业加速整合是大势所趋

党中央、国务院发布的《“健康中国2030”规划纲要》《“十三五”国家战略性新兴产业发展规划》以及《关于进一步改革完善药品生产流通使用政策的若干

意见》等系列文件指出：要以体制机制改革创新为动力，加快关键环节改革步伐，提升药物创新能力和质量疗效，促进医药产业结构性调整，提高产业集中度，打造具备全产业链能力的跨国公司和国际知名的中国品牌，培育一批具有国际竞争力的大型企业集团。

本次交易有利于整合双方资源，实现优势互补，使双方聚焦不同的重点领域，加大创新投入，更好地顺应行业发展大趋势。

（二）本次交易的目的

1、拓宽医药产业布局，提升上市公司综合竞争力

上市公司和昆药集团均从事医药生产和销售业务，本次交易将有利于双方发挥在医药大健康领域的协同效应，围绕三七资源发展产业体系，促进双方共同发展。交易完成后，昆药集团将成为上市公司的控股子公司；上市公司将承接云南省三七产业发展规划，致力于将昆药集团打造为三七产业链龙头企业，并围绕其三七、青蒿等核心植物资源精深发展，促进中医药现代化、产业化。

本次交易有助于上市公司拓展医药产业布局，发挥协同效应，进一步提升经营效率，利用丰富的经营管理经验与产业资源背景对昆药集团赋能，提升竞争优势。

2、落实华润三九公司发展战略，实现品牌+创新双轮驱动发展

上市公司以成为中国“大众医药健康产业的引领者”为愿景，创新运用中西医科学技术，专注高质量医药健康产品创新研发和智能制造，推动高质量发展，服务中国家庭每一位成员，致力于成为中国医药健康第一品牌。标的公司地处云南省，是国内领先的天然植物药制造企业，业务领域覆盖医药产业链中的医药制造、流通环节。

交易完成后，上市公司将协同昆药集团把“昆中药 1381”打造为精品国药品牌，并把“昆中药”打造为传统中药品牌，不断提升其品牌知名度和辨识度。本次交易有利于上市公司整合优质资源，补充传统国药品牌，实现“品牌+创新”双轮驱动发展。

二、本次交易具体方案

上市公司拟以支付现金的方式向华立医药购买其所持有的昆药集团 208,976,160 股股份（占昆药集团已发行股份总数的 27.56%），并向华立集团购买其所持有的昆药集团 3,335,456 股股份（占昆药集团已发行股份总数的 0.44%）。本次交易完成后，上市公司将持有昆药集团 212,311,616 股股份（占昆药集团已发行股份总数的 28%），昆药集团将成为华润三九的控股子公司。

（一）交易对方

本次交易的交易对方为华立医药和华立集团。

（二）交易标的

本次交易的标的资产为昆药集团 212,311,616 股股份，其中包括华立医药所持有的昆药集团 208,976,160 股股份和华立集团所持有的昆药集团 3,335,456 股股份。

若昆药集团在过渡期内注销其全部或部分库存股的，则本次转让标的股份的数量、每股转让价格及股份转让总价款不变，所占昆药集团已发行股份总数的比例将相应调整。

（三）交易价格

本次交易标的股份价格拟定为 290,200.00 万元，对应昆药集团每股转让价格为人民币 13.67 元，不低于交易双方就本次交易签署的《股份转让协议》签署日昆药集团大宗交易价格范围的下限。其中华立医药所持有的昆药集团 208,976,160 股股份对应的转让对价拟定为人民币 285,640.00 万元，华立集团所持有的昆药集团 3,335,456 股股份对应的转让对价拟定为人民币 4,560.00 万元。

（四）交易的资金来源

本次交易上市公司拟通过自有资金进行支付。

（五）现金支付期限

交易双方确认，本次交易的股份转让款支付节奏如下：

第一期：自交易双方取得上交所就本次股份转让出具的协议转让确认意见之日起 15 日内，上市公司将股份转让款的 35%即 1,015,700,000 元支付至指定的账户，其中 999,740,000 元支付至华立医药指定的账户，15,960,000 元支付至华立集团指定的账户；

第二期：自双方于登记公司办理完毕标的股份过户至华润三九名下手续之日起 15 日内，上市公司将股份转让款的 55%即 1,596,100,000 元支付至指定的账户，其中 1,571,020,000 元支付至华立医药指定的账户，25,080,000 元支付至华立集团指定的账户；

第三期：自登记日起计 3 个月届满之日起 15 日内上市公司将股份转让款的 10%即 290,200,000 元支付至指定的账户，其中 285,640,000 元支付至华立医药指定的账户，4,560,000 元支付至华立集团指定的账户。

（六）标的股份过户

交易双方确认，自获得上交所合规性确认后最晚第二个工作日向登记公司申请办理标的股份过户登记。自标的股份过户至上市公司名下之日起，与标的股份相关的权利和义务均由上市公司享有及承担。

（七）过渡期安排

过渡期间内，交易对方应遵守相关法律法规及上交所的相关规定、标的公司《公司章程》以及标的公司其他内部规章制度关于标的公司股东的规定，履行其应尽之义务和责任，并不得因此损害标的公司以及其他股东之权利和利益。

鉴于标的公司已于 2022 年 3 月 19 日公告分红方案为每 10 股分配 2.7 元（含税），对应标的股份可取得的现金分红归属交易对方所有。如该现金分红权益分派股权登记日在本次交易股份转让的登记日后，则上市公司应当自收到上述现金分红之日起 15 日内将税后的现金分红金额支付给交易对方。

标的公司截至登记日的滚存未分配利润对应标的股份的部分由上市公司享有。

三、本次交易的性质

（一）本次交易构成重大资产重组

本次交易中，上市公司拟收购标的公司控制权。根据《重组管理办法》的规定，本次交易的资产总额、交易金额、资产净额、营业收入等指标计算如下：

单位：万元

项目	资产总额及交易金额孰高值	资产净额及交易金额孰高值	营业收入
昆药集团 28% 股份	903,119.67	467,584.55	825,353.25
项目	资产总额	资产净额	营业收入
上市公司	2,430,798.06	1,528,250.18	1,531,999.36
财务指标比例	37.15%	30.60%	53.87%

注：标的公司的数据为经安永会计师事务所审计的截至 2022 年 4 月 30 日的资产总额、资产净额及 2021 年度所产生的营业收入；上市公司的数据为经审计的截至 2021 年 12 月 31 日的资产总额、资产净额及 2021 年度所产生的营业收入；资产净额为归属于母公司的净资产。

由上表可知，根据《重组管理办法》的规定，本次交易构成重大资产重组。

（二）本次交易不构成重组上市

本次重组前 36 个月内，上市公司控制权未发生变更。本次重组为上市公司以现金方式购买昆药集团 28% 股份，不涉及发行股份，不涉及上市公司股权结构的变动，不会导致上市公司控股股东、实际控制人发生变更。因此，本次重组不构成《上市公司重大资产重组管理办法》第十三条规定的重组上市情形。

（三）本次交易不构成关联交易

根据《上市规则》等相关规定，本次交易的交易对手方不属于上市公司的关联方。因此，本次交易不构成关联交易。

四、本次交易的决策过程和审批程序

本次交易实施前尚需取得有关批准，取得批准前本次交易不得实施。本次重组已履行的和尚需履行的决策程序及批准情况列示如下：

（一）本次交易已履行的决策和审批程序

1、上市公司已履行的决策和审批程序

（1）2022年5月6日，华润三九召开2022年董事会第七次会议，审议通过了本次交易的重组预案相关的议案；

（2）2022年11月28日，华润三九召开2022年董事会第十六次会议，审议通过了本次交易的重组报告书相关的议案。

2、交易对方已履行的决策和审批程序

（1）2022年5月6日，华立医药和华立集团管理层决议通过本次交易方案；

（2）2022年8月8日，华立医药股东出具股东决定、华立集团召开股东大会审议通过本次交易方案。

3、2022年7月6日，上市公司收到国家市场监督管理总局出具的《经营者集中反垄断审查不实施进一步审查决定书》（反执二审查决定[2022]424号）。

（二）本次交易尚需履行的决策和审批程序

- 1、上市公司股东大会审议通过本次方案；
- 2、上市公司取得有权国资审批单位对本次方案的批复；
- 3、相关法律法规要求的其他可能涉及的批准或核准。

在取得上述全部批准或核准前上市公司不得实施本次交易。能否获得上述批准或核准，以及最终获得相关批准或核准的时间，均存在不确定性，提请广大投资者注意投资风险。

五、本次交易对上市公司的影响

（一）本次交易对上市公司主营业务的影响

本次交易前，上市公司主要从事医药产品的研发、生产、销售及相关健康服务，主营核心业务定位于CHC健康消费品和处方药领域。CHC健康消费品业务覆盖了感冒、皮肤、胃肠、止咳、骨科、儿科等近10个品类，其核心产品在感冒、胃肠、皮肤、儿科、维矿、止咳和骨科用药占据了较高的市场份额；处

方药业务则聚焦消化、骨科、心脑血管重症、肿瘤核心领域。标的公司昆药集团为国内领先的天然植物药制造企业，业务领域覆盖医药产业链中的医药制造、流通环节。

本次交易完成后，上市公司将持有标的公司 28% 股份，成为昆药集团控股股东。上市公司将在原有业务基础上，进一步拓宽主要产品矩阵，补充传统国药品牌，尤其是以三七和青蒿为原材料的天然植物药产品。2021 年度，标的公司医药工业及大健康产业规模超过 40 亿元，本次交易上市公司将标的公司纳入合并报表范围内，业务规模和利润水平都将获得提升。

（二）本次交易对上市公司股权结构的影响

本次交易为现金购买资产，不涉及发行股份，不会导致上市公司股权结构发生变化，对上市公司股权不会产生影响。

（三）本次交易对上市公司主要财务指标的影响

根据安永会计师事务所出具的《备考审阅报告》，本次交易前后，上市公司的主要财务指标如下：

单位：万元

项目	2022 年 4 月 30 日/2022 年 1-4 月			2021 年 12 月 31 日/2021 年度		
	实际数	备考数	增幅	实际数	备考数	增幅
总资产	2,393,314.37	3,455,512.44	44.38%	2,430,798.06	3,478,166.73	43.09%
总负债	722,629.58	1,432,207.02	98.19%	859,526.62	1,546,797.06	79.96%
归属于上市公司股东的所有者权益	1,626,923.65	1,626,923.75	0.00%	1,528,250.18	1,528,250.35	0.00%
营业收入	512,248.67	791,845.60	54.58%	1,531,999.36	2,358,465.96	53.95%
利润总额	118,781.96	129,597.14	9.11%	242,905.61	308,011.21	26.80%
归属于母公司股东的净利润	98,650.21	100,710.97	2.09%	204,686.80	220,478.87	7.72%
基本每股收益（元/股）	1.00	1.03	3.00%	2.09	2.25	7.66%

如上表所示，本次重组完成后，上市公司 2021 年度每股收益将从 2.09 元/股增加至 2.25 元/股，2022 年 1-4 月的每股收益将从 1.00 元/股增加至 1.03 元/股。本次重组完成后，上市公司的盈利能力将进一步提高。同时，华润三九的资产

规模和业务规模都将得到提升，上市公司的持续经营能力和抗风险能力将得到加强，符合公司全体股东的利益。

第二章 上市公司基本情况

一、基本信息

公司名称	华润三九医药股份有限公司
统一社会信用代码	914403007109245909
企业类型	股份有限公司（上市）
注册资本	98,834.60 万元人民币
法定代表人	赵炳祥
成立日期	1999 年 4 月 21 日
营业期限	1999 年 4 月 21 日至无固定期限
注册地址	深圳市龙华区观湖街道观澜高新园区观清路 1 号
经营范围	药品的开发、生产、销售；中药材种植；相关技术开发、转让、服务；生产所需的机械设备和原材料的进口业务；自产产品的出口（国家限定公司经营或禁止进出口的商品及技术除外）；预包装食品（不含复热）的批发；化妆品及一类医疗器械的开发、销售；自有物业租赁、机动车停放服务

二、公司设立、股本结构及历次股权变动情况

（一）公司设立基本情况

华润三九医药股份有限公司前身为深圳南方制药厂。1999 年 3 月 2 日，经原国家经济贸易管理委员会国经贸企改[1999]134 号文件批准，由深圳三九药业有限公司作为主要发起人、三九企业集团、深圳九先生物工程有限公司、深圳市先达明物业管理有限公司和惠州市壬星工贸有限公司作为发起人，以发起方式设立三九医药股份有限公司。1999 年 4 月 21 日，三九医药股份有限公司在广东省深圳市正式注册登记，注册资本 55,300 万元。

（二）公司股本结构及历次股权变动情况

1、公司上市情况

1999 年 6 月 21 日，经公司第二次临时股东大会会议决议，公司公开发行及上市人民币股票 22,000 万股，并向中国证券监督管理委员会提出上市申请。

1999年10月20日，中国证券监督管理委员会“证监发行字[1999]142号”批准，同意三九医药股份有限公司发行人民币普通股20,000万股，并于2000年3月9日在深圳证券交易所正式上市交易。本次发行后公司注册资本为人民币75,300万元，其中，国有发起人持有55,200万股，境内法人持有100万股，社会公众持有20,000万股。

2、公司历次股本及结构变动情况

2003年，公司股东大会审议通过了资本公积金转增股本的方案，以2002年12月31日股本75,300万股作为基数，按每10股由资本公积转增3股，共计转增22,590万股（每股面值1元）并于2003年度实施。转增完成后，公司注册资本增至97,890万元。

2008年4月16日，国务院国有资产监督管理委员会以国资产权[2008]384号文，批准将三九企业集团所持有的公司84,462,520股国有法人股和深圳三九药业有限公司所持有的公司613,937,480股国有法人股的持股主体统一变更为新三九控股有限公司（现已更名为华润医药控股有限公司）。中华人民共和国商务部以商资批[2008]602号文和中国证监会以证监许可[2008]1268号文批准了上述股权变更。

2008年9月26日，公司股东大会通过了《三九医药股份有限公司股权分置改革方案》；2008年12月3日，公司根据国务院国资委国资产权[2008]1117号文件实施了股权分置改革，自2008年12月5日起，原非流通股股东持有的非流通股变更为有限售条件的流通股。股权分置改革方案实施前后总股本未发生变化，公司股份结构变动情况如下表：

改革前			改革后		
股份性质	股份数量 (股)	占总股本 比例 (%)	股份性质	股份数量 (股)	占总股本比 例 (%)
一、未上市流 通股份合计	718,900,000	73.44%	一、有限售 条件的流通 股合计	640,904,582	65.47%
国有法人股	717,600,000	73.31%	国有法人持 股	639,615,600	65.34%

改革前			改革后		
股份性质	股份数量 (股)	占总股本 比例 (%)	股份性质	股份数量 (股)	占总股本比 例 (%)
社会法人股	1,300,000	0.13%	社会法人持 股	1,284,400	0.13%
二、流通股份 合计	260,000,000	26.56%	高管限售股 份	4,582	
流通 A 股	259,996,475	26.56%	二、无限售 条件的流通 股合计	337,995,418	34.53%
高管股	3,525		流通 A 股	337,995,418	34.53%
三、股份总数	978,900,000	100.00%	三、股份总 数	978,900,000	100.00%

注：本表中的限售条件是指根据股权分置改革相关法律、法规的要求和公司非流通股股东的承诺，给予原非流通股股东所持公司非流通股股份的相应限售条件。

2009 年 11 月 9 日，华润三九 2009 年第八次董事会会议通过决议，将公司名称由“三九医药股份有限公司”变更为“华润三九医药股份有限公司”。2009 年 11 月 26 日，公司 2009 年第二次临时股东大会通过上述公司名称变更的决议，并于 2010 年 2 月 11 日在深圳市市场监督管理局办理了变更登记。

2022 年 3 月 3 日，公司召开 2022 年第二次临时股东大会，审议通过了《关于公司 2021 年限制性股票激励计划（草案修订稿）及其摘要的议案》《关于公司 2021 年限制性股票激励实施考核管理办法的议案》及《关于提请公司股东大会授权董事会办理 2021 年限制性股票激励计划相关事宜的议案》。

2022 年 5 月 25 日，公司完成 2021 年限制性股票激励计划首次授予登记工作，以 14.84 元/股向激励对象 267 人定向发行 824 万股股份；上述授予完成后，公司注册资本变更为 98,714 万元。2022 年 8 月 29 日，公司完成 2021 年限制性股票激励计划预留股份授予登记工作，以 23.48 元/股向激励对象 131 人定向发行 120.60 万股；上述授予完成后，公司注册资本变更为 98,834.60 万元。

三、上市公司最近三十六个月的控制权变动情况

最近三十六个月内，上市公司控股股东和实际控制人未发生变化，控制权未发生变更。

四、最近三年的重大资产重组情况

最近三年内，上市公司不存在重大资产重组的情况。

五、上市公司主营业务情况

公司主要从事医药产品的研发、生产、销售及相关健康服务，是中国主板上市公司“价值百强”企业。目前各项业务保持良好的发展趋势。公司主营核心业务定位于 CHC 健康消费品和处方药领域。CHC 健康消费品业务覆盖了感冒、皮肤、胃肠、止咳、骨科、儿科等近 10 个品类，其核心产品在感冒、胃肠、皮肤、儿科、维矿、止咳和骨科用药占据了较高的市场份额；处方药业务则聚焦消化、骨科、心脑血管和肿瘤等核心领域。

六、主要财务数据及财务指标

公司主要从事医药产品的研发、生产、销售及相关健康服务，主营核心业务定位于 CHC 健康消费品和处方药领域。根据安永华明会计师事务所（特殊普通合伙）出具的“安永华明（2020）审字第 60463731_H01 号”、“安永华明（2021）审字第 60463731_H01 号”、“安永华明（2022）审字第 60463731_H01 号”《审计报告》及上市公司 2022 年第一季度未经审计的财务报告数据，公司最近三年及一期的主要财务数据和指标如下：

单位：万元

资产负债表项目	2022年3月31日	2021年12月31日	2020年12月31日	2019年12月31日
资产总计	2,414,815.34	2,430,798.06	2,201,014.73	2,140,165.92
负债合计	758,996.79	859,526.62	795,110.34	832,350.12
归属于母公司所有者权益	1,612,115.15	1,528,250.18	1,372,709.45	1,276,012.45
利润表项目	2022年1-3月	2021年度	2020年度	2019年度
营业收入	419,438.67	1,531,999.36	1,363,725.82	1,479,366.15
营业利润	102,252.01	245,744.62	207,018.00	251,441.68
利润总额	102,094.83	242,905.61	205,941.85	255,498.34
归属于母公司所有者的净利润	83,871.36	204,686.80	159,748.92	209,884.86
现金流量表项目	2022年1-3月	2021年度	2020年度	2019年度

经营活动产生的现金流量净额	45,914.05	187,051.60	222,398.47	194,946.12
投资活动产生的现金流量净额	-9,109.31	-179,050.04	-65,934.10	-49,399.03
筹资活动产生的现金流量净额	382.88	-65,311.17	-146,859.57	-87,993.93
现金及现金等价物净增加额	37,149.69	-57,540.53	9,091.81	57,649.40
财务指标	2022年1-3月 /2022年3月 31日	2021年度 /2021年12月 31日	2020年度 /2020年12月 31日	2019年度 /2019年12月 31日
资产负债率（%）	31.43	35.36	36.12	38.89
销售毛利率（%）	55.06	59.72	62.46	66.96
加权平均净资产收益率（%）	5.34	14.11	12.06	17.89
基本每股收益（元）	0.86	2.09	1.63	2.14

注1：上述数据均是合并财务报表数据；

注2：上市公司2019年度、2020年度、2021年度财务数据已经审计，2022年一季度财务数据未经审计。

七、上市公司控股股东及实际控制人情况

（一）股权控制关系

截至2022年9月30日，华润三九的股权控制结构图如下所示：

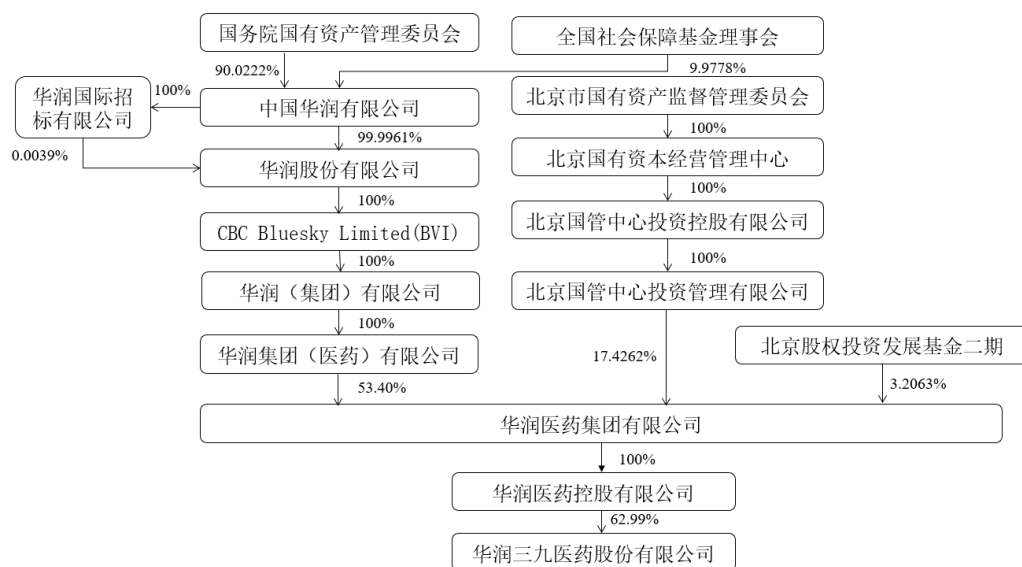

如上图所示，华润医药控股持有上市公司 62.99%股份，为上市公司的控股股东，中国华润为上市公司的实际控制人。

（二）控股股东情况

华润医药控股为华润三九控股股东，截至 2022 年 9 月 30 日，直接持有上市公司 62.99%股份。华润医药控股基本情况如下：

公司名称	华润医药控股有限公司
统一社会信用代码	91110000710934668C
企业类型	有限责任公司（台港澳法人独资）
注册资本	1,500,000.00 万元人民币
法定代表人	白晓松
成立日期	2007 年 3 月 22 日
营业期限	2007 年 3 月 22 日至 2057 年 3 月 21 日
注册地址	北京市北京经济技术开发区科创十四街 99 号汇龙森科技园 2 幢 B123 室

经营范围	<p>（一）在国家允许外商投资的领域依法进行投资；（二）受其所投资企业的书面委托（经董事会一致通过），向其所投资企业提供下列服务：1、协助或代理其所投资的企业从国内外采购该企业自用的机器设备、办公设备和生产所需的原材料、元器件、零部件和在国内外销售其所投资企业生产的产品，并提供售后服务；2、在在外汇管理部门的同意和监督下，在其所投资企业之间平衡外汇；3、为其所投资企业提供产品生产、销售和市场开发过程中的技术支持、员工培训、企业内部人事管理等服务；4、协助其所投资企业寻求贷款及提供担保。（三）在中国境内设立科研开发中心或部门，从事新产品及高新技术的研究开发，转让其研究开发成果，并提供相应的技术服务；（四）为其投资者提供咨询服务，为其关联公司提供与其投资有关的市场信息、投资政策等咨询服务；（五）承接其母公司和关联公司的服务外包业务。（六）允许投资性公司承接境外公司的服务外包业务。（七）受所投资企业的书面委托（经董事会一致通过），开展下列业务：1、在国内外市场以经销的方式销售其所投资企业生产的产品；2、为其所投资企业提供运输、仓储等综合服务。（八）以代理、经销或设立出口采购机构（包括内部机构）的方式出口境内商品，并可按有关规定办理出口退税；（九）购买所投资企业生产的产品进行系统集成后在国内外销售，如所投资企业生产的产品不能完全满足系统集成需要，允许其在国内外采购系统集成配套产品，但所购买的系统集成配套产品的价值不应超过系统集成所需全部产品价值的百分之五十；（十）为其所投资企业的产品的国内经销商、代理商以及与投资性公司、其母公司或其关联公司签有技术转让协议的国内公司、企业提供相关的技术培训；（十一）在其所投资企业投产前或其所投资企业新产品投产前，为进行产品市场开发，允许投资性公司从其母公司进口与其所投资企业生产产品相关的母公司产品在国内试销；（十二）为其所投资企业提供机器和办公设备的经营性租赁服务，或依法设立经营性租赁公司；（十三）为其进口的产品提供售后服务；（十四）参与有对外承包工程经营权的中国企业的境外工程承包；（十五）在国内销售（不含零售）投资性公司进口的母公司产品。（市场主体依法自主选择经营项目，开展经营活动；依法须经批准的项目，经相关部门批准后依批准的内容开展经营活动；不得从事国家和本市产业政策禁止和限制类项目的经营活动。）</p>
-------------	--------------------------------------------------------------------------------------------------------------------------------------------------------------------------------------------------------------------------------------------------------------------------------------------------------------------------------------------------------------------------------------------------------------------------------------------------------------------------------------------------------------------------------------------------------------------------------------------------------------------------------------------------------------------------------------------------------------------------------------------------------------------------------------------------------------------------------------------------------------------------------------------------------------------------------------------------------------------------------------------------------------------------

（三）实际控制人情况

截至本独立财务顾问报告签署日，中国华润为上市公司的实际控制人。上市公司实际控制人基本情况如下：

公司名称	中国华润有限公司
统一社会信用代码	911100001000055386
企业类型	有限责任公司（国有独资）
注册资本	1,914,244.00 万元人民币
法定代表人	王祥明
成立日期	1986 年 12 月 31 日

营业期限	1986年12月31日至无固定期限
注册地址	北京市东城区建国门北大街8号华润大厦27楼
经营范围	房地产投资；能源、环保等基础设施及公用事业投资；银行、信托、保险、基金等领域的投资与资产管理；半导体应用、生物工程、节能环保等高科技产业项目投资、研发；医院投资、医院管理；组织子企业开展医疗器械、药品的生产、销售经营活动；房地产开发；销售建筑材料；销售食品。（市场主体依法自主选择经营项目，开展经营活动；销售食品以及依法须经批准的项目，经相关部门批准后依批准的内容开展经营活动；不得从事国家和本市产业政策禁止和限制类项目的经营活动。）

八、最近三年的合法合规情况

（一）被司法机关立案侦查或被中国证监会立案调查情况

截至本独立财务顾问报告签署日，上市公司不存在涉嫌犯罪被司法机关立案侦查或者涉嫌违法违规被中国证监会立案调查的情况。

（二）最近三年行政处罚或者刑事处罚情况

最近三年上市公司未受到刑事处罚或者与证券市场相关的行政处罚，未受到过其他重大行政处罚。

（三）上市公司及其控股股东、实际控制人最近十二个月内受证券交易所公开谴责的情况及其他重大失信行为的情况

上市公司及其控股股东、实际控制人最近十二个月内未受到过证券交易所公开谴责，未发生其他重大失信行为。

第三章 交易对方基本情况

一、华立医药

（一）基本情况

公司名称	华立医药集团有限公司
统一社会信用代码	91330000142918204L
企业类型	有限责任公司（非自然人投资或控股的法人独资）
注册资本	37,000 万元人民币
法定代表人	许良
成立日期	1996 年 6 月 21 日
营业期限	1996 年 6 月 21 日至无固定期限
注册地址	杭州市余杭区五常大道 181 号
经营范围	许可项目：药品批发；药品进出口；药品委托生产；食品销售；医疗服务；消毒器械销售；国营贸易管理货物的进出口（依法须经批准的项目，经相关部门批准后方可开展经营活动，具体经营项目以审批结果为准）。一般项目：食品销售（仅销售预包装食品）；保健食品（预包装）销售；第二类医疗器械销售；消毒剂销售（不含危险化学品）；日用百货销售；个人卫生用品销售；卫生用品和一次性使用医疗用品销售；化工产品销售（不含许可类化工产品）；合成材料销售；金属材料销售；金银制品销售；石油制品销售（不含危险化学品）；健康咨询服务（不含诊疗服务）；特种作业人员安全技术培训；服装辅料销售（除依法须经批准的项目外，凭营业执照依法自主开展经营活动）。

（二）历史沿革

1、1991 年，华立医药成立

华立医药前身是杭州华立电气（集团）公司，系根据杭州市体制改革办公室、杭州市计划委员会、杭州市经济委员会和杭州市经济技术协作办公室《关于同意成立杭州华立电气（集团）公司的批复》（杭体改（1991）11 号、杭计工（1991）192 号、杭经企（1991）223 号、杭协经（1991）042 号）于 1991 年 6 月 21 日在浙江省余杭县工商行政管理局注册成立，公司注册资金为 3,002 万元，公司性质为全民所有制，隶属于余杭县二轻工业总公司。杭州华立电气（集团）

公司成立时，余杭会计师事务所对注册资本金进行了验证，并出具了余会师（1991）128号《验资报告书》。

2、1993年，华立医药更名暨第一次增资

1993年3月，杭州华立电气（集团）公司根据浙江省计划经济委员会和浙江省经济体制改革委员会《关于杭州华立电气集团更名并升格的批复》（浙计经企（1993）321号），并经浙江省工商行政管理局核准，公司名称变更为杭州华立集团公司。1993年3月18日，余杭会计师事务所出具了余会师（1993）220号《资信证明》，经验证华立医药共有资金为54,360,968.09元。经浙江省工商行政管理局核准，华立医药注册资金变更为5,436.09万元。

3、1994年，华立医药改制暨第二次增资

1994年3月29日，杭州华立集团公司经浙江省余杭县财政税务局批准和余杭县二轻工业总公司同意，并经浙江省工商行政管理局核准，公司性质由全民所有制变更为集体所有制。1994年3月16日，余杭会计师事务所出具了余会验（1994）112号《资金验审证明》，经验证华立医药截至1993年12月31日的所有者权益合计为94,328,433.77元，经浙江省工商行政管理局核准，华立医药注册资金变更为9,430万元。

4、1995年，华立医药更名

1995年6月22日，经原国家工商行政管理局同意，浙江省工商行政管理局核准，华立医药名称由杭州华立集团公司变更为华立集团公司。

5、1996年，华立医药更名

1995年7月31日，华立医药根据原余杭市人民政府余政发（94）2号文件精神，对华立医药的资产进行了界定，在华立医药9,430万元注册资本中，属于华立职工共有资产为7,190.37万元，占76.25%，由杭州华立职工持股协会持有；属于浙江省余杭市城镇集体工业联合社资产为2,239.63万元，占23.75%。1996年3月13日，浙江省建立现代企业制度试点工作协调小组出具了浙现企（1996）19号《关于同意杭州华立集团公司建立现代企业制度试点实施方案的批复》，批

准了《杭州华立集团公司建立现代企业制度试点实施方案》。1996年6月21日，经浙江省工商行政管理局核准，华立医药由华立集团公司整体变更为华立集团有限公司，杭州华立职工持股协会出资 7,190.37 万元，持股比例为 76.25%；浙江省余杭市城镇集体工业联合社出资 2,239.63 万元，持股比例为 23.75%。至此，华立医药公司性质由集体所有制变更为非集体所有制。

6、1997 年，华立医药第一次股权转让

1997 年 10 月 22 日，浙江省余杭市城镇集体工业联合社与杭州华立职工持股协会签订了《股权转让协议》，约定浙江省余杭市城镇集体工业联合社将其持有的华立医药 23.75%股权中的 2.75%转让给杭州华立职工持股协会。本次股权转让完成后，杭州华立职工持股协会持有华立医药 79%的股权，浙江省余杭市城镇集体工业联合社持有华立医药 21%的股权。

7、1999 年，华立医药第二次股权转让

1999 年 3 月 28 日，为厘清余杭市城镇集体工业联合社与华立医药之间的债权债务关系，余杭市城镇集体工业联合社、华立医药和杭州华立职工持股协会三方签署了《协议》，确认余杭市城镇集体工业联合社共欠华立医药款项为 316.2923 万元。余杭市城镇集体工业联合社同意将持有的华立医药 9%股权折价 316.2923 万元转让给杭州华立职工持股协会，将所得股权转让款归还对华立医药的上述欠款，债权债务结清。同日，为进一步深化改革，有利集体资产保值增值，余杭市城镇集体工业联合社、余杭市城镇集体资产经营有限公司和杭州华立职工持股协会三方签署了《协议》，余杭市城镇集体工业联合社同意将持有的华立医药 12%股权转让给余杭市城镇集体资产经营有限公司。1999 年 3 月 26 日，华立医药股东会做出决议，华立医药全体股东一致同意上述股权转让。1999 年 4 月 26 日，浙江天健会计师事务所对本次股权变动的真实性和合法性进行了审验，并出具了编号为浙天会验（1999）第 31 号《股权转让资金验审证明》。1999 年 6 月 4 日，浙江省工商行政管理局核准了本次股权转让。

本次股权转让完成后，杭州华立职工持股协会持股比例为 88%，浙江省余杭市城镇集体资产经营有限公司持股比例为 12%。

8、2000年，华立医药第三次股权转让

2000年9月26日，为进一步深化华立医药产权制度改革，使企业的投资主体人格化，明确产权主体，规范治理结构，保障有效实施资本经营战略和有利于华立医药资本运作，杭州华立职工持股协会召开了二届三次会员代表大会，决议解散杭州华立职工持股协会，并同意将投资在华立医药88%的股权以2000年6月30日为时点的有形资产评估价值转让给浙江华立控股股份有限公司。2000年10月10日，浙江天平会计师事务所出具了资产评估《报告书》。2000年10月29日，杭州华立职工持股协会与浙江华立控股股份有限公司签署了《股权转让协议》，约定杭州华立职工持股协会将其持有的华立医药8,298.40万元股权（股权比例为88%）转让给浙江华立控股股份有限公司。2000年10月30日，华立医药股东会通过股东会决议，同意本次股权转让。2001年4月10日，浙江省工商行政管理局核准了本次股权转让。

本次股权转让完成后，华立医药股东变更为浙江华立控股股份有限公司，持股比例为88%；浙江省余杭市城镇集体资产经营有限公司，持股比例为12%。

9、2001年，华立医药第四次股权转让

2001年12月6日，为推进华立医药资产重组和经营机制转换以及根据余杭区委书记办公会同意国有股份退出竞争性领域的会议精神，杭州市余杭区国有资产管理委员会办公室做出了《关于转让城镇集体资产经营有限公司在华立集团有限公司所有股权的批复》（余国资办[2001]14号），同意浙江省余杭市城镇集体资产经营有限公司将其持有的华立医药12%的股权转让。2001年12月11日，华立医药股东会做出决议，同意上述股权转让给俞自力3%，王文忠3%，沈水林3%和孙水坤3%。2001年12月12日，浙江省余杭市城镇集体资产经营有限公司与俞自力，王文忠，沈水林和孙水坤的共同受托人李以勤签订了《股权转让合同》。2001年12月20日，浙江省工商行政管理局核准了本次股权转让。此外，2001年9月30日，浙江天平会计师事务所根据对华立医药财务审计情况出具了浙天审（2000）845号《审计报告》，本次股权转让以《审计报告》的审计结果为定价依据。

本次转让完成后，华立医药股东变更为浙江华立控股股份有限公司，持股比例为 88%；俞自力，持股比例为 3%；王文忠，持股比例为 3%；沈水林，持股比例为 3%；孙水坤，持股比例为 3%。

10、2003 年，华立医药更名

2003 年 7 月 10 日，经浙江省工商行政管理局核准，华立医药名称由华立集团有限公司变更为华立产业集团有限公司。

11、2003 年，华立医药第五次股权转让

2003 年 11 月 4 日，华立医药临时股东会做出决议，一致同意孙水坤将其持有的华立医药 2%股权转让给汪力成，孙水坤将其持有的华立医药 1%股权转让给华立控股股份有限公司（2003 年 8 月 14 日，经浙江省工商行政管理局核准，浙江华立控股股份有限公司名称变更为华立控股股份有限公司），俞自力将其持有的华立医药 3%股权转让给汪力成，沈水林将其持有的华立医药 3%股权转让给华立控股股份有限公司，王文忠将其持有的华立医药 3%股权转让给华立控股股份有限公司。2003 年 11 月 4 日，上述转让各方分别签署了《股权转让合同》。2003 年 11 月 20 日，浙江省工商行政管理局核准了本次股权转让。

本次股权转让完成后，华立医药股东结构变更为华立控股股份有限公司出资 8,958.50 万元，持股比例为 95%；汪力成出资 471.50 万元，持股比例为 5%。

12、2004 年，华立医药第三次增资

2004 年 12 月 7 日，华立医药股东会做出临时会议决议，同意华立医药股东华立控股股份有限公司对华立医药增资 570 万元。根据杭州天辰会计师事务所出具的编号为杭州天辰验字（2004）第 0890 号《验资报告》，截至 2004 年 12 月 10 日，该 570 万元增资款已出资到位。2005 年 1 月 6 日，浙江省工商行政管理局核准了本次变更。

本次增资完成后，华立医药股东持股比例变更为华立控股股份有限公司出资 9,528.5 万元，持股比例为 95.28%；汪力成出资 471.5 万元，持股比例为 4.72%。

13、2005 年，华立医药第六次股权转让

2005年3月9日，华立医药股东汪力成与浙江力成投资有限公司签署了《股权转让合同》，约定汪力成将其持有的华立医药 471.5 万元股权转让给浙江力成投资有限公司。同日，华立医药临时股东会决议，同意股东汪力成将其持有的华立医药 471.5 万元股权转让给浙江力成投资有限公司。2005年3月22日，浙江省工商行政管理局核准了本次股权转让。

本次股权转让完成后，华立医药股东结构变更为华立控股股份有限公司出资 9,528.5 万元，持股比例为 95.28%；浙江力成投资有限公司出资 471.5 万元，持股比例为 4.72%。

14、2009 年，华立医药第七次股权转让

2009年5月19日，华立医药股东浙江立成实业有限公司（2006年4月18日，浙江力成投资有限公司名称变更为浙江立成实业有限公司）将其持有的华立医药 471.5 万元股权（股权比例为 4.72%）转让给华立集团股份有限公司（2003年8月14日，经浙江省工商行政管理局核准，浙江华立控股股份有限公司名称变更为华立控股股份有限公司；2006年4月12日，华立控股股份有限公司名称变更为华立集团股份有限公司）。同日，华立医药股东会做出决议，同意浙江立成实业有限公司将其持有的华立医药 471.5 万元股权（股权比例为 4.72%）转让给华立集团股份有限公司。2009年6月25日，浙江省工商行政管理局核准了本次股权转让。

本次转让完成后，华立医药股本结构变更为华立集团股份有限公司出资 10,000 万元，持股比例为 100%。

15、2009 年，华立医药更名

2009年5月21日，经浙江省工商行政管理局核准，华立医药名称由华立产业集团有限公司变更为华方医药科技有限公司。

16、2011年4月，华立医药第四次增资

2011年4月15日，华立医药股东华立集团股份有限公司做出股东决定，决定由华立集团股份有限公司对华立医药增资5,000万元。根据浙江天平会计师事务所有限责任公司出具的编号为浙天验（2011）049号《验资报告》，截至2011年4月19日，该增资款5,000万元已出资到位。2011年4月25日，浙江省工商行政管理局核准了本次变更。

本次增资完成后，华立医药股东为华立集团股份有限公司，出资15,000万元，持股比例为100%。

17、2011年10月，华立医药第五次增资

2011年10月8日，华立医药股东华立集团股份有限公司做出股东决定，决定由华立集团股份有限公司对华立医药增资10,000万元。根据浙江浙经天策会计师事务所有限公司出具的编号为浙经天策验字（2011）第275号《验资报告》，截至2011年10月10日，该增资款10,000万元已出资到位。2011年10月10日，浙江省工商行政管理局核准了本次变更。

本次增资完成后，华立医药股东为华立集团股份有限公司，出资25,000万元，持股比例为100%。

18、2017年，华立医药更名

2017年4月24日，经浙江省工商行政管理局核准，华立医药名称由华方医药科技有限公司变更为华立医药集团有限公司。

19、2019年，华立医药第六次增资

2019年12月2日，华立医药股东做出会议决议，同意华立医药股东华立集团对华立医药增资12,000万元。2019年12月4日，浙江省市场监督管理局核准了本次变更。

本次增资完成后，华立医药股东为华立集团股份有限公司，出资37,000万元，持股比例为100%。

（三）产权及控制关系

截至本独立财务顾问报告签署日，华立医药的股权及控制关系如下图所示：

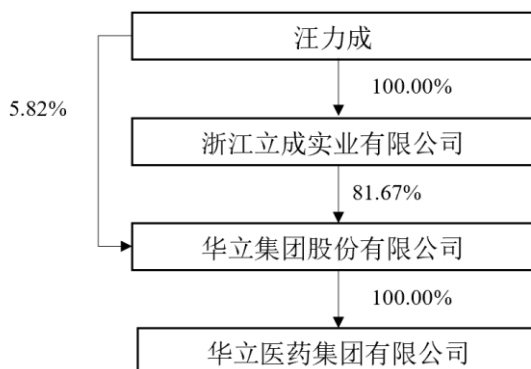

截至本独立财务顾问报告签署日，华立集团持有华立医药 100% 股权，为华立医药的控股股东。汪力成先生直接持有华立集团 5.82% 股权，并通过浙江立成实业有限公司间接持有华立集团 81.67% 股权，合计控制华立集团 87.49% 股权，故汪力成先生为华立医药的实际控制人。

（四）主要业务发展情况

华立医药专注于药品的研发、生产和销售，通过多年的资源整合、品牌建设、研发能力建设、生产能力等建设，构成以植物药、化学药以及中药的产业格局。目前，华立医药控制了昆药集团和健民集团两家医药类上市公司，为医药控股平台。

（五）最近两年主要财务数据

单位：万元

项目	2021年12月31日	2020年12月31日
资产总额	1,282,190.23	1,166,134.06
负债总额	732,150.88	680,496.56
归属于母公司所有者权益	90,118.11	68,444.14
项目	2021年度	2020年度
营业收入	1,240,123.17	1,119,728.87
利润总额	90,621.14	60,927.38
归属于母公司股东的净利润	15,153.61	9,507.01

注：2020 年度财务数据经北京兴华会计师事务所（特殊普通合伙）审计，2021 年度财务数据经浙江天平会计师事务所（特殊普通合伙）审计。

（六）主要下属企业情况

截至本独立财务顾问报告签署日，华立医药的主要下属企业情况如下：

序号	企业名称	注册资本 (万元)	持股比例	产业类别
1	浙江华方资产管理有限公司	10,000	100%	其他服务业
2	杭州华方康漾投资管理合伙企业（有限合伙）	100	99.00%	其他金融业
3	浙江华方生命科技有限公司	2,000	93.02%	农副食品加工业
4	杭州华方锦柏投资管理合伙企业（有限合伙）	100	90.00%	商务服务业
5	杭州华方立锦投资管理合伙企业（有限合伙）	100	90.00%	商务服务业
6	杭州华方涌策投资管理合伙企业（有限合伙）	100	90.00%	其他金融业
7	杭州华方合洲投资管理合伙企业（有限合伙）	100	90.00%	商务服务业
8	杭州华方合颐投资管理合伙企业（有限合伙）	100	90.00%	商务服务业
9	昆药集团股份有限公司	75,825.58	30.98%	医药制造业
10	健民药业集团股份有限公司	15,339.86	24.13%	医药制造业

二、华立集团

（一）基本情况

公司名称	华立集团股份有限公司
统一社会信用代码	913300007042069982
企业类型	股份有限公司（非上市、自然人投资或控股）
注册资本	30,338 万元人民币
法定代表人	汪思洋
成立日期	1999 年 6 月 6 日
营业期限	1999 年 6 月 6 日至无固定期限
注册地址	杭州市余杭区五常大道 181 号

经营范围	危险化学品经营（详见《危险化学品经营许可证》、《非药品类易制毒化学品经营备案证明》），开展对外承包工程业务（范围详见《对外承包工程资格证书》）。实业投资，资产管理，国内和国际贸易（涉及许可经营和专项审批的，凭有效证件和许可文件经营），食品经营（凭许可证经营），技术服务，管理咨询，设备租赁，初级食用农产品、水产品、煤炭（无储存）、焦炭、燃料油（不含成品油）、电力设备、贵金属、黄金饰品的销售，发电及输变电技术开发及技术咨询，仪器仪表的生产制造。（依法须经批准的项目，经相关部门批准后方可开展经营活动）
-------------	------------------------------------------------------------------------------------------------------------------------------------------------------------------------------------------------------------------------------------------------------------

（二）历史沿革

1、设立情况

华立集团前身是浙江华立控股有限公司，系经余杭市人民政府《关于同意设立浙江华立控股有限公司的批复》（余政发[1998]165号）批准由杭州华立职工持股协会与自然人汪力成、俞自力、李以勤、王文忠和王金坤等共同以货币形式出资 3,000 万元于 1998 年 8 月 28 日在浙江省工商行政管理局登记成立的有限责任公司。

1999 年 5 月 24 日，浙江省人民政府证券委员会做出了《关于同意设立浙江华立控股股份有限公司的批复》（浙证委〔1999〕40 号），批准在对华立控股整体改组的基础上，由杭州华立职工持股协会和汪力成等 129 名自然人（包括汪力成、俞自力、李以勤、王文忠、王金坤和其他 124 名骨干员工）共同出资发起设立浙江华立控股股份有限公司，并于 1999 年 6 月 6 日在浙江省工商行政管理局注册成立，股本总额为 7,000.00 万元。华立集团成立时控股股东为杭州华立职工持股协会，出资 3,510 万元，占股份总数的 50.14%。汪力成先生作为第一大个人股东，系公司的实际控制人。

华立集团设立时的股权结构和股权性质情况如下：

单位：万股

序号	股东	持股数	持股比例	股权性质
1	杭州华立职工持股协会	3,510.00	50.14%	社团法人股
2	汪力成	500.00	7.14%	自然人股
3	李以勤	100.00	1.43%	自然人股
4	俞自力	100.00	1.43%	自然人股
5	沈水林	100.00	1.43%	自然人股

序号	股东	持股数	持股比例	股权性质
6	金美星	100.00	1.43%	自然人股
7	沈诗虹	100.00	1.43%	自然人股
8	王金坤	80.00	1.14%	自然人股
9	孙水坤	80.00	1.14%	自然人股
10	王文忠	80.00	1.14%	自然人股
11	其他	2,250.00	32.14%	自然人股
合计		7,000.00	100.00%	-

2、股本变动情况

华立集团自 1999 年 6 月 6 日成立至今，华立集团法人股东和主要自然人股东及其股权比例主要变更和名称变更情况如下：

2000 年 9 月 23 日，经浙江华立控股股份有限公司第四次股东大会决议，同意增加公司注册资本，由 7,000.00 万元增至 13,500.00 万元。2000 年 9 月 29 日，浙江省人民政府企业上市工作领导小组办公室同意公司注册资本由 7000.00 万元增至 13,500.00 万元。2000 年 10 月 17 日，浙江省人民政府企业上市工作领导小组做出了浙上市（2000）30 号《关于同意浙江华立控股股份有限公司增资扩股的批复》，同意浙江华立控股股份有限公司向自然人增资扩股 6,500.00 万股，公司注册资本从 7,000.00 万元调整为 13,500.00 万元。

根据浙江天平会计师事务所有限责任公司出具的《验资报告》浙天验（2004）549 号），截至 2004 年 11 月 30 日，华立集团股本总额由 13,500.00 万股增至 30,338.00 万股。华立集团本次增资取得了浙政股[2004]20 号《关于同意华立控股股份有限公司增资扩股的批复》。

截至本独立财务顾问报告签署日，华立集团注册资本为人民币 30,338.00 万元。经过多次股权转让后，浙江立成实业有限公司的持股比例为 81.67%；汪力成的持股比例为 5.82%。

截至本独立财务顾问报告签署日，华立集团股本结构如下：

单位：万股

序号	股东	持股数	持股比例	股权性质
1	浙江立成实业有限公司	247,756,947	81.67%	企业法人股
2	汪力成	17,647,540	5.82%	自然人股
3	刘小斌	8,000,000	2.64%	自然人股
4	李晓	6,100,000	2.01%	自然人股
5	王金坤	3,240,000	1.07%	自然人股
6	肖琪经	3,033,800	1.00%	自然人股
7	裴蓉	3,000,000	0.99%	自然人股
8	程贵君	1,600,000	0.53%	自然人股
9	杨巍	1,350,000	0.44%	自然人股
10	冯桂芬	1,000,000	0.33%	自然人股
11	其他股东	10,651,713	3.51%	自然人股
合计		303,380,000	100.00%	-

（三）产权及控制关系

截至本独立财务顾问报告签署日，华立集团的股权及控制关系如下图所示：

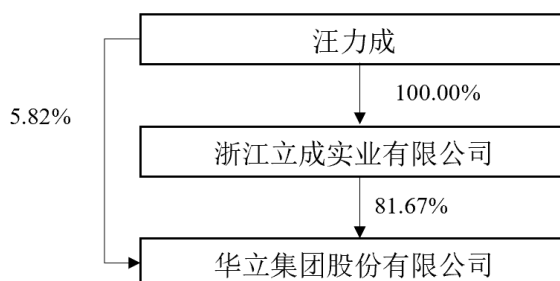

截至本独立财务顾问报告签署日，浙江立成实业有限公司持有华立集团 81.67% 股权，为华立集团的控股股东。汪力成直接持有华立集团 5.82% 股权，并通过浙江立成实业有限公司间接持有华立集团 81.67% 股权，合计控制华立集团 87.49% 股权，故汪力成为华立集团的实际控制人。

（四）主要业务发展情况

华立集团是由多个产业集团公司组成的多元化投资发展的民营企业集团，专注于实业经营、产业投资与整合。华立集团已投资、培育涉足医疗健康服务、

中医国药、处方药产业及精准医疗服务、清洁能源及物联网产业、新材料产业、创新创业服务等，连续多年蝉联中国民营企业 500 强，全球员工逾万人。

（五）最近两年主要财务数据

单位：万元

项目	2021 年 12 月 31 日	2020 年 12 月 31 日
资产总额	2,555,330.03	2,219,285.66
负债总额	1,644,428.02	1,428,344.34
所有者权益	910,902.01	790,941.32
项目	2021 年度	2020 年度
营业收入	3,171,702.68	2,775,838.18
利润总额	144,780.34	100,461.32
净利润	118,159.21	85,280.54

注：2020 年度财务数据经北京兴华会计师事务所（特殊普通合伙）审计，2021 年度财务数据经浙江天平会计师事务所（特殊普通合伙）审计。

（六）主要下属企业情况

截至本独立财务顾问报告签署日，华立集团控制的一级子公司共 19 家，具体情况如下：

序号	企业名称	注册资本 (万元)	持股比例	产业类别
1	华立医药集团有限公司	37,000	100.00%	批发业
2	华立科技股份有限公司	34,591	64.05%	仪器仪表制造业
3	浙江华立海外实业发展有限公司	25,000	100.00%	商务服务业
4	浙江华科实业开发有限公司	23,000	100.00%	商务服务业
5	浙江华正新材料股份有限公司	14,203	40.07%	计算机、通信和其他电子设备制造业
6	上海华方科泰医药有限公司	11,400	100.00%	专业技术服务业
7	浙江华畅创业投资有限公司	10,000	80.00%	商务服务业
8	华誉地产有限公司	5,000	100.00%	房地产业
9	浙江华立投资管理有限公司	5,000	100.00%	商务服务业
10	浙江华立国际发展有限公司	5,000	97.84%	批发业
11	浙江华方健康产业有限公司	5,000	100.00%	批发业

序号	企业名称	注册资本 (万元)	持股比例	产业类别
12	杭州半闲居商业管理有限公司	3,000	100.00%	商务服务业
13	杭州韬懿企业管理有限公司	2,720	100.00%	居民服务业
14	杭州天泽实业有限公司	1,200	100.00%	批发业
15	海南海之森林业有限公司	1,000	100.00%	林业
16	杭州华方洲畅投资管理合伙企业（有限合伙）	958	80.22%	其他金融业
17	杭州华立创客社区管理有限公司	500	100.00%	商务服务业
18	杭州华鲲建设工程管理有限公司	100	100.00%	建筑装饰、装修和其他建筑业
19	杭州华谐企业管理咨询有限公司	10	100.00%	其他服务业

三、其他事项说明

（一）交易对方之间的关联关系说明

截至本独立财务顾问报告签署日，华立集团持有华立医药 100% 股权，为华立医药的控股股东。华立医药是华立集团的全资子公司。

（二）交易对方与上市公司之间的关联关系说明

截至本独立财务顾问报告签署日，华立集团、华立医药与华润三九不存在关联关系。

（三）交易对方向上市公司推荐董事及高级管理人员情况

截至本独立财务顾问报告签署日，华立集团、华立医药不存在向华润三九推荐董事、高级管理人员的情况。

（四）交易对方及其主要管理人员最近五年内诚信情况以及受过行政处罚、刑事处罚、或者涉及与经济纠纷有关的重大民事诉讼或者仲裁情况说明

截至本独立财务顾问报告签署日，华立集团、华立医药及主要管理人员最近五年不存在逾期未偿还大额债务、未履行承诺、被中国证监会采取行政监管措施或受到证券交易所纪律处分的情况，未受过行政处罚（与证券市场明显无关的除外）、刑事处罚，也不存在涉及与经济纠纷有关的重大民事诉讼或者仲裁。

第四章 标的资产基本情况

一、基本情况

公司名称	昆药集团股份有限公司
统一社会信用代码	91530000216562280W
企业类型	其他股份有限公司（上市）
股票代码	600422.SH
注册资本	75,825.5769 万元人民币
法定代表人	钟祥刚
成立日期	1995 年 12 月 14 日
营业期限	2002 年 4 月 8 日至无固定期限
注册地址	云南省昆明市高新技术产业开发区科医路 166 号
经营范围	中西药原辅料及制剂、化工原料、中间体、试剂、包装材料、提取物、中药饮片的采购、生产及销售，农副产品及中药材（种植、收购及销售），工业大麻种植、研发、花叶加工、国内贸易、物资供销，货物及技术进出口业务，科技开发，咨询服务，机械加工，制药设备制造，安装及维修业务，医药工程设计，对外援助物资项目。（依法须经批准的项目，经相关部门批准后方可开展经营活动）

二、标的公司历史沿革

（一）昆药集团设立及上市前的股本变动情况

1、公司设立前的基本情况

昆药集团的前身是昆明制药厂，创建于 1951 年 3 月，为云南省第一家国营制药企业，主要从事植物药品的开发生产与销售。四十多年来，昆明制药厂通过深化内部改革，注重技术开发与应用，并适时加大对外开放的广度与深度，已从建厂当年一个简单药品制造实体发展成为云南省最大的制药企业，属国家大型二档企业。

2、1995 年，昆药集团设立

1995 年作为云南省首批现代企业制度试点企业之一，根据云政办函（1995）120 号文，昆明制药厂进行了整体改制，将其全部经营性资产作为投入，与昆明金鼎集团企业发展总公司、昆药职工持股会、昆明富亨房地产开发经营公司、昆明八达实业总公司共同发起，经云南省人民政府云政复（1995）112 号文批准，设立了昆明制药股份有限公司，各发起人投入股份公司的资本总额为 87,270,000 元，按 1.5 元折 1 股的比例折合股本 58,180,000 股，公司注册地为昆明市国家高新技术开发区金鼎科技园，注册资本为 5,818 万元。

昆药集团设立时的股权结构如下所示：

单位：万元

序号	股东姓名/名称	出资金额	股权比例
1	昆明制药厂	2,139.00	36.77%
2	昆明金鼎企业发展总公司	2,139.00	36.77%
3	昆药职工持股会	1,140.00	19.59%
4	昆明八达实业总公司	200.00	3.44%
5	昆明富亨房地产开发经营公司	200.00	3.44%
总计		5,818.00	100.00%

3、1998 年 10 月，昆药集团股东变更

1998 年 10 月，根据云南省云政办函[1997]139 号文及云南省国有资产管理局云国资企字（1998）第 93 号文批准，原昆明制药厂持有昆药集团的国有股权转让由其上级主管单位云南医药集团有限公司直接持有。昆明制药厂企业法人资格于 1999 年 5 月被注销。

本次股东变更后，昆药集团股权结构如下所示：

单位：万元

序号	股东姓名/名称	出资金额	股权比例
1	云南医药集团有限公司	2,139.00	36.77%
2	昆明金鼎企业发展总公司	2,139.00	36.77%
3	昆药职工持股会	1,140.00	19.59%
4	昆明八达实业总公司	200.00	3.44%

序号	股东姓名/名称	出资金额	股权比例
5	昆明富亨房地产开发经营公司	200.00	3.44%
总计		5,818.00	100.00%

4、1998年12月，第一次股份转让

1998年12月16日经股东大会讨论，通过吸收昆明云辰科工贸有限公司成为昆药集团的新股东，根据所签订的股份转让协议，并经云南省国有资产管理局云国资企字（1998）第94号文批准，由五家发起人以每股1.80元的价格各出让部分股份总计469.98万股给昆明云辰科工贸有限公司，其中，云南医药集团有限公司和昆明金鼎集团企业发展总公司各转让172.79万股，昆药职工持股会转让92.09万股，昆明八达实业总公司和昆明富亨房地产经营公司各转让16.16万股。

本次股权转让完成后，昆药集团股权结构如下所示：

单位：万元

序号	股东姓名/名称	出资金额	股权比例
1	云南医药集团有限公司	1,966.21	33.80%
2	昆明金鼎企业发展总公司	1,966.21	33.80%
3	昆药职工持股会	1,047.91	18.01%
4	昆明云辰科工贸有限公司	469.98	8.08%
5	昆明八达实业总公司	183.84	3.16%
6	昆明富亨房地产经营公司	183.84	3.16%
总计		5,818.00	100.00%

5、2000年7月，第二次股份转让

2000年7月25日，昆药集团召开了临时股东大会并通过决议，同意昆药职工持股会将其所持昆药集团的股份1,047.91万股以每股3.60元的价格转让给云南铜业（集团）有限公司。

本次股权转让完成后，昆药集团股权结构如下所示：

单位：万元

序号	股东姓名/名称	出资金额	股权比例
1	云南医药集团有限公司	1,966.21	33.80%
2	昆明金鼎企业发展总公司	1,966.21	33.80%
3	云南铜业（集团）有限公司	1,047.91	18.01%
4	昆明云辰科工贸有限公司	469.98	8.08%
5	昆明八达实业总公司	183.84	3.16%
6	昆明富亨房地产经营公司	183.84	3.16%
总计		5,818.00	100.00%

（二）昆药集团上市

2000年11月，经中国证监会批准，昆药集团首次向社会公众发行人民币普通股4,000万股，溢价发行，发行价格为每股10.22元。昆药集团股票于2000年12月6日在上交所挂牌上市，证券简称“昆明制药”，证券代码“600422”。

根据云南亚太会计师事务所有限公司于2000年11月22日出具的《验资报告》（亚太验E字（2000）第47号），截至2000年11月22日止，承销机构国泰君安证券股份有限公司已将所募集的资金39,916.92万元缴入昆药集团，其中增加股本4,000.00万元，增加资本公积35,343.00万元（不含本次募集资金有效申购利息），应支付的发行费用573.92万元，均为货币资金。

本次公开发行股票完成后，昆药集团股权结构如下所示：

单位：万元

序号	股东姓名/名称	出资金额	股权比例
1	云南医药集团有限公司	1,966.21	20.03%
2	昆明金鼎企业发展总公司	1,966.21	20.03%
3	云南铜业（集团）有限公司	1,047.91	10.67%
4	昆明云辰科工贸有限公司	469.98	4.79%
5	昆明八达实业总公司	183.84	1.87%
6	昆明富亨房地产经营公司	183.84	1.87%
7	社会公众股	4,000.00	40.74%
总计		9,818.00	100.00%

（三）上市以来的股本变动情况

1、2001年12月，第三次股份转让

2001年12月25日，昆明金鼎集团企业发展总公司与云南红塔投资有限责任公司签署了《股权置换协议》，约定昆明金鼎集团企业发展总公司将其持有的昆药集团20.03%股权与云南红塔投资有限责任公司持有的昆明宗诺科技有限公司91.67%股权对应的净资产15,216.67万元进行置换，股权置换总价款合计15,238.14万元，差额部分21.48万元由云南红塔投资有限责任公司以现金补齐。

本次股权转让完成后，昆药集团股权结构如下所示：

单位：万元

序号	股东姓名/名称	出资金额	股权比例
1	云南医药集团有限公司	1,966.21	20.03%
2	云南红塔投资有限责任公司	1,966.21	20.03%
3	云南铜业（集团）有限公司	1,047.91	10.67%
4	昆明云辰科工贸有限公司	469.98	4.79%
5	昆明八达实业总公司	183.84	1.87%
6	昆明富亨房地产经营公司	183.84	1.87%
7	社会公众股	4,000.00	40.74%
总计		9,818.00	100.00%

2、2002年4月，第四次股份转让

2002年4月17日，云南铜业（集团）有限公司与昆明科耀投资有限公司签署了《法人股转让协议书》，约定云南铜业（集团）有限公司将其持有的昆药集团10.67%股权以4,149.73万元的价格转让给昆明科耀投资有限公司，支付方式为现金。

本次股权转让完成后，昆药集团股权结构如下所示：

单位：万元

序号	股东姓名/名称	出资金额	股权比例
1	云南医药集团有限公司	1,966.21	20.03%
2	云南红塔投资有限责任公司	1,966.21	20.03%
3	昆明科耀投资有限公司	1,047.91	10.67%
4	昆明云辰科工贸有限公司	469.98	4.79%

5	昆明八达实业总公司	183.84	1.87%
6	昆明富亨房地产经营公司	183.84	1.87%
7	社会公众股	4,000.00	40.74%
总计		9,818.00	100.00%

3、2002年8月，第五次股份转让

2002年8月31日，昆药集团引进战略投资者华立集团，云南医药集团有限公司、昆明科耀投资有限公司、云南红塔投资有限责任公司分别与华立集团签署了《股权转让协议书》、《股权托管协议书》，华立集团合计受让昆药集团2,847.22万股股份，占昆药集团总股本9,818万股的29.00%。2002年9月16日，昆明科耀投资有限公司与华立集团签署了《股权转让协议书》、《股权托管协议书》，受让昆药集团33.75万股股份，占昆药集团总股本9,818万股的0.34%，华立集团成为昆药集团的第一大股东。此时，昆药集团前三大股东为华立集团、云南红塔投资有限责任公司和云南医药集团有限公司，分别持有昆药集团29.34%、12.03%、9.36%股权。

本次股权转让完成后，昆药集团股权结构如下所示：

单位：万元

序号	股东姓名/名称	出资金额	股权比例
1	华立集团有限公司	2,880.60	29.34%
2	云南红塔投资有限责任公司	1,181.11	12.03%
3	云南医药集团有限公司	918.96	9.36%
4	昆明云辰科工贸有限公司	470.28	4.79%
5	昆明八达实业总公司	183.60	1.87%
6	昆明富亨房地产经营公司	183.60	1.87%
7	社会公众股	3,999.85	40.74%
总计		9,818.00	100.00%

4、2004年5月，资本公积转增股本

2004年5月28日，昆药集团2003年年度股东大会批准，以资本公积转增股本，每10股转增6股，合计转增股本58,908,000股。本次转增股本后，昆药集团的总股本增至157,088,000股。

5、2005年3月，未分配利润送红股及资本公积转增股本

2005年3月31日，昆药集团2004年年度股东大会批准每10股送红股5股，以资本公积转增股本，每10股转增5股，合计增加股本157,088,000股。本次未分配利润送红股及转增股本后，昆药集团的总股本增至314,176,000股。

6、2006年3月，股权分置改革

根据国务院《关于推进资本市场改革开放和稳定发展的若干意见》（国发〔2004〕3号）《关于上市公司股权分置改革的指导意见》《上市公司股权分置改革管理办法》（证监发〔2005〕86号）等文件的精神，2006年3月10日，昆药集团股东会议同意实施股权分置改革方案，以昆药集团原有流通股本12,800万股为基数，在2006年3月17日持有非流通股的股东向全体流通股股东实施每10股送3股，股权实现全流通。本次股权分置改革后，昆药集团的总股本不变，所有股份均为流通股。

7、2013年7月，第一次增发A股股票

2013年6月18日，经中国证监会《关于核准昆明制药集团股份有限公司增发股票的批复》（证监许可〔2013〕792号）核准，昆药集团增发人民币普通股（A股）不超过6,800万股，昆药集团于2013年7月5日在上交所实际向社会公开增发人民币普通股股票26,954,177股，每股面值1元。本次公开增发后，昆药集团的总股本增至341,130,177股。

8、2015年10月，第二次增发A股股票

2015年9月9日，经中国证监会《关于核准昆明制药集团股份有限公司非公开发行股票的批复》（证监许可〔2015〕2088号）核准，昆药集团向华方医药科技有限公司非公开发行人民币普通股（A股）不超过53,214,134股，每股面值为人民币1元，昆药集团于2015年10月28日在中国证券登记结算有限责任公司上海分公司办理完成发行登记，实际非公开发行人民币普通股股票53,214,133股，每股面值1元。本次非公开发行完成后，昆药集团的总股本变更为394,344,310股。

9、2016年4月，资本公积转增股本

2016年4月20日，昆药集团2015年年度股东大会审议通过，昆药集团2015年度利润分配以昆药集团2015年12月31日总股本394,344,310股为基数，以资本公积金向全体股东每10股转增10股，合计转增股本394,344,310股，本次转增股本后，昆药集团的总股本为788,688,620股，新增的无限售流通股已于2016年5月10日上市。

10、2018年3月，回购注销股份

2017年12月26日，昆药集团2017年第八次临时股东大会审议通过，因昆药集团实施《2017年限制性股票激励计划》的部分首次授予激励对象，自愿放弃认购昆药集团从二级市场回购的激励股份，昆药集团于2018年3月1日对授予剩余部分2,490,923股昆药集团股票进行注销，注销后昆药集团的总股本变更为786,197,697股。

11、2018年9月，回购注销股份

2018年3月12日，昆药集团2018年二次临时股东大会审议批准，昆药集团实施了股份回购，并于2018年9月13日对回购的21,995,705股昆药集团股票进行注销，注销后昆药集团的总股本变更为764,201,992股。

12、2018年12月，回购注销股份

2018年8月27日，昆药集团2018年第四次临时股东大会审议批准，昆药集团向《2017年限制性股票激励计划》的7名离职激励对象回购了其已获授予但尚未解除限售的21万股限制性股票，并取消了本期激励计划的160万股预留股份。昆药集团于2018年12月21日对上述共181万股昆药集团股份进行了注销，注销后昆药集团的总股本变更为762,391,992股。

13、2019年5月，回购注销股份

2018年11月2日，昆药集团2018年第五次临时股东大会审议批准，昆药集团实施了股份回购，并于2019年5月10日对回购的117.42万股昆药集团股份进行注销，注销后昆药集团的总股本变更为761,217,792股。

14、2019年12月，回购注销股份

2019年8月9日，昆药集团2019年第二次临时股东大会审议批准，昆药集团实施了股份回购，并于2019年12月11日注销了6名2017年限制性股票激励计划激励对象已获授予但尚未解除限售的27万股限制性股票，经上述变更后昆药集团的总股本变更为760,947,792股。

15、2020年8月，回购注销股份

2020年4月8日，昆药集团2020年第三次临时股东大会审议批准，昆药集团实施了股份回购，并于2020年8月21日对回购的2,560,023股昆药集团股票进行注销，注销后昆药集团的总股本变更为758,387,769股。

16、2020年12月，回购注销股份

昆药集团2019年年度股东大会、2020年第五次临时股东大会，分别审议通过了《关于回购并注销2017年限制性股票激励计划已离职激励对象已获授但尚未解除限售部分限制性股票的议案》，并于2020年12月15日注销了4名2017年限制性股票激励计划激励对象已获授予但尚未解除限售的13.2万股限制性股票，经上述变更后昆药集团的总股本变更为758,255,769股。

本次股份变动至报告期末，昆药集团的总股本未发生变动。

17、2022年10月，拟回购注销股份

2022年10月15日，昆药集团2022年第一次临时股东大会审议批准，审议通过了《关于回购并注销2021年限制性股票激励计划已离职激励对象已获授但尚未解除限售部分限制性股票的议案》。昆药集团拟对该部分不符合条件激励对象持有的激励计划已获授但尚未解除限售的12.8万股限制性股票予以回购注销。本次回购注销完成后，昆药集团股份总数将由758,255,769股变更为758,127,769股，昆药集团注册资本将减少为758,127,769元（昆药集团注销部分限制性股票后的注册资本以实际情况为准）。

三、标的公司股权结构及控制关系

（一）昆药集团的股权结构及控制关系

截至本独立财务顾问报告签署日，标的公司的股权结构如下图所示：

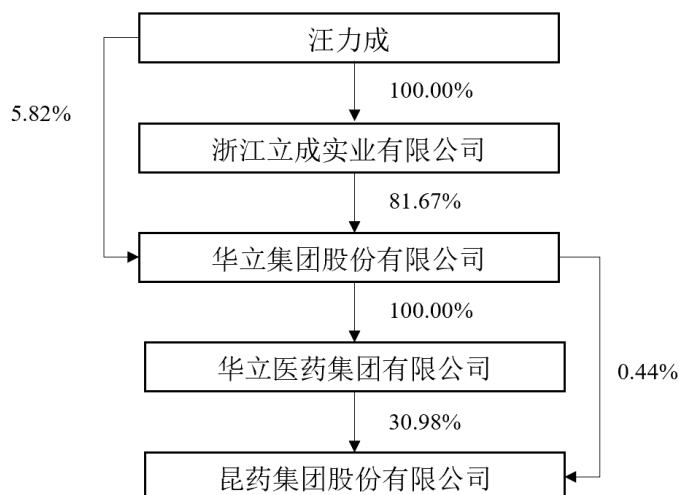

如上图所示，华立医药为昆药集团控股股东，华立集团持有华立医药 100% 股权，为华立医药的控股股东。汪力成直接持有华立集团 5.82% 股权，并通过浙江立成实业有限公司间接持有华立集团 81.67% 股权，合计控制华立集团 87.49% 股权，为华立医药的实际控制人。综上所述，汪力成先生为昆药集团的实际控制人。

截至本独立财务顾问报告签署日，昆药集团不存在出资不实或影响其合法存续的情况；昆药集团股东持有的股权权属清晰，不存在权属纠纷，该等股权均未设置质押或其他第三方权利，不存在重大法律瑕疵和权属争议等情况。

（二）公司章程中可能对本次交易产生影响的主要内容或相关投资协议

截至本独立财务顾问报告签署日，昆药集团的《公司章程》中不存在可能对本次交易产生影响的内容，不存在可能对本次交易产生影响的相关投资协议。

（三）可能对本次交易产生影响的高级管理人员安排

截至本独立财务顾问报告签署日，昆药集团不存在可能对本次交易产生影响的高级管理人员安排。

（四）影响昆药集团独立性的协议或其他安排

截至本独立财务顾问报告签署日，昆药集团不存在影响其独立性的协议或其他安排（如让渡经营管理权、收益权等）。

四、最近三年增减资及股权转让的原因、作价依据及其合理性

标的公司最近三年未发生过增资事项，2019年5月、2019年12月、2020年8月、2020年12月发生过减资事项，2022年10月通过股东大会审议拟进行股份回购事项，详见本节之“二、标的公司历史沿革”之“（三）、上市以来的股本变动情况”。

五、标的公司下属公司情况

（一）主要下属子公司基本情况

截至2022年4月30日，标的公司控制的主要子公司共有60家，昆药集团主要子公司的基本情况如下：

序号	子公司名称	注册地	注册资本（万元）	持股比例%	业务性质
1	昆明中药厂有限公司	昆明市螺蛳湾276号	57,877.00	100.00	医药工业
2	北京华方科泰医药有限公司	北京市朝阳区郎家园6号[3-3]8幢8层809室	5,000.00	100.00	医药商业
3	北京华方科泰肯尼亚公司	Plot No.209/1748, Woodvale Road, P.O.Box 4554 GPO Nairobi	KES10.00	100.00	医药商业
4	华立药业坦桑尼亚公司	Mindu stree, Upanga East, Hala Municipal Council, Dar Es Salaam	TZS30,000.00	80.00	医药商业
5	北京华方科泰乌干达公司	Plot 13, Rashid Khamis Road, Old Kampala Kampala Central Division City of Kampala	UGX100.00	100.00	医药商业
6	北京华方科泰尼日利亚公司	33B Bourdillon Road, Ikoyi Lagos	USD6.40	99.70	医药商业
7	昆药科泰医疗公司	Aga House, Plot 89, Block 29, Church Road	UGX10,000.00	100.00	医药商业

序号	子公司名称	注册地	注册资本（万元）	持股比例%	业务性质
		Lane, Mawanda Road, Kampala			
8	昆药集团重庆武陵山制药有限公司	重庆市酉阳县板溪轻工业园金园大道南路 108 号	7,550.00	100.00	医药工业
9	重庆市华阳自然资源开发有限公司	重庆市酉阳县板溪轻工业园区金园大道南路 108-1 号	500.00	85.00	中药材销售
10	湘西华方制药有限公司	湖南省吉首市乾州办事处世纪大道（州水利大厦）1 栋 807	1,000.00	100.00	医药工业
11	云南昆药生活服务有限公司	云南省昆明市西郊七公里	105.00	100.00	包装材料塑料及制品,五金百货,花卉园艺销售
12	云南芒泰高尿酸痛风研究中心	昆明市春雨路 141 号	100.00	100.00	高尿酸痛风药品的研发
13	世通商贸有限公司	RMS 05-15, 13A/F South Tower World Finance CTR Harbour City 17 Canton RD TST KL	HKD5.00	100.00	项目投资,企业形象设计等
14	昆明制药集团股份有限公司医院	西山区马街春雨路 141 号	500.00	100.00	全科医院
15	昆明制药努库斯植物技术有限公司	乌兹别克斯坦卡拉卡帕克斯坦努库斯区萨曼拜村	USD768.5439	100.00	甘草酸生产
16	KBN International Corp	160 Greentree Drive, Suite 101, in the City of Dover, County of Kent, 19904	USD100.00	100.00	根据特拉华州普通公司法的要求开展活动
17	云南昆药血塞通药物研究院	昆明市春雨路 141 号	100.00	100.00	医药研发
18	上海昆恒医药科技有限公司	中国（上海）自由贸易试验区高科中路 1976 号 1 幢 4 层 C401 室	500.00	100.00	医药研发
19	江西良生医药有限公司	江西省宜春市袁州区医药工业园湖东路 90 号	1,000.00	100.00	医药商业
20	昆药集团生物科技（禄丰县）有限责任公司	云南省楚雄彝族自治州禄丰县金山镇下板桥村	1,000.00	100.00	种植

序号	子公司名称	注册地	注册资本（万元）	持股比例%	业务性质
21	昆药集团生物科技（楚雄市）有限责任公司	云南省楚雄彝族自治州楚雄市鹿城镇阳光大道楚风苑南门东侧楚雄市中小企业服务中心	1,000.00	100.00	种植
22	康威尔医药技术有限公司	700E. Business Center Dr., Mount Prospect, IL 60056	USD22.00	90.00	医药研发
23	西藏藏药（集团）利众院生物科技有限公司	拉萨经济技术开发区工业中心 2 期研发楼 2-4-5、2-4-6、2-4-7 室	1,000.00	100.00	医药商业
24	云南创新药物研究有限公司	云南省昆明市高新区科医路 166 号 6 楼	1,000.00	100.00	医药研发
25	海南天禾健康产业有限公司	海南省澄迈县老城镇高新技术产业示范区海南生态软件园沃克公园 8854 幢二层	1,000.00	100.00	医药商业
26	云南韩康医药有限公司	云南省滇中新区临空产业园 19 号地块医疗器械产业园 14#2005 室	1,000.00	100.00	医药商业
27	西双版纳四塔傣医药有限公司	云南省西双版纳州景洪市宣慰大道告庄西双景 1-201 号	500.00	100.00	医药商业
28	西双版纳版纳药业有限责任公司	云南省西双版纳傣族自治州景洪市澜沧江路 39 号	4,500.00	100.00	医药工业
29	富宁金泰得剥隘七醋有限公司	云南省文山州富宁县剥隘镇	320.00	80.00	食品工业
30	昆药集团血塞通药业股份有限公司	云南省文山州富宁县新华镇金药路 69 号	5,520.00	89.72	医药工业
31	云南恩宁医药有限公司	云南省滇中新区临空产业园 19 号地块医疗器械产业园 14#厂房第三层	1,000.00	100.00	医药商业
32	昆药集团医药商业有限公司	云南省昆明市高新区科医路 158 号	25,000.00	100.00	医药商业
33	昆明制药滇西药品物流有限公司	云南省大理州大理市下关人民北路 73 号	1,000.00	100.00	医药商业
34	曲靖市康桥医药有限责任公司	云南省曲靖市麒麟区麒麟嘉园 C11 幢 1-6 号 C12 幢 5-6 号	1,120.00	60.00	医药商业
35	昆药商业西双版纳傣医药经营有限公司	云南省西双版纳傣族自治州景洪市勐海路 50 号	1,000.00	100.00	医药商业

序号	子公司名称	注册地	注册资本（万元）	持股比例%	业务性质
36	楚雄州虹成药业有限公司	云南省楚雄彝族自治州楚雄市东瓜镇东波路东南侧观音山村小组北侧	1,500.00	60.00	医药商业
37	云南省丽江医药有限公司	云南省丽江市玉龙纳西族自治县白华区庆云西路南侧乾沚苑 8 幢	2,000.00	60.00	医药商业
38	玉溪昆药劲益医药有限公司	云南省玉溪市红塔区红塔工业园区观音山创业路 1 号通力物流园行政楼 212、213 室	1,000.00	100.00	医药商业
39	大理辉睿药业有限公司	云南省大理白族自治州大理市海东新区爱民路双创中心大楼 2-14-12 号	1,000.00	60.00	医药商业
40	红河州佳宇药业有限公司	云南省红河州个旧市建设东路 9 号	2,700.00	60.00	医药商业
41	保山市民心药业有限责任公司	云南省保山市隆阳区永盛街道东盟国际商贸城仓储物流园 6-2007 号、6-2008 号	1,200.00	60.00	医药商业
42	海南九如医疗科技有限公司	海南省澄迈县老城镇高新技术产业示范区海南生态软件园 A17 幢二层 5001	1,000.00	100.00	医药商业
43	昆药集团健康产业有限公司	云南省滇中新区临空产业园医疗器械产业园内 19-14 栋厂房	5,000.00	100.00	医药工业
44	昆药商业（昭通）医药有限公司	云南省昭通市昭阳区工业园区宏联路（正佳粮油有限公司内）	1,000.00	100.00	医药商业
45	云南昆康企业管理有限公司	云南省昆明市五华区小富春街三转湾 2 号	740.00	70.00	租赁和商务服务业
46	保山力康医院管理有限公司	云南省保山市隆阳区九隆街道九龙路 7 号	500.00	100.00	卫生和社会工作
47	玉溪达康血液透析中心有限责任公司	云南省玉溪市红塔区玉兴路 80 号	500.00	51.00	科学研究和技术服务业
48	广南达康血液透析医院有限责任公司	云南省文山壮族苗族自治州广南县莲城镇莲湖社区南桥小区文笔路 H1 号	500.00	51.00	卫生和社会工作
49	丘北众康血液透析有限公司	云南省文山壮族苗族自治州丘北县锦屏镇新城区雅苑南路 34 号	500.00	51.00	卫生和社会工作
50	临沧昆药广康医药有限公司	云南省临沧市临翔区忙畔街道忙畔社区茶苑路滇西农产品现代化物流园 3 栋 2 层、3 层	1,000.00	51.00	医药商业

序号	子公司名称	注册地	注册资本（万元）	持股比例%	业务性质
51	云南昆药医疗器械有限公司	云南省滇中新区临空产业园 19 号地块医疗器械产业园 14#厂房 2 层 203 室	2,000.00	51.00	医药商业
52	文山昆商医药有限公司	云南省文山壮族苗族自治州文山市古木镇三七工业园区登高片区 2015-D-24 号地	2,000.00	100.00	医药商业
53	永德县昆商医药有限公司	云南省临沧市永德县永乾商贸城 10 栋一、二层	1,000.00	51.00	医药商业
54	昆明贝克诺顿制药有限公司	云南省昆明市五华区西郊七公里	USD852.79	100.00	医药工业
55	昆明贝克诺顿药品销售有限公司	云南省滇中新区临空产业园 19 号地块云南滇中新区医疗器械产业园内 14 栋厂房 2 层	7,100.00	100.00	医药商业
56	贝克诺顿（浙江）制药有限公司	浙江省嘉兴经济开发区云海路 340 号	3,650.00	100.00	医药工业
57	昆药商业怒江医药有限公司	云南省怒江傈僳族自治州泸水市六库街道穿城路 575 号 B 区（三楼）	308.29	70.01	医药商业
58	昆明昆药医院管理有限公司	云南省昆明市五华区春雨路 141 号 24 幢 2 层 203 室	100.00	100.00	全科医院
59	昆药集团营销有限公司	云南省滇中新区大板桥街道迎晖街 1888 号医疗器械产业园建设项目 19-14 幢 2 层	5,000.00	100.00	医药商业
60	楚雄虹成连锁药品零售有限公司	云南省楚雄彝族自治州楚雄市东瓜镇东波路东南侧观音山村小组北侧	600.00	100.00	医药商业

注：持股比例为直接持股比例与间接持股比例之和。

（二）具有重大影响的下属公司情况

昆药商业和昆中药最近一期经审计的资产总额、营业收入、净资产额或净利润占标的公司 20%以上，构成标的公司的重要子公司。其具体情况如下：

1、昆药集团医药商业有限公司

（1）基本情况

公司名称	昆药集团医药商业有限公司
------	--------------

公司类型	有限责任公司（非自然人投资或控股的法人独资）
法定代表人	刘鹏
注册资本	25,000.00 万元人民币
注册地址	云南省昆明市高新区科医路 158 号
统一社会信用代码	9153010070971262X4
成立日期	1998 年 10 月 20 日
经营范围	许可项目：药品批发；第三类医疗器械经营；道路货物运输（不含危险货物）；食品销售；II、III类射线装置销售；药品类易制毒化学品销售（依法须经批准的项目，经相关部门批准后方可开展经营活动，具体经营项目以审批结果为准）一般项目：第二类医疗器械销售；第二类医疗器械租赁；第三类医疗器械租赁；第一类医疗器械销售；保健食品（预包装）销售；卫生用品和一次性使用医疗用品销售；化妆品批发；技术进出口；货物进出口；婴幼儿配方乳粉及其他婴幼儿配方食品销售；普通货物仓储服务（不含危险化学品等需许可审批的项目）；广告设计、代理；广告制作；广告发布（非广播电台、电视台、报刊出版单位）；信息系统集成服务；农副产品销售；劳动保护用品销售；消毒剂销售（不含危险化学品）；日用百货销售；日用品销售；日用品批发；办公用品销售；电子产品销售；汽车新车销售；眼镜销售（不含隐形眼镜）；软件开发；计算机软硬件及辅助设备批发；企业管理；住房租赁；仪器仪表销售；医护人员防护用品批发；医用口罩批发；日用口罩（非医用）销售；个人卫生用品销售；互联网销售（除销售需要许可的商品）；专用化学产品销售（不含危险化学品）；互联网设备销售；中草药收购；食品销售（仅销售预包装食品）；机械设备销售；汽车零配件批发；五金产品批发；化工产品销售（不含许可类化工产品）；实验分析仪器销售（除依法须经批准的项目外，凭营业执照依法自主开展经营活动）。

（2）历史沿革

1) 1998 年 10 月，昆药商业设立

昆药商业成立于 1998 年 10 月 20 日，原系由昆明云辰科工贸有限责任公司、云南省对外贸易经济合作厅和云南省计划委员会机关服务中心共同出资设立的云南云辰药业有限公司。昆药商业设立时的注册资本为 200.00 万元人民币，经云南联合审计事务所有限公司出具的《验资报告》（云联审事（1998）验字 233 号）予以审验，具体股权结构如下所示：

单位：万元

序号	股东姓名/名称	出资金额	股权比例
----	---------	------	------

1	昆明云辰科工贸有限责任公司	160.00	80.00%
2	云南省计划委员会机关服务中心	20.00	10.00%
3	云南省对外贸易经济合作厅	20.00	10.00%
总计		200.00	100.00%

2) 2001年9月，第一次增资

2001年8月15日，昆药商业召开全体股东会议，同意将昆药商业注册资本由200.00万元增至300.00万元，出资方式为债权转股权。

根据云南汇通会计师事务所有限公司于2001年9月14日出具的《验资报告》（云汇验报字（2001）第14号），截至2001年8月31日止，昆药商业已收到昆明云辰科工贸有限责任公司缴纳的新增注册资本100万元，全部为以债权转增股本。

2001年9月28日，昆药商业取得云南省工商行政管理局颁发的新《营业执照》，完成了本次增资的工商变更登记手续。

本次增资后，昆药商业股权结构如下所示：

单位：万元

序号	股东姓名/名称	出资金额	股权比例
1	昆明云辰科工贸有限责任公司	260.00	86.66%
2	云南省计划委员会机关服务中心	20.00	6.67%
3	云南省对外贸易经济合作厅机关服务中心	20.00	6.67%
总计		300.00	100.00%

3) 2001年11月，第一次股权转让

2001年11月29日，昆药商业召开了全体股东会议，同意昆明云辰科工贸有限责任公司将持有昆药商业的180.00万元股份按1:1的比例转让给昆明制药药品销售有限公司。2001年11月30日，昆明云辰科工贸有限责任公司与昆明制药药品销售有限公司订了《出资转让协议》，支付方式为现金。

本次股权转让完成后，昆药商业股权结构如下所示：

单位：万元

序号	股东姓名/名称	出资金额	股权比例
1	昆明制药药品销售有限公司	180.00	60.00%
2	昆明云辰科工贸有限责任公司	80.00	26.66%
3	云南省计划委员会机关服务中心	20.00	6.67%
4	云南省对外贸易经济合作厅机关服务中心	20.00	6.67%
总计		300.00	100.00%

4) 2002年12月，第二次股权转让

2002年6月10日，昆药商业召开了全体股东会议，同意昆明云辰科工贸有限责任公司、云南省对外贸易经济合作厅机关服务中心和云南计划发展委员会机关服务中心将其各自所持的20万元股份转让给昆明制药药品销售有限公司。2002年12月10日，昆明制药药品销售有限公司与昆明云辰科工贸有限责任公司、云南省对外贸易经济合作厅机关服务中心和云南计划发展委员会机关服务中心分别签订了《出资转让协议》。

本次股权转让完成后，昆药商业股权结构如下所示：

单位：万元

序号	股东姓名/名称	出资金额	股权比例
1	昆明制药药品销售有限公司	240.00	80.00%
2	昆明云辰科工贸有限责任公司	60.00	20.00%
总计		300.00	100.00%

5) 2005年1月，第三次股权转让

2005年1月19日，昆药商业召开全体股东会议，同意昆明云辰科工贸有限责任公司将其持有的昆药商业20%股权以60万元的价格转让给昆药集团。2005年1月20日，昆明云辰科工贸有限责任公司与昆药集团签订了《出资转让协议》。

本次股权转让完成后，昆药商业股权结构如下所示：

单位：万元

序号	股东姓名/名称	出资金额	股权比例
1	昆明制药药品销售有限公司	240.00	80.00%
2	昆明制药集团股份有限公司	60.00	20.00%

总计	300.00	100.00%
-----------	---------------	----------------

6) 2005年1月，第二次增资暨名称变更

2005年1月25日，昆药商业召开临时股东会并作出如下决议：同意股东昆明制药药品销售有限公司以现金2,700万元增加昆药商业注册资本，股东昆药集团自愿放弃本次增资；同意将昆药商业的名称由云南云辰医药有限公司变更为昆明制药集团医药商业有限公司。同日，昆明制药药品销售有限公司和昆药集团签订了《增资协议书》。

根据亚太中汇会计师事务所有限公司于2005年1月27日出具的《验资报告》（亚太验E字（2005）第22号），截至2005年1月27日止，昆药商业已收到昆明制药药品销售有限公司缴纳的新增注册资本人民币2,700万元。

2005年2月4日，经云南省工商行政管理局核准登记，昆药商业名称变更为昆明制药集团医药商业有限公司，昆药商业取得了由云南省工商行政管理局颁发的新《营业执照》，完成了本次增资暨名称变更的工商变更登记手续。

本次增资后，昆药商业股权结构如下所示：

单位：万元

序号	股东姓名/名称	出资金额	股权比例
1	昆明制药药品销售有限公司	2,940.00	98.00%
2	昆明制药集团股份有限公司	60.00	2.00%
总计		3,000.00	100.00%

7) 2005年11月，第三次增资

2005年10月14日，昆药商业召开了全体股东会议，同意昆药集团以现金5,000万元增加昆药商业注册资本，股东昆明制药药品销售有限公司自愿放弃本次增资。本次增资完成后，昆药商业的注册资本变更为人民币8,000万元。

根据亚太中汇会计师事务所有限公司于2005年11月2日出具的《验资报告》（亚太验E字（2005）第84号），截至2005年10月28日止，昆药商业已收到昆药集团缴纳的新增注册资本人民币5,000万元。

2005年11月14日，昆药商业取得云南省工商行政管理局颁发的新《营业执照》，完成了本次增资的工商变更登记手续。

本次增资后，昆药商业股权结构如下所示：

单位：万元

序号	股东姓名/名称	出资金额	股权比例
1	昆明制药集团股份有限公司	5,060.00	63.25%
2	昆明制药药品销售有限公司	2,940.00	36.75%
总计		8,000.00	100.00%

8) 2006年11月，第四次股权转让

2006年10月28日，昆药商业召开了全体股东会议，同意昆明制药药品销售有限公司将其持有的昆药商业36.75%的股权以2,468.05万元的价格转让给昆药集团。本次转让后昆明制药药品销售有限公司不再持有昆药商业的股权，昆药商业成为昆药集团的全资子公司。同日，昆明制药药品销售有限公司与昆药集团签订了《股权转让协议书》。

本次股权转让完成后，昆药商业股权结构如下所示：

单位：万元

序号	股东姓名/名称	出资金额	股权比例
1	昆明制药集团股份有限公司	8,000.00	100.00%
总计		8,000.00	100.00%

9) 2015年12月，第二次名称变更

2015年12月6日，经国家工商总局核准，昆药商业名称变更为昆药集团医药商业有限公司。

10) 2017年7月，第四次增资

2017年7月18日，昆药集团决定将昆药商业注册资本由8,000.00万元增至18,000.00万元。根据中审众环会计师事务所于2017年8月14日出具的《验资报告》（众环验字（2017）160018号），截至2017年8月3日止，昆药商业已收到昆药集团缴纳的新增注册资本人民币10,000万元。

2017年7月24日，昆药商业取得昆明市工商行政管理局颁发的新《营业执照》，完成了本次增资的工商变更登记手续。

本次增资后，昆药商业股权结构如下所示：

单位：万元

序号	股东姓名/名称	出资金额	股权比例
1	昆药集团股份有限公司	18,000.00	100.00%
总计		18,000.00	100.00%

11) 2018年10月，第五次增资

2018年10月10日，昆药集团决定将昆药商业注册资本由18,000.00万元增至25,000.00万元。根据云南丰和会计师事务所于2020年5月30日出具的《验资报告》（云丰变验字（2020）第001号），截至2018年10月31日止，昆药商业已收到昆药集团缴纳的新增注册资本人民币7,000万元。

2018年10月26日，昆药商业取得昆明市工商行政管理局颁发的新《营业执照》，完成了本次增资的工商变更登记手续。

本次增资后，昆药商业股权结构如下所示：

单位：万元

序号	股东姓名/名称	出资金额	股权比例
1	昆药集团股份有限公司	25,000.00	100.00%
总计		25,000.00	100.00%

(3) 主营业务

昆药商业主要从事医药物流配送，涵盖中西成药、原料药、医疗器械、保健品等系列产品。

(4) 主要财务数据

标的公司财务数据已经安永会计师事务所审计，昆药商业为标的公司合并范围内重要子公司，其报告期内的财务数据具体如下：

1) 资产负债表简表

单位：万元

项目	2022年4月30日	2021年12月31日	2020年12月31日
流动资产合计	195,774.58	204,755.17	171,804.23
非流动资产合计	26,244.21	24,768.96	26,486.45
资产合计	222,018.79	229,524.14	198,290.68
流动负债合计	154,504.93	161,396.53	139,197.40
非流动负债合计	9,043.74	10,414.51	4,912.69
负债合计	163,548.67	171,811.04	144,110.10
归属于母公司所有者 权益合计	45,370.68	44,778.07	41,128.14
所有者权益合计	58,470.12	57,713.09	54,180.59

2) 利润表简表

单位：万元

项目	2022年1-4月	2021年度	2020年度
营业收入	123,064.28	426,485.21	401,204.49
营业利润	1,134.34	5,480.81	4,122.07
净利润	848.31	4,008.95	3,530.70

2、昆明中药厂有限公司

(1) 基本情况

公司名称	昆明中药厂有限公司
公司类型	有限责任公司（非自然人投资或控股的法人独资）
法定代表人	杨承权
注册资本	57,877.00 万元人民币
注册地址	云南省昆明市西山区昆螺蛳湾 276 号
统一社会信用代码	91530100216585124P
成立日期	2000 年 8 月 23 日
经营范围	中成药、中药饮片、原料药及制剂制造；中草药种植；农副产品及中药材的加工、销售；日用百货、抗生素、中药饮片、中西成药、生化药品、化学药制剂、保健食品的销售；消毒用品（不含危险化学品）的生产及销售；房地产租赁经营（依法须经批准的项目，经相关部门批准后方可开展经营活动）

(2) 历史沿革

1) 2000 年 8 月，昆中药改制暨第一次增资

昆中药的前身系昆明市中药制药厂，昆明市中药制药厂于 1956 年 1 月 1 日开业。2000 年 4 月 20 日，经云南省经济贸易委员会以《关于成立昆明中药厂职工持股会的批复》（云经贸企[2000]295 号）批复，同意昆中药成立昆明中药厂职工持股会。

2000 年 4 月 21 日，经云南省经济贸易委员会以《关于昆明中药厂建立现代企业制度及发展规划方案的批复》（云经贸企[2000]299 号）批复，同意昆中药整体改制，由云南医药集团有限公司作为国有资产出资人代表机构，以昆中药资产评估确认后的经营性资产作为投资，与职工持股会共同发起组建昆明中药厂有限责任公司。

2000 年 5 月 31 日，经云南省国有资产管理局以《关于对云南医药企业有限公司下属子公司昆明中药厂改制股权设置的批复》（云国资企字[2000]第 46 号）批复，同意昆中药采取整体改制形式并组建职工持股会；同意资产重组按昆中药以经营性净资产 3,024 万元和职工持股会一同组建新的公司制企业；昆中药的股权设置为总股本 4,277 万元，其中国有法人股 2,224 万元，占总股本 52%，职工持股会 2,053 万元，占总股本 48%。

根据昆明鸿润会计师事务所有限公司于 2000 年 8 月 22 日出具的《验资报告》（鸿润会师验字（2000）第 186 号），截至 2000 年 7 月 31 日止，昆中药已收到其股东投入的资本人民币 4,277 万元。

2000 年 8 月 23 日，昆中药取得昆明市工商行政管理局颁发的新《营业执照》，完成了本次改制暨第一次增资的工商变更登记手续。

本次改制暨第一次增资后，昆中药股权结构如下所示：

单位：万元

序号	股东姓名/名称	出资金额	股权比例
1	云南医药集团有限公司	2,224.00	52.00%
2	昆明中药厂职工持股会	2,053.00	48.00%
总计		4,277.00	100.00%

2) 2007 年 2 月，第一次股权转让

2003年8月21日，昆中药召开了临时股东会议，同意云南医药集团有限公司将其持有的昆中药股权转让给昆药集团。

2003年8月22日，云南医药集团有限公司与昆药集团签订了《股权转让协议》，协议约定云南医药集团有限公司将其持有的昆中药 2,224 万股股份（占昆中药股本 52%）转让给昆药集团。转让价格以经评估确认后的昆中药净资产的 1:1.5，总价款为 3,484.60 万元，支付方式为现金。

2006年7月10日，云南省人民政府国有资产监督管理委员会以云国资产权函[2006]110号《云南省国资委关于昆明中药厂有限公司变更国有股权有关事宜的批复》，复函同意到工商管理部门办理股权变更手续。

2007年2月6日，昆中药取得昆明市工商行政管理局颁发的新《营业执照》，完成了本次股权转让的工商变更登记手续。

本次股权转让完成后，昆中药股权结构如下所示：

单位：万元

序号	股东姓名/名称	出资金额	股权比例
1	昆明制药集团股份有限公司	2,224.00	52.00%
2	昆明中药厂职工持股会	2,053.00	48.00%
总计		4,277.00	100.00%

3) 2007年7月，第二次股权转让

2007年6月25日，昆中药召开了股东会，同意昆明中药厂职工持股会将其持有的昆中药 48%的股权以 3,484.60 万元的价格转让给昆药集团。本次转让后昆明中药厂职工持股会不再持有昆中药的股权，昆中药成为昆药集团的全资子公司。同日，昆明中药厂职工持股会与昆药集团签订了《股权转让补充协议》。

本次股权转让完成后，昆中药股权结构如下所示：

单位：万元

序号	股东姓名/名称	出资金额	股权比例
1	昆明制药集团股份有限公司	4,277.00	100.00%
总计		4,277.00	100.00%

4) 2008年9月，第二次增资

2008年9月2日，昆药集团决定将昆中药注册资本由4,277万元增至7,877万元，出资方式为货币，出资时间为2008年9月2日。

根据亚太中汇会计师事务所有限公司于2008年9月3日出具的《验资报告》（亚太验字[2008]B-E-0067号），截至2008年9月3日止，昆中药已收到昆药集团缴纳的新增注册资本人民币3,600万元。

2008年9月5日，昆中药取得云南省昆明市工商行政管理局颁发的新《营业执照》，完成了本次增资的工商变更登记手续。

本次增资后，昆中药股权结构如下所示：

单位：万元

序号	股东姓名/名称	出资金额	股权比例
1	昆明制药集团股份有限公司	7,877.00	100.00%
总计		7,877.00	100.00%

5) 2016年7月，第三次增资

2016年6月28日，昆中药召开了股东会，同意将注册资本由7,877万元增至30,877万元，出资方式为货币，出资时间为2016年7月11日。

2016年7月28日，昆中药取得云南省昆明市工商行政管理局颁发的新《营业执照》，完成了本次增资的工商变更登记手续。

本次增资后，昆中药股权结构如下所示：

单位：万元

序号	股东姓名/名称	出资金额	股权比例
1	昆明制药集团股份有限公司	30,877.00	100.00%
总计		30,877.00	100.00%

6) 2018年11月，第四次增资

2018年11月8日，昆药集团决定将昆中药注册资本由30,877万元增至57,877万元，出资方式为货币，出资时间为2020年8月1日。

2018年11月15日，昆中药取得云南省昆明市工商行政管理局颁发的新《营业执照》，完成了本次增资的工商变更登记手续。

本次增资后，昆中药股权结构如下所示：

单位：万元

序号	股东姓名/名称	出资金额	股权比例
1	昆明制药集团股份有限公司	57,877.00	100.00%
总计		57,877.00	100.00%

（3）主营业务

昆中药主要从事中成药、中药饮片、原料药及制剂的生产和销售。

（4）主要财务数据

标的公司的财务数据已经安永会计师事务所审计，昆中药为标的公司合并范围内重要子公司，其报告期内的财务数据具体如下：

1) 资产负债表简表

单位：万元

项目	2022年4月30日	2021年12月31日	2020年12月31日
流动资产合计	103,887.60	95,933.25	85,530.02
非流动资产合计	70,790.68	70,417.92	72,634.60
资产合计	174,678.28	166,351.17	158,164.62
流动负债合计	57,784.20	54,026.33	54,592.91
非流动负债合计	7,435.32	7,323.19	7,606.77
负债合计	65,219.52	61,349.52	62,199.68
归属于母公司所有者权益合计	109,458.76	105,001.65	95,964.94
所有者权益合计	109,458.76	105,001.65	95,964.94

2) 利润表简表

单位：万元

项目	2022年1-4月	2021年度	2020年度
营业收入	45,651.72	121,236.01	101,059.43
营业利润	5,205.80	10,335.79	6,885.02

项目	2022年1-4月	2021年度	2020年度
净利润	4,457.11	9,036.71	6,122.70

六、标的公司主营业务情况

标的公司昆药集团业务涵盖药物研发、生产及销售、医药流通及大健康产业等领域。标的公司2019年至今连续四年荣膺“中国医药工业百强企业”。

标的公司聚焦医药制造工业、医药流通、医药大健康三大板块，依托70年的研发传统及全球化的营销布局，围绕“聚焦心脑血管疾病、专注慢性病治疗领域的创新型国际化药品提供商”的战略定位，构建以医药工业为内生核心、医药流通为外延拓展和医药大健康产业为整合扩张的三级生态圈。

医药制造工业板块包括以三七总皂苷系列、天麻素系列、青蒿系列为主的天然植物药产品，以舒肝颗粒、香砂平胃颗粒、参苓健脾胃颗粒为主的精品国药系列及以阿法骨化醇软胶囊、草乌甲素软胶囊为代表的化学合成药产品。标的公司拥有多项国家发明专利，填补了多项国内外空白，在心脑血管、神经系统、疟疾等疾病治疗领域拥有一定的知名度。2020年、2021年及2022年1-4月，昆药集团医药制造工业板块主营业务收入分别为384,825.25万元、394,235.96万元和114,893.83万元，占主营业务收入比重分别为50.59%、49.01%和48.68%。

医药流通板块包括药品及医疗器械的流通业务。2020年、2021年及2022年1-4月，昆药集团医药流通板块主营业务收入分别为372,018.06万元、401,054.95万元和120,393.97万元，占主营业务收入比重分别为48.91%、49.85%和51.01%。

医药大健康板块包括医药日用品、医药保健品等医药健康领域业务。标的公司聚焦三七、青蒿等特色植物资源，将在植物药领域的研发、品牌、技术优势延伸到大健康领域，抓住新经济下迸发的保健、医美等新消费需求，开拓并深化标的公司在功效护肤、口腔护理、女性私护、健康食品赛道的布局，并以营销渠道重构为契机，探索大健康领域的新零售模式，通过线上线下一体化综合渠道为用户提供高品质的健康服务和健康产品。2020年、2021年及2022年1-

4月，昆药集团医药大健康板块主营业务收入分别为3,788.96万元、9,185.04万元和723.46万元，占主营业务收入比重分别为0.50%、1.14%和0.31%。

标的公司集药物研发、生产、销售、医药流通和医药大健康为一体，形成了涵盖医药制造工业、医药流通和医药大健康领域的业务格局。

（一）标的公司行业的主管部门、监管体制、主要法律法规及政策

1、行业主管部门及监管体制

昆药集团是国内领先的天然植物药制造企业，业务领域覆盖医药产业链中的医药制造、流通环节，核心业务涵盖药物研发、生产及销售、医药流通及大健康产业等领域。根据中国证监会颁布的《上市公司行业分类指引》（2012年修订），昆药集团所处行业为“C27医药制造业”。

我国医药制造行业的监管体制涉及的主要部门有：国家市场监督管理总局、国家药品监督管理局、国家卫生健康委员会、国家医疗保障局、国家中医药管理局和生态环境部。

各部门涉及医药行业主要监管职能如下：

部门	主要职能
国家市场监督管理总局	制定药品安全监督管理政策，监督药品的研究、生产、流通和使用，监管药品质量安全，制定药品经营质量管理规范并监督实施。
国家药品监督管理局	国家市场监督管理总局的二级机构，起草药品管理相关法律法规并监督实施；实施药品行政保护制度；注册药品，拟订国家药品标准；制定处方药和非处方药分类管理制度，建立和完善药品不良反应监测制度，负责药品再评价、淘汰药品的审核和制定国家基本药物目录；拟订药品研究、生产、流通、使用方面的质量管理规范。
国家卫生健康委员会	拟订国民健康政策，协调推进深化医药卫生体制改革，组织制定国家基本药物制度，监督管理公共卫生、医疗服务、卫生应急，负责计划生育管理和服务工作，拟订应对人口老龄化、医养结合政策措施等。
国家医疗保障局	拟订医疗保险、生育保险、医疗救助等医疗保障制度的政策、规划、标准并组织实施，监督管理相关医疗保障基金，完善国家异地就医管理和费用结算平台，组织制定和调整药品、医疗服务价格和收费标准，制定药品和医用耗材的招标采购政策并监督实施，监督管理纳入医保支出范围内的医疗服务行为和医疗费用等。
国家中医药管理局	依据国家卫生、药品的有关政策和法律法规及中医药行业特点，

部门	主要职能
	负责中医药行业的教育、技术等基础工作的指导和实施。
生态环境部	制定并组织实施生态环境政策、规划和标准，统一负责生态环境监测和执法工作，监督管理污染防治、核与辐射安全，组织开展中央环境保护督察等。

医药制造行业的自律组织主要包括中国医药行业协会、中国医药企业管理协会、中国医药质量管理协会和中国医药商业协会等。

2、行业主要法规及产业政策

标的公司所处行业为国家鼓励发展的行业之一，有关行业法律法规与产业政策如下：

（1）法律法规

序号	法律法规名称	发布机构	发布日期	主要内容
综合性法律法规				
1	《中华人民共和国药品管理法实施条例》（2019年修订）	国务院	2019年3月	对药品生产企业管理、药品经营企业管理、医疗机构的药剂管理、药品管理、药品包装的管理、药品价格和广告的管理、药品监督等进行了详细规定。
2	《中华人民共和国药品管理法（2019修订）》	全国人民代表大会常务委员会	2019年8月	明确国家对药品管理实行药品上市许可持有人制度、年度报告制度，取消了GMP认证和GSP认证。另外，新的药品管理法将临床试验由审批制改为到期默示许可制，对生物等效性以及药物临床试验机构实行备案管理。
3	《中华人民共和国药典》（2020年修订）	国家药品监督管理局、国家卫生健康委员会	2020年7月	是药品研制、生产、经营、使用和监督管理等均应遵循的法定依据，所有国家药品标准应当符合中国药典凡例及附录的相关要求。
药品注册管理				
4	《药品不良反应报告和监测管理办法》	卫生部	2011年5月	为加强药品的上市后监管，规范药品不良反应报告和监测，及时、有效控制药品风险，保障公众用药安全，对在中国开展的药品不良反应报告、监测以及监督管理进行规定。
5	《关于推进药品上市许可持有人制度试点工作有关事项的通知》	国家食品药品监督管理总局	2017年8月	进一步落实药品上市许可持有人法律责任，明确委托生产中的质量管理体系和生产销售全链条的责任体系、跨区域药品监管机构监管衔接、职责划分以及责任落地。

序号	法律法规名称	发布机构	发布日期	主要内容
6	《药品注册管理办法》（2020年修订）	国家市场监督管理总局	2020年1月	在中华人民共和国境内以药品上市为目的，从事药品研制、注册及监督管理活动适用的法规。本次修改的主要内容包括：一是全面落实药品上市许可持有人制度；二是优化审评审批工作流程；三是落实全生命周期管理要求；四是强化责任追究。
7	《药物临床试验质量管理规范》	国家药品监督管理局、国家卫生健康委员会	2020年4月	明确申办者应当建立临床试验的质量管理体系。临床试验质量保证和质量控制的方法应当与临床试验内在的风险和所采集信息的重要性相符。申办者应当保证临床试验各个环节的可操作性，试验流程和数据采集避免过于复杂。试验方案、病例报告表及其他相关文件应当清晰、简洁和前后一致。
8	《药物警戒质量管理规范》	国家药品监督管理局	2021年12月	持有人和申办者应当建立药物警戒体系，监测、识别、评估和控制药品不良反应及其他与用药有关的有害反应；应当基于药品安全性特征开展药物警戒活动，最大限度地降低药品安全风险，保护和促进公众健康；应当与医疗机构、药品生产企业、药品经营企业、药物临床试验机构等协同开展药物警戒活动。
药品生产管理				
9	《药品生产质量管理规范》（2010年修订）	卫生部	2011年2月	企业应当建立符合药品质量管理要求的质量目标，将药品注册的有关安全、有效和质量可控的所有要求，系统地贯彻到药品生产、控制及产品放行、贮存、运发的全过程中，确保所生产的药品符合预定用途和注册要求。
10	《药品生产监督管理办法》（2020年修订）	国家市场监督管理总局	2020年1月	本次修改的主要内容包括：一是全面规范生产许可管理。二是全面加强生产管理。三是全面加强监督检查。四是全面落实最严厉的处罚。
药品流通管理				
11	《药品流通监督管理办法》	国家食品药品监督管理局	2007年1月	对从事药品购销及监督管理的单位或者个人的规定，目的是规范药品流通秩序，保证药品质量。具体包括药品生产、经营企业购销药品的监督管理、医疗机。
12	《进一步规范医疗机构药品集中采购工作的意见》	卫生部等六部门	2009年1月	医疗机构是药品招标采购的行为主体，药品集中采购活动一般实行公开招标，城镇职工基本医疗保险药品目录中的药品、医疗机构临床使用量比较大的药品，原则上实行集中招标采购。
13	《医疗机构药品集中采购工作规范》	卫生部等七部门	2010年7月	县级及县级以上人民政府、国有企业（含国有控股企业）等举办的非营利性医疗机构必须参加医疗机构药品集中采购工作。鼓励其他医疗

序号	法律法规名称	发布机构	发布日期	主要内容
				机构参加药品集中采购活动。
14	《药品经营质量管理规范》（2016年修正）（GSP）	国家食品药品监督管理总局	2016年7月	药品经营企业应在药品的购进、储运和销售等环节实行质量管理，建立包括组织结构、职责制度、过程管理和设施设备等方面的质量体系，并使之有效运行。新修订的 GSP 是药品经营企业从事经营活动和质量管理的根本准则，将药品生产企业销售药品、涉药物流等的相关活动纳入适用范围。
15	《关于在公立医疗机构药品采购中推行“两票制”的实施意见（试行）》	国务院医改办等八部门	2016年12月	“两票制”是指药品生产企业到流通企业开一次发票，流通企业到医疗机构开一次发票。药品生产、流通企业要按照公平、合法和诚实信用原则合理确定加价水平。鼓励公立医疗机构与药品生产企业直接结算药品货款、药品生产企业与流通企业结算配送费用。公立医疗机构药品采购中逐步推行“两票制”，鼓励其他医疗机构药品采购中推行“两票制”。
16	《药品经营许可证管理办法》（2017年修正）	国家食品药品监督管理总局	2017年11月	对《药品经营许可证》发证、换证、变更及监督管理的规定，目的是加强药品经营许可工作的监督管理。
国家基本药物制度				
17	《关于建立国家基本药物制度的实施意见》	卫生部等九部门	2009年8月	合理确定并发布我国基本药物品种（剂型和数量）；建立基本药物优先和合理使用制度；促进以合理价格向消费者出售基本药物。
18	《国家基本药物目录管理办法》（2015年修订）	国家发展和改革委员会等九部门	2015年2月	合理确定并发布我国基本药物品种（剂型）和数量；建立基本药物优先和合理使用制度；基本药物全部纳入基本医疗保障药品报销目录，报销比例明显高于非基本药物。
医疗社会保障管理制度				
19	《关于深化医药卫生体制改革的意见》	中共中央委员会、国务院	2009年3月	建立健全覆盖城乡居民的基本医疗卫生制度，普遍建立比较健全的医疗保障体系，比较规范的药品供应保障体系等。
20	《医疗保障行政处罚程序暂行规定》	国家医疗保障局	2021年7月	规范医疗保障领域行政处罚程序，确保医疗保障行政部门依法实施行政处罚，维护医疗保障基金安全，保护公民、法人和其他组织的合法权益。
21	《国家基本医疗保险、工伤保险和生育保险药品目录》（2021年版）	人力资源和社会保障部	2021年11月	《药品目录》是国家基本医疗保险、工伤保险和生育保险基金支付药品费用的标准。《药品目录》分为凡例、西药、中成药、协议期内谈判药品、中药饮片五部分。

(2) 产业政策

序号	政策名称	发布机构	发布日期	主要内容
1	《全国医疗卫生服务体系规划纲要（2015-2020年）》	国务院	2015年3月	优化医疗卫生资源配置，构建与国民经济和社会发展水平相适应、与居民健康需求相匹配、体系完整、分工明确、功能互补、密切协作的整合型医疗卫生服务体系，为实现2020年基本建立覆盖城乡居民的基本医疗卫生制度和人民健康水平持续提升奠定坚实的医疗卫生资源基础。
2	《中华人民共和国国民经济和社会发展第十三个五年规划纲要》	全国人民代表大会	2016年3月	对我国十三五期间经济社会发展包括医疗卫生事业发展作出规划；提出建立和完善以国家基本药物制度为基础的药品供应保障体系。基层医疗卫生机构全面实施国家基本药物制度。建立基本药物目录动态调整机制，完善价格形成机制和动态调整机制。深化药品、耗材流通体制改革，健全药品供应保障机制。鼓励研究和创制新药，将已上市创新药和通过一致性评价的药品优先列入国家医保目录。推行药品经营企业分级分类管理。加快突破新一代信息通信、新能源、新材料、航空航天、生物医药、智能制造等领域核心技术。
3	《国务院办公厅关于促进医药产业健康发展的指导意见》	国务院	2016年3月	主要明确七个方面的重点任务：1、加强技术创新，提高核心竞争能力；2、加快质量升级，促进绿色安全发展；3、优化产业结构，提升集约发展水平；4、发展现代物流，构建医药诚信体系；5、紧密衔接医改，营造良好市场环境；6、深化对外合作，拓展国际发展空间；7、培育新兴业态，推动产业职能发展。
4	《“十三五”国家科技创新规划》	国务院	2016年7月	指出国家科技重大专项包括重大新药创制，围绕恶性肿瘤等10类（种）重大疾病，加强重大疫苗、抗体研制，重点支持创新性强、疗效好、满足重要需求、具有重大产业化前景的药物开发，基本建成具有世界先进水平的国家药物创新体系，新药研发的综合能力和整体水平进入国际先进行列，加速推进我国由医药大国向医药强国转变。
5	《“健康中国2030”规划纲要》	中共中央、国务院	2016年10月	巩固完善国家基本药物制度，推进特殊人群基本药物保障。完善现有免费治疗药品政策，增加艾滋病防治等特殊药物免费供给。保障儿童用药。完善罕见病用药保障政策。建立以基本药物为重点的临床综合评价体系。按照政府调控和市场调节相结合的原则，完善药品价格形成机制。强化价格、医保、采购等政策的衔接，坚持分类管理，加强对市场竞争不充分药

序号	政策名称	发布机构	发布日期	主要内容
				品和高值医用耗材的价格监管，建立药品价格信息监测和信息公开制度，制定完善医保药品支付标准政策。
6	《医药工业发展规划指南》	工业和信息化部等六部门	2016年10月	指出重点发展化学新药，紧跟国际医药技术发展趋势，开展重大疾病新药的研发。重点发展针对病毒感染的创新新药。
7	《国务院关于印发“十三五”战略性新兴产业发展规划的通知》	国务院	2016年12月	围绕构建可持续发展的生物医药产业体系，以抗体药物、重组蛋白药物、新型疫苗等新兴药物为重点，推动临床紧缺的重大疾病、多发疾病、罕见病、儿童疾病等药物的新药研发、产业化和质量升级，整合各类要素形成一批先进产品标准和具有国际先进水平的产业技术体系，提升关键原辅料和装备配套能力，支撑生物技术药物持续创新发展。
8	《关于在公立医疗机构药品采购中推行“两票制”的实施意见（试行）》	国务院医改等八部门	2016年12月	“两票制”是指药品生产企业到流通企业开一次发票，流通企业到医疗机构开一次发票。药品生产、流通企业要按照公平、合法和诚实信用原则合理确定加价水平。鼓励公立医疗机构与药品生产企业直接结算药品货款、药品生产企业与流通企业结算配送费用。为应对自然灾害、重大疫情、重大突发事件和病人急（抢）救等特殊情况，紧急采购药品或国家医药储备药品，可特殊处理。麻醉药品和第一类精神药品的流通经营仍按国家现行规定执行。公立医疗机构药品采购中逐步推行“两票制”，鼓励其他医疗机构药品采购中推行“两票制”。
9	《“十三五”生物产业发展规划》	国家发改委	2016年12月	构建生物医药新体系，加快新药创制和产业化，以临床用药需求为导向，依托高通量测序、基因组编辑、微流控芯片等先进技术，促进转化医学发展，在肿瘤、重大传染性疾病、神经精神疾病、慢性病及罕见病等领域实现药物原始创新。加快创制新型抗体、蛋白及多肽等生物药。
10	《中共中央办公厅、国务院办公厅关于深化审评审批制度改革鼓励药品医疗器械创新的意见》	中共中央办公厅、国务院办公厅	2017年10月	提出改革临床试验管理、加快上市审评审批、促进药品医疗器械创新和仿制药发展等六大部分共36项改革措施。
11	《关于鼓励药品创新实行优先审评	国家食品药品监督管理总局	2017年12月	加强药品注册管理，加快具有临床价值的新药和临床急需仿制药的研发上市，解决药品注册申请积压的矛盾，划定优先审评审批的范围，

序号	政策名称	发布机构	发布日期	主要内容
	《审批的意见》			规定优先审评审批的程序和优先审评审批工作要求。
12	《国家组织药品集中采购和使用试点方案》	国务院办公厅	2019年1月	选择北京、天津、上海、重庆、沈阳、大连、厦门、广州、深圳、成都、西安 11 个城市，从通过质量和疗效一致性评价（含按化学药品新注册分类批准上市，简称一致性评价，下同）的仿制药对应的通用名药品中遴选试点品种，国家组织药品集中采购和使用试点；探索完善药品集中采购机制和以市场为主导的药品价格形成机制。
13	《关于印发健康中国行动—癌症防治实施方案（2019—2022年）的通知》	国家发展改革委等十部门	2019年9月	到 2022 年，癌症防治体系进一步完善，危险因素综合防控取得阶段性进展，癌症筛查、早诊早治和规范诊疗水平显著提升，癌症发病率、死亡率上升趋势得到遏制，总体癌症 5 年生存率比 2015 年提高 3 个百分点，患者疾病负担得到有效控制。
14	《关于以药品集中采购和使用为突破口进一步深化医药卫生体制改革的若干政策措施》	国务院深化医药卫生体制改革领导小组	2019年9月	以药品集中采购和使用为突破口，推进全面深化国家组织药品集中采购和使用改革、构建全国药品公共采购市场和多方联动的采购格局、提升药品质量水平、加强医疗机构用药规范管理、确保药品稳定供应、提升药品货款支付效率、健全全国药品价格监测体系等政策措施，促进医疗、医保、医药联动，放大改革效应，更好推动解决群众看病就医问题。
15	《产业结构调整指导目录（2019年本）》	国家发改委	2019年10月	“1、拥有自主知识产权的新药开发和生产，天然药物开发和生产，新型计划生育药物（包括第三代孕激素的避孕药）开发和生产，满足我国重大、多发性疾病防治需求的通用名药物首次开发和生产，药物新剂型、新辅料的开发和生产，药物生产过程中的膜分离、超临界萃取、新型结晶、手性合成、酶促合成、生物转化、自控等技术开发与应用，原料药生产节能降耗减排技术、新型药物制剂技术开发与应用”为鼓励类项目。
16	《关于做好当前药品价格管理工作的意见》	医保局	2019年12月	以现行药品价格政策为基础，坚持市场在资源配置中起决定性作用，更好发挥政府作用，围绕新时代医疗保障制度总体发展方向，持续健全以市场为主导的药品价格形成机制。依托省级药品招标采购机构，推进建设区域性、全国性药品联盟采购机制，统一编码、标准和功能规范，推进信息互联互通、资源共享、政策联动。深化“放管服”，在尊重市场规律、尊重经营者自主定价权的基础上，综合运用监测预警、函询约谈、提醒告诫、成本调查、信用评

序号	政策名称	发布机构	发布日期	主要内容
				价、信息披露等手段，建立健全药品价格常态化监管机制，促进经营者加强价格自律。按照“保障药品供应优先、满足临床需要优先”的原则，采取鼓励短缺药品供应、防范短缺药品恶意涨价和非短缺药品“搭车涨价”的价格招采政策，依职责参与做好短缺药品保供稳价工作。
17	《关于深化医疗保障制度改革的意见》	中共中央、国务院	2020年3月	深化药品、医用耗材集中带量采购制度改革。坚持招采合一、量价挂钩，全面实行药品、医用耗材集中带量采购。以医保支付为基础，建立招标、采购、交易、结算、监督一体化的省级招标采购平台，推进构建区域性、全国性联盟采购机制，形成竞争充分、价格合理、规范有序的供应保障体系。推进医保基金与医药企业直接结算，完善医保支付标准与集中采购价格协同机制。
18	《关于促进中药传承创新发展的实施意见》	中共中央、国务院	2020年12月	推动古代经典名方中药复方制药研制，推进实施调整中药注册分类，开辟具有中医药特色的注册申报路径，构建“三结合”的审评证据体系等创新举措，进一步加大鼓励开展以临床价值为导向的中药创新研制力度。
19	《国务院办公厅印发关于加快中医药特色发展若干政策措施的通知》	国务院办公厅	2021年2月	提出了7个方面28条对中药行业的促进政策，对中共中央、国务院发布的《关于促进中医药传承创新发展的意见》各项政策进行再部署再细化，致力于夯实中医药人才基础、提高中药产业发展活动、增强中医药发展动力、完善中西医结合制度、实施中医药发展重大工程、提升中医药发展效益。
20	《中华人民共和国国民经济和社会发展第十四个五年规划和2035年远景目标纲要》	国务院办公厅	2021年3月	明确了国家对于“十四五”期间的政策要求和未来15年经济和社会发展的远景目标，指明了未来医药行业的重点发展方向。提出全面推进健康中国建设，加快建设分级诊疗体系，积极发展医疗联合体。推进国家组织药品集中采购使用改革，完善医保目录动态调整机制，推行以按病种付费为主的多元复合式医保支付方式。将符合条件的互联网医疗服务纳入医保支付范围。扎实推进医保标准化、信息化建设等。
21	《关于建立完善国家医保谈判药品“双通道”管理机制的指导意见》	医保局、卫生健康委	2021年4月	综合考虑临床价值、患者合理的用药需求等因素，对谈判药品施行分类管理。对于临床价值高、患者急需、替代性不高的品种，要及时纳入“双通道”管理。将谈判药品“双通道”供应保障情况纳入定点医药机构协议管理范围，明确药品供应主体和责任，督促定点医疗机构按功能定位和临床需求及时配备，定点零售药店按供应能力和协议要求规范配备。

序号	政策名称	发布机构	发布日期	主要内容
22	《关于支持国家中医药服务出口基地高质量发展若干措施的通知》	国务院、国家中药管理局等七部门	2021年5月	提出 18 条措施以完善机制体制、支持创新、提升便利化水平、加强国际合作和人才培养激励，支持国家中医药服务出口基地建设，积极扩大中医药服务出口，推动中医药服务走向世界。
23	《关于深化医药卫生体制改革 2021 年重点工作任务的通知》	国务院	2021年6月	大力推广三明市医改经验；推进药品耗材集中采购；加快推进医疗、医保、医药联动改革。
24	《“十四五”国家药品安全及促进高质量发展规划》	国家药监局等八部门	2021年12月	明确我国“十四五”期间药品安全及促进高质量发展的指导思想，提出五个“坚持”总体原则和主要发展目标，并制定出 10 个方面主要任务，以保障“十四五”期间药品安全，促进药品高质量发展，推进药品监管体系和监管能力现代化，保护和促进公众健康。
25	《关于医保支持中医药传承创新发展的指导意见》	医保局、中医药管理局	2021年12月	将符合条件的中药饮片、中成药、医药机构中药制剂等纳入医药药品目录，将国家谈判纳入医保目录的中成药配备、使用纳入监测评估，充分利用“双通道”药品管理机制，将参保患者用药的渠道拓展到定点零售药店，更好保障参保群众用药需求。
26	《“十四五”医药工业发展规划》	发展改革委等九部门	2022年1月	到 2025 年，主要经济指标实现中高速增长，前沿领域创新成果突出，创新动力增强，产业链现代化水平明显提升，药械供应保障体系进一步健全，国际化水平全面提高。到 2035 年，医药工业实力将实现整体跃升；创新驱动发展格局全面形成，产业结构升级，产品种类更多、质量更优，实现更高水平满足人民群众健康需求，为全面建成健康中国提供坚实保障。

（二）主营业务及主要产品

标的公司现有业务主要分为三大板块，即以天然植物药及化学合成药为主的医药制造工业板块；以医药分销业务为主的医药流通板块及以医药日用品、医药保健品为主的医药大健康板块。

1、医药制造工业板块

标的公司医药制造工业现有包括昆药集团本部、昆中药、血塞通药业、版

纳药业、贝克诺顿、贝克诺顿（浙江）和武陵山制药七大¹国家 GMP 标准的现代化医药生产平台，拥有粉针剂、注射剂、胶囊剂、片剂、颗粒剂、丸剂、散剂等全剂型智能化生产线，标的公司共有产品批准文号 600 余张，是全国独具特色的天然植物药研发、生产、营销一体化企业。

（1）天然植物药系列产品

标的公司天然植物药系列产品主要包括络泰®血塞通系列、天眩清®天麻素系列和蒿甲醚系列，其中注射用血塞通（冻干）粉针、昆药血塞通软胶囊、天眩清系列等品种在同品类市场份额处于领先地位。

① 血塞通系列

血塞通系列产品具有疏通脉络、活血化瘀的功效，适应症包括中风偏瘫、脑血管病后遗症、冠心病心绞痛等。昆药集团拥有丰富的血塞通剂型，包括冻干、软胶囊、滴丸、片剂、颗粒和注射液。

根据米内网统计，2021 年昆药集团注射用血塞通（冻干）在城市公立医院中的市场占有率为 35.67%，在注射用血塞通（冻干）细分领域排名第二，在城市实体药店中的市场占有率为 19.77%，在注射用血塞通（冻干）细分领域排名第二；血塞通软胶囊在城市公立医院中的市场占有率为 44.18%，在血塞通软胶囊细分领域排名第二，在城市实体药店中的市场占有率为 69.86%，在血塞通软胶囊细分领域排名第一；血塞通片在城市公立医院中的市场占有率为 45.72%，在血塞通片细分领域排名第一，在城市实体药店中的市场占有率为 17.83%，在血塞通片细分领域排名第三；血塞通滴丸在城市公立医院的市场占有率为 57.53%，在血塞通滴丸细分领域排名第一，在城市实体药店中的市场占有率为 45.88%，在血塞通滴丸细分领域排名第一；血塞通颗粒在城市公立医院中的市场占有率为 89.39%，在血塞通颗粒细分领域排名第一，在城市实体药店中的市场占有率为 86.36%，在血塞通颗粒细分领域排名第一。

昆药集团血塞通系列主要产品如下：

¹ 原湘西华方制药有限公司医药生产平台因当地政府实施棚改项目，将湘西华方的相关土地进行征收，昆药集团综合考虑内部资源配置，没有再次对其申请医药生产资质，后续将其定位为销售平台。

药品名称	示意图	是否处方药	是否属于中药保护品种	发明专利起止期限	是否纳入国家基药目录	是否纳入国家医保目录	是否纳入省级医保目录
注射用血塞通（冻干）		是	是	2009.9.24-2029.9.23	是	是	是
血塞通软胶囊		是	否	2008.7.7-2028.7.6, 2009.9.24-2029.9.23	否	是	是
血塞通片		是	否	无	否	是	是
血塞通滴丸		是	否	无	否	是	是
血塞通颗粒		是	否	无	否	是	是

② 天麻素系列

天麻素注射液主要用于神经衰弱、神经衰弱综合征及血管神经性头痛等症状的治疗。根据米内网数据，2021年昆药集团销售的天麻素注射液在城市公立医院的市场占有率为59.77%，排名第一，在城市实体药店中的市场占有率为36.72%，排名第一。昆药集团天麻素系列主要产品如下：

药品名称	示意图	是否处方药	是否属于中药保护品种	发明专利起止期限	是否纳入国家基药目录	是否纳入国家医保目录	是否纳入省级医保目录
天麻素注射液		是	否	2004.8.20-2024.8.19	否	是	是
乙酰天麻素片		是	否	2016.11.20-2036.11.19	否	否	否

③ 青蒿素系列

昆药集团参与青蒿素抗疟药研发、生产的历史超过50年。从上世纪60年代参与青蒿素项目开发以来，昆药集团一直担负着青蒿素提取及产业化发展的

重任。目前，昆药集团不仅拥有着青蒿素业务的完整产业链，也是全球最大的抗疟药原料药生产商、全球品种最全的抗疟药品供应商。目前昆药集团销售的青蒿素类产品主要有复方磷酸萘酚喹片、蒿甲醚片、蒿甲醚原料、蒿甲醚注射液、双氢青蒿素哌喹片等。

昆药集团青蒿素系列主要产品如下：

药品名称	示意图	是否处方药	是否属于中药保护品种	发明专利起止期限	是否纳入国家基药目录	是否纳入国家医保目录	是否纳入省级医保目录
蒿甲醚片		是	否	无	是	是	是

（2）精品国药系列产品

精品国药系列以参苓健脾胃颗粒、舒肝颗粒、香砂平胃颗粒三大黄金单品为主。昆药集团围绕“黄金单品+品类集群”的发展战略，持续打造消化脾胃类、妇科身心类和经典名方群的精品国药产品矩阵，构建覆盖 C 端全生命周期健康需求的产品组合。精品国药系列三大黄金单品具体如下：

药品名称	示意图	适应症或功能主治	是否处方药	是否属于中药保护品种	发明专利起止期限	是否纳入国家基药目录	是否纳入国家医保目录	是否纳入省级医保目录
参苓健脾胃颗粒		补脾健胃，利湿止泻。用于脾胃虚弱，饮食不消，或泻或吐，形瘦色萎，神疲乏力	否	否	无	否	否	否
舒肝颗粒		舒肝理气，散郁调经。用于肝气不舒的两胁疼痛，胸腹胀闷，月经不调，头痛目眩，心烦意乱，口苦咽干，以及肝郁气滞所致的面部黧黑斑（黄褐斑）	否	否	CN1017325 27B: 2010.01.28- 2040.01.28 CN1015644 83B: 2008.04.23- 2038.04.23	否	是	是
香砂平胃颗粒		健脾，温中，燥湿。用于饮食不节，食湿互滞，胃脘胀痛，消化不良	10g 否 /5g 是	否	无	是	是	是

根据米内网数据，2021年昆药集团参苓健脾胃颗粒在城市实体药店中的市场占有率为80.59%，在参苓健脾胃颗粒细分领域排名第一；香砂平胃颗粒在城市实体药店中的市场占有率为15.77%，在香砂平胃颗粒细分领域排名第三。

（3）化学药系列产品

化学药系列产品以抗生素、骨与关节健康、妇科、儿科、免疫抑制类药品为主。化学药的生产制造主要主体为昆明贝克诺顿制药有限公司，其核心产品玻璃酸钠注射液、进口分装的原研参比制剂阿法骨化醇软胶囊分别中标重庆五省联采、第五批全国药品集中采购；其主力品种草乌甲素软胶囊进入《离子通道治疗慢性疼痛病中国指南》。根据米内网数据，2021年昆药集团阿法骨化醇软胶囊在城市公立医院的市场占有率为34.62%，排名第一。昆药集团化学药系列主要产品如下：

药品名称	示意图	适应症或功能主治	是否处方药	发明专利起止期限	是否纳入国家基药目录	是否纳入国家医保目录	是否纳入省级医保目录
阿法骨化醇软胶囊		1、骨质疏松症；2、肾性骨病（肾病性佝偻病）；3、甲状旁腺机能亢进（伴有骨病者）；4、甲状旁腺机能减退；5、营养和吸收障碍引起的佝偻病和骨软化症；6、假性缺钙（D-依赖型 I）的佝偻病和骨软化症。	是	无	是	是	是
草乌甲素软胶囊		用于骨关节炎、类风湿性关节炎	是	无	否	是	是

2、医药流通板块

昆药集团医药流通业务主要依靠下属子公司昆药商业开展。标的公司锚定“成为云南省最具基层优势的，具有领先纯销能力和网络价值的综合医药服务平台”的战略目标，聚焦基层网络优势，持续推进内部战略采购并积极引进国采品种，致力于打造一体化、标准化、集约化的现代医药物流体系，构建高效、敏捷、智慧的现代化供应链服务渠道。

标的公司积极响应国家“一带一路”倡议，在做好内生式发展的同时，在全球范围内寻求前沿技术和产品的布局机会，依托青蒿素搭建的国际销售快车道，加快国际销售网络布局，致力于成为涵盖国际认证、产品研发及制造、国际贸易、商业批发和医疗服务等综合业务的“国际化医疗健康服务提供商”。

标的公司围绕“深耕云南、布局终端”的战略目标，通过收购等形式完成了曲靖、楚雄、丽江、大理、红河、保山、玉溪、西双版纳、临沧、昭通、文山和德宏的终端网络布局，逐步实现了云南省基本全覆盖布局。截至 2022 年 9 月末，昆商药业及其下属子公司覆盖包括县级及县级以上医疗机构 396 家，基层医疗机构 1,272 家，OTC 终端 6,500 多家，为云南省第三大医药流通企业。

3、医药大健康板块

标的公司以云南特色植物资源为土壤，将植物药领域的研发、品牌、技术优势延伸到大健康领域，拓展功效护肤、口腔护理、女性私护、健康食品等大健康业务，全力打造“三七熬夜组合”、儿童防蛀牙膏、卡波姆妇科凝胶、冻干三七礼盒等四大黄金单品。标的公司通过自主研发、对外合作等多种方式探索系列特色产品，在构建大健康产业内生发展逻辑的同时，提升大健康产品在日化消费各细分领域的美誉度与知名度，致力于推动大健康产业的市场拓展。

（三）主要产品生产工艺流程

1、注射用血塞通（冻干）

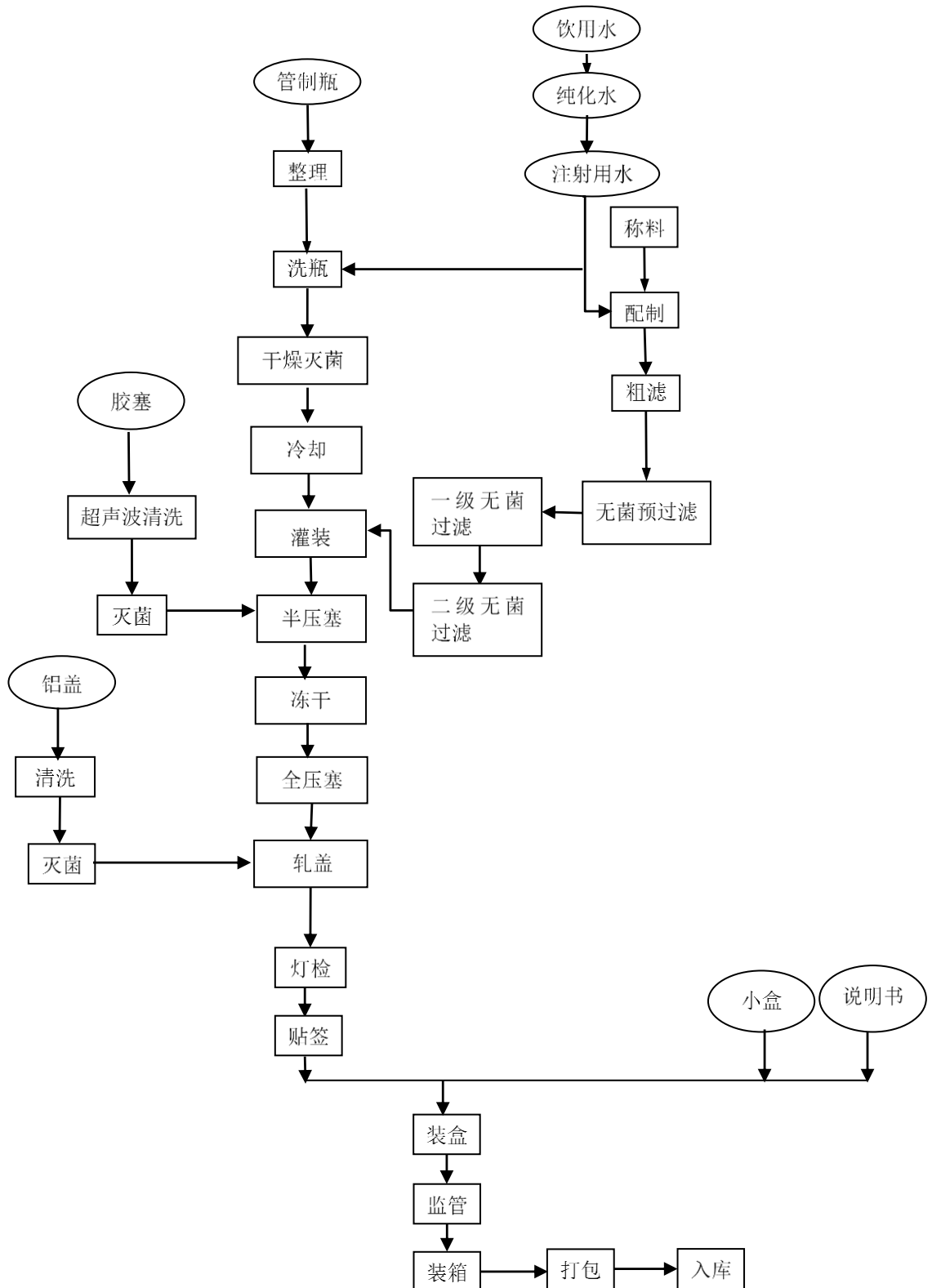

2、血塞通软胶囊

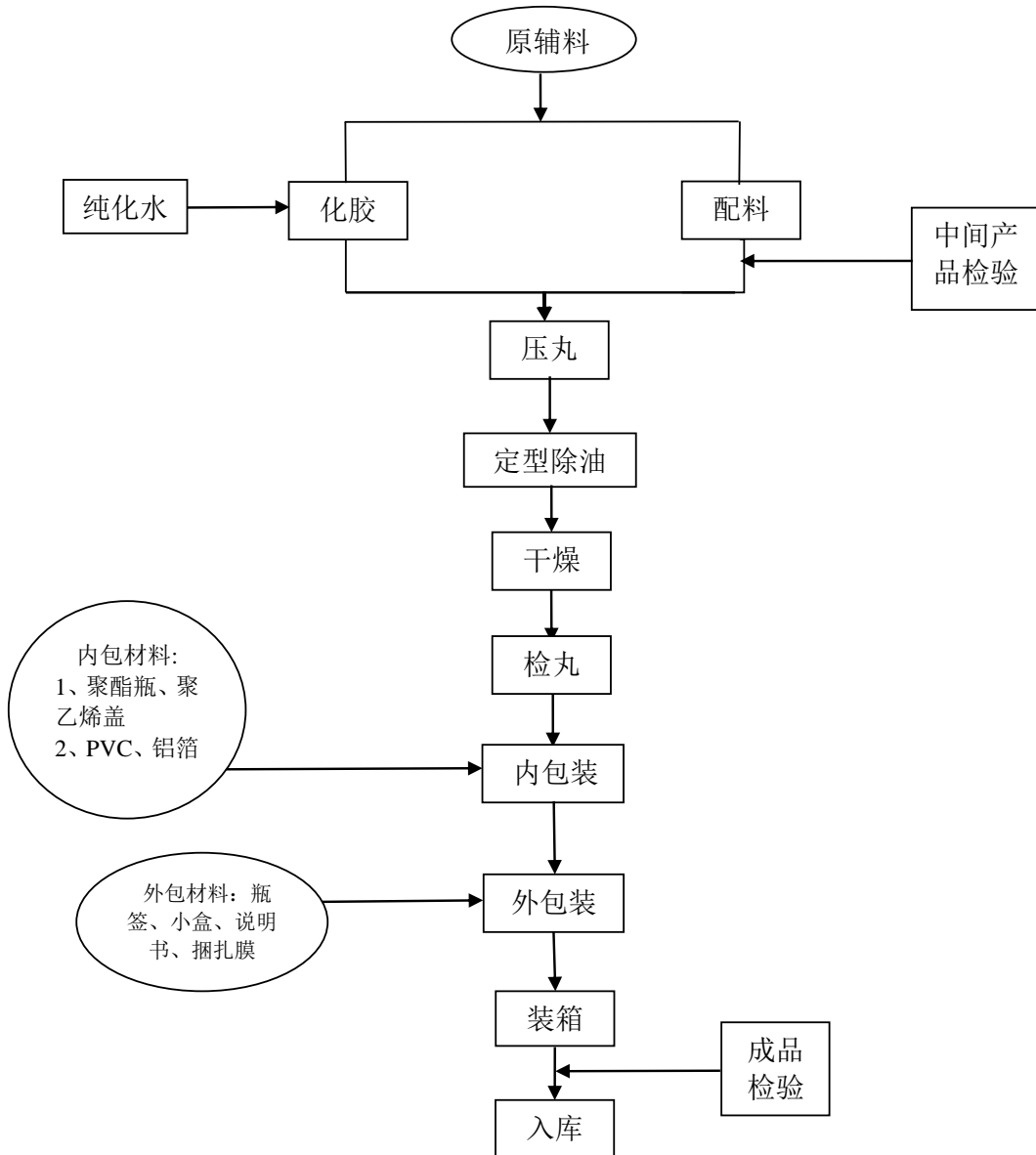

3、天麻素注射液

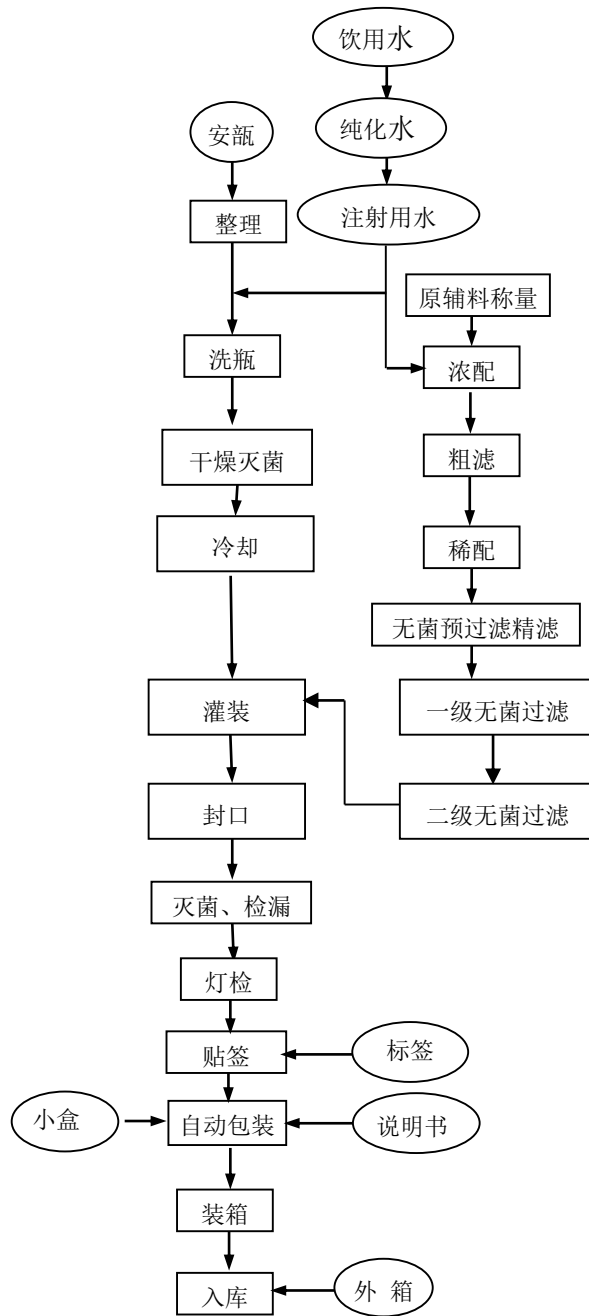

4、蒿甲醚片

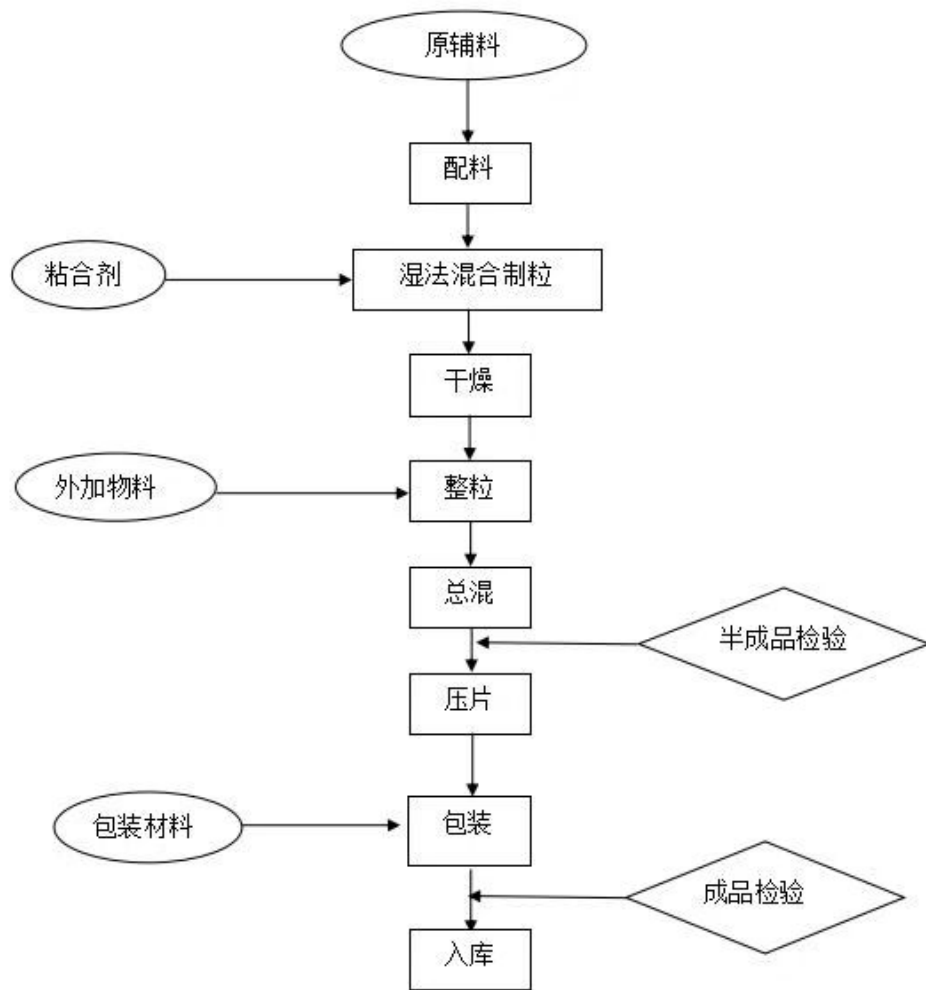

5、参苓健脾胃颗粒

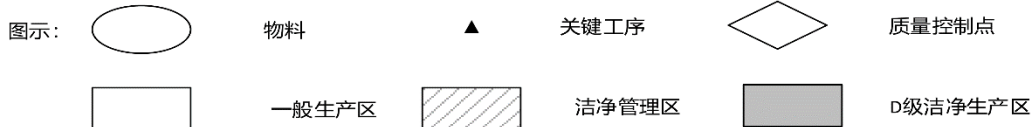
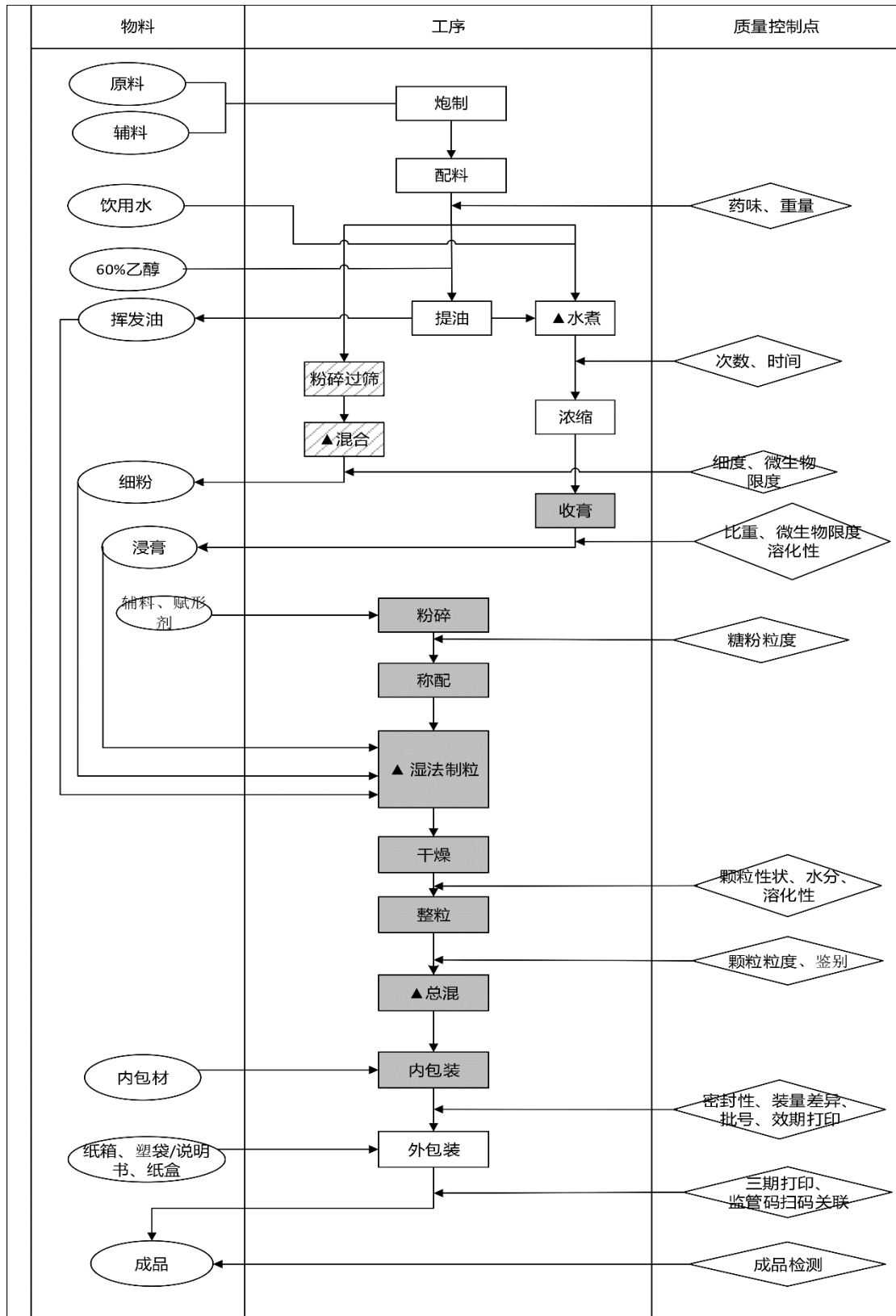

6、舒肝颗粒

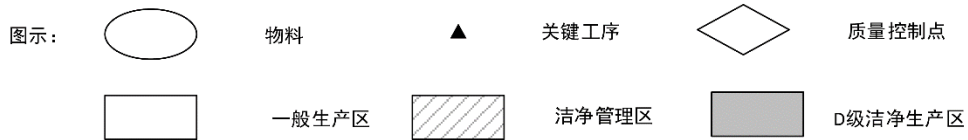
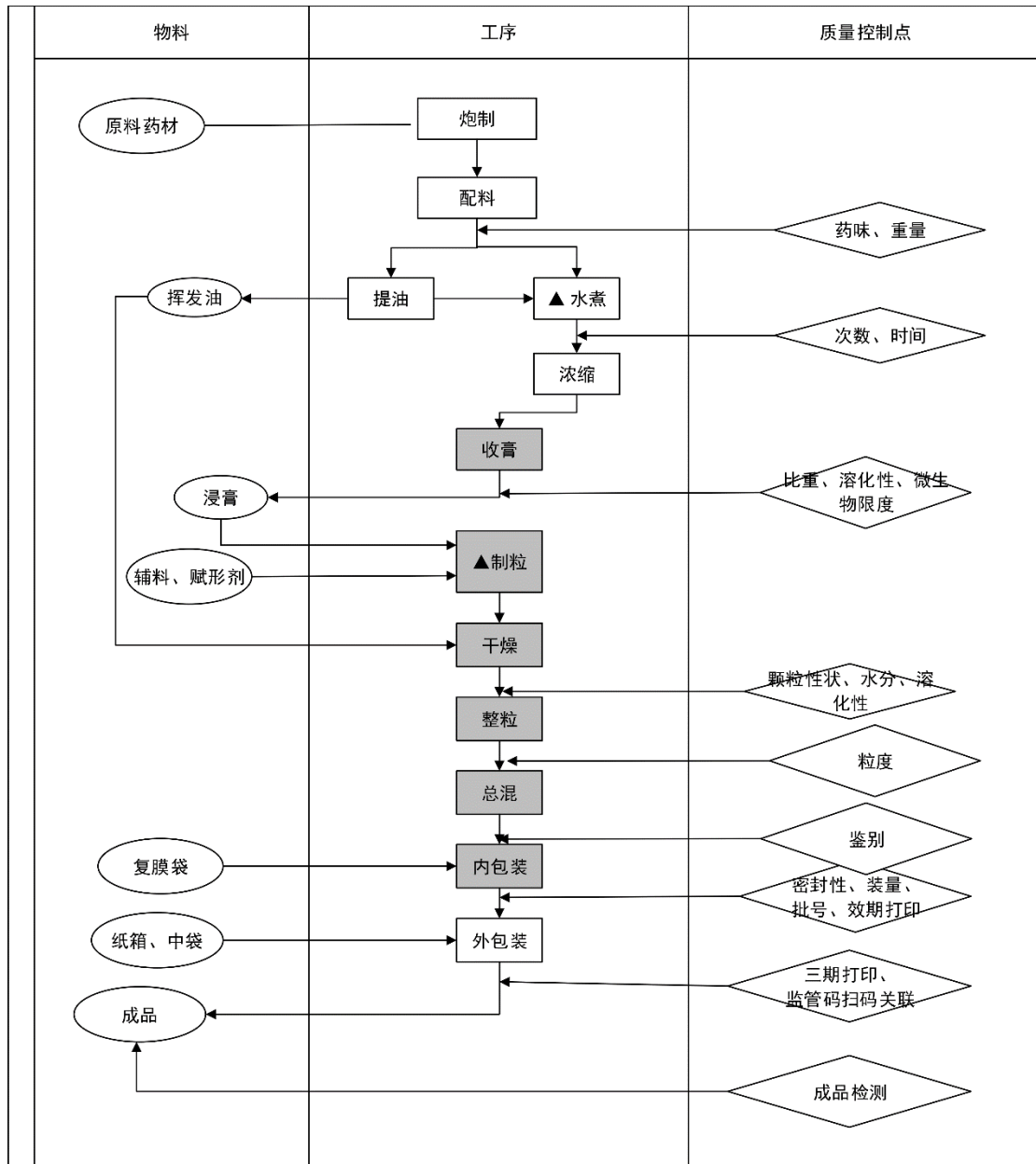

7、香砂平胃颗粒

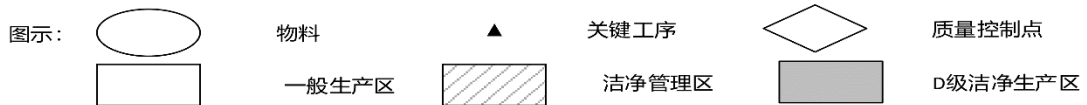
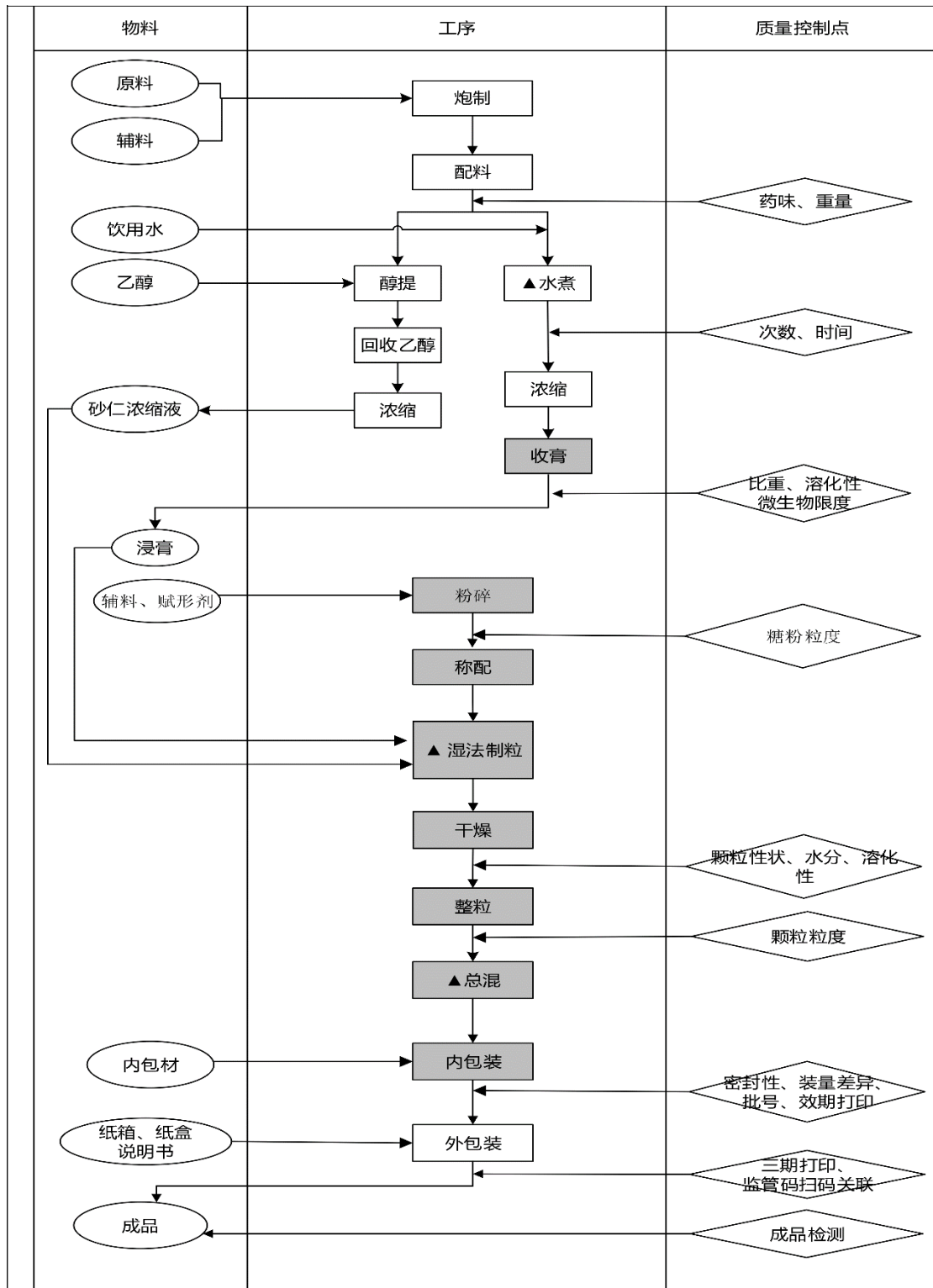

(四) 主要业务经营模式

1、采购模式

昆药集团采购的原材料主要包括原料、辅料和共用包材等，标的公司根据不同种类的原料和物流采取灵活的采购模式。其中三七等战略物料根据市场情况及需求进行战略储备采购，原辅料按预测库存采购，包材、五金、劳保、耗材、备件、办公用品用具及 IT 设备采用订单式采购。

对于三七、砂仁和青蒿等大宗商品，标的公司设有专业的研究团队及时跟踪市场价格波动情况。为确保货源供应与价格平稳性，标的公司采购大批量战略物料时通常向多个供应商询价，通过市场比价的方式达到采购目的。标的公司采购其他物料时实行预算价格管理策略，实施过程中通过招标、比价来确定价格，必要时通过对供应商进行成本调查、市场询价来确定价格。

2、生产模式

昆药集团及下属公司的生产由总部制造中心统筹管理。标的公司生产实行以销定产的计划管理模式，执行内部计划管理工作流程。营销中心各事业部根据年度销售预算及季度、月度市场销售需求，规划次月的销售计划，月销售计划需经销售管理部审核确认。生产服务部根据确认后的销售计划及成品库存、在制品数量等，形成生产计划并下达给各生产分厂。生产服务部组织制剂分厂及采供部、质量部根据生产线布置及原辅料到位情况，制定生产作业计划。

目前，昆药集团拥有从三七饮片加工到三七总皂苷提取、制剂生产、专业营销推广的完整产业链，且昆药集团已建立从采购、研发、生产、质量检验到仓储物流等环节的可溯源智能化管控，也是全球三七类产品剂型最全的企业。

报告期内，标的公司存在少量委托加工情况，系小儿氨酚黄那敏颗粒产品存在季节性需求，标的公司为应对阶段性产能不足，采取外包方式保证产品供给。此产品由标的公司提供主原料，受托方提供原辅料、包装材料，经生产、包装、检验后将成品运至标的公司指定仓库。

3、销售模式

（1）医药制造工业板块

标的公司及旗下各主要业务平台根据产品性质、流通渠道和业务模式的不同，主要采取处方推广及 OTC 销售模式：

①处方推广模式

处方推广模式主要销售终端为医院，该渠道的市场价格执行政府招标定价，处方药推广以自营或代理形式的不同主要划分为以下两种模式：

A. 终端推广模式

标的公司通过资质优良的药品批发商进行医院供货销售。标的公司设立医药信息员，为临床医生提供药物基本信息、合理用药指导、国内外相关专业信息，并及时收集药物使用情况回馈，协助监测上市后不良反应，确保临床用药安全。标的公司通过协助专业协会组织国内外专家交流、学术会议、临床研究等方式，对临床医师形成良好学术影响力，确保产品销售持续健康成长。终端推广模式代表产品包括血塞通注射制剂与口服全系列产品、天麻素注射液、灯银脑通胶囊、玻璃酸钠注射液和阿法骨化醇软胶囊等。

B. 招商代理模式

招商代理模式为标的公司通过与代理商合作进行市场推广。标的公司通过高端专业学术推广，逐步建立专业学术形象，利用代理商资源实现省外医疗市场快速的推广覆盖，扩大医疗终端市场份额。招商代理模式代表产品包括舒肝颗粒、香砂平胃颗粒、头孢克肟胶囊、头孢克洛分散片、奥美拉唑肠溶片等。

②OTC 销售模式

OTC 销售模式主要销售终端为药店。标的公司与药店合作，设立零售医药代表，为零售店员提供药物基本信息、合理用药指导、国内外相关专业信息，确保用药安全。标的公司根据药店规模与合作形式将 OTC 销售进一步划分为以下两种推广模式：

A. KA 直营模式

标的公司与中国药品零售百强连锁企业合作销售，业务主要覆盖中心及二线城市主流连锁药店。标的公司通过向连锁店员开展专业培训、为消费者提供

公众健康知识等活动形成品牌影响力，确保产品销售持续健康成长。

B. 盟客户模式

标的公司与各地区经销商客户达成盟战略合作，重点开发中小型连锁及第三终端药店诊所，聚焦核心单品，为盟客户提供持续性的学术推广活动以及相关活动的支持，进一步拓展基层零售管道。

因两票制等制度改革，标的公司的销售模式从单纯的处方药医疗终端推广，向医疗终端与 OTC 终端并重的双轮驱动模式转型。

除处方模式及 OTC 模式外，标的公司还存在少量药店业务及海外经销业务，药店业务系直接面向终端消费者，海外经销业务主要为通过直销或经销的方式将青蒿素相关产品销往境外。

（2）医药流通板块

标的公司医药流通业务销售模式包括终端纯销、商业分销和医药零售等业务。终端纯销业务是指标的公司直接向社区医药终端和基层医疗机构销售医药类产品，同时提供医药配送及相关增值服务。商业分销业务是指通过其他医药商业企业实现分销的业务形式，包括：大中型医药流通企业之间就各自的优势品种资源相互交易，大中型医药流通企业向中小型，尤其是位于中小城市的医药商业企业进行分销。医药零售业务是指设立直营药店进行终端销售。

（3）医疗大健康板块

医疗大健康板块的销售模式为线上发力、线下开拓：线上开立天猫旗舰店、淘宝企业店、拼多多店铺、抖音店铺、快手店铺及微商城等自营店铺；线下积极拓展自营药店、加强与百强连锁和母婴店等平台合作，实现全终端覆盖。

（五）主要产品生产销售情况

1、主营业务销售收入情况

报告期内，昆药集团主营业务收入主要以医药制造工业板块及医药流通板块为主，占比较为稳定，具体详情请见本独立财务顾问报告“第四章 标的资产基本情况”之“九、标的公司最近两年主要财务数据”。

2、主要生产主体的产能、产能利用率情况

标的公司不同生产主体下的生产车间配备了多种剂型药物的生产线，一般对应生产线生产的剂型较为固定。报告期内，标的公司主要生产主体的生产线产能、产能利用率情况如下：

公司	产品类型	项目	2020年	2021年	2022年1-4月
昆药集团	注射剂（万支/年）	产能	12,000.00	12,000.00	12,000.00
		产量	9,889.20	6,558.21	810.23
		产能利用率	82.41%	54.65%	6.75%
	针剂（万支/年）	产能	7,000.00	7,000.00	7,000.00
		产量	4,229.58	2,238.22	1,041.90
		产能利用率	60.42%	31.97%	14.88%
	软胶囊（万粒/年）	产能	50,000.00	50,000.00	50,000.00
		产量	52,449.89	56,967.27	15,303.26
		产能利用率	104.90%	113.93%	30.61%
	片剂（万片/年）	产能	300,000.00	300,000.00	300,000.00
		产量	119,908.18	181,447.05	43,874.25
		产能利用率	39.97%	60.48%	14.62%
	天麻素与乙酰天麻素（吨/年）	产能	15.00	15.00	15.00
		产量	24.11	20.92	6.04
		产能利用率	160.73%	139.47%	40.27%
昆中药	丸剂（万袋/年）	产能	21,620.00	21,620.00	21,620.00
		产量	21,173.81	26,616.53	9,006.50
		产能利用率	97.94%	123.11%	41.66%
	片剂（万片/年）	产能	200,000.00	200,000.00	200,000.00
		产量	97,114.36	84,803.49	27,041.35
		产能利用率	48.56%	42.40%	13.52%

公司	产品类型	项目	2020年	2021年	2022年1-4月
	散剂（万袋/年）	产能	2,000.00	2,000.00	2,000.00
		产量	1,308.80	1,570.73	808.95
		产能利用率	65.44%	78.54%	40.45%
	胶囊剂（万粒/年）	产能	8,000.00	8,000.00	8,000.00
		产量	1,100.98	831.64	325.68
		产能利用率	13.76%	10.40%	4.07%
	颗粒剂（万袋/年）	产能	70,000.00	70,000.00	70,000.00
		产量	53,005.79	58,101.66	17,690.34
		产能利用率	75.72%	83.00%	25.27%
	液体药剂（万瓶/年）	产能	936.00	936.00	936.00
		产量	11.29	9.41	8.95
		产能利用率	1.21%	1.01%	0.96%
血塞通药业	片剂（万片/年）	产能	50,000.00	50,000.00	50,000.00
		产量	33,069.19	42,494.71	9,671.70
		产能利用率	66.14%	84.99%	19.34%
	滴丸（万粒/年）	产能	100,000.00	100,000.00	100,000.00
		产量	170,579.76	200,760.66	45,853.50
		产能利用率	170.58%	200.76%	45.85%
	颗粒剂（万袋/年）	产能	5,000.00	5,000.00	5,000.00
		产量	3,940.10	5,010.85	710.63
		产能利用率	78.80%	100.22%	14.21%
	原料提取物（吨/年）	产能	30.00	30.00	30.00
		产量	36.59	31.85	8.84
		产能利用率	121.97%	106.17%	29.45%
贝克诺顿	软胶囊（万粒/年）	产能	20,000.00	20,000.00	20,000.00
		产量	10,670.00	10,650.00	3,485.34
		产能利用率	53.35%	53.25%	17.43%
	片剂（万片/年）	产能	1,500.00	1,500.00	1,500.00
		产量	389.00	442.00	212.42
		产能利用率	25.93%	29.47%	14.16%
	混悬剂（万袋/年）	产能	3,705.00	3,705.00	3,705.00
		产量	802.00	1,607.00	276.85

公司	产品类型	项目	2020年	2021年	2022年1-4月
		产能利用率	21.65%	43.37%	7.47%
武陵山制药	青蒿素（吨/年）	产能	36.00	36.00	36.00
		产量	28.80	33.45	10.77
		产能利用率	80.00%	92.92%	29.93%
	双氢青蒿素（吨/年）	产能	22.80	22.80	22.80
		产量	7.50	8.14	4.19
		产能利用率	32.90%	35.69%	18.38%
版纳药业	片剂（万片/年）	产能	50,000.00	50,000.00	50,000.00
		产量	29,716.20	32,633.60	7,151.60
		产能利用率	59.43%	65.27%	14.30%
贝克诺顿（浙江）	片剂（万片/年）	产能	17,500.00	17,500.00	17,500.00
		产量	5,982.90	3,898.50	1,072.50
		产能利用率	34.19%	22.28%	6.13%
	胶囊剂（万粒/年）	产能	61,000.00	61,000.00	61,000.00
		产量	4,720.00	4,244.00	1,077.00
		产能利用率	7.74%	6.96%	1.77%
	混悬剂（万袋/年）	产能	1,250.00	1,250.00	1,250.00
		产量	697.00	1,009.40	226.60
		产能利用率	55.76%	80.75%	18.13%
	口服溶液剂（万瓶/年）	产能	270.00	270.00	270.00
		产量	81.40	67.54	23.36
		产能利用率	30.15%	25.01%	8.65%

如上表所示，昆药集团及昆中药和血塞通药业在报告期内存在超过相关生产线备案产能、环评批复产能生产的情况，具体如下：

公司	产品类型	项目	2020年	2021年
昆药集团	软胶囊（万粒/年）	产能	50,000.00	50,000.00
		产量	52,449.89	56,967.27
		产能利用率	104.90%	113.93%
	天麻素与乙酰天麻素（吨/年）	产能	15.00	15.00
		产量	24.11	20.92
		产能利用率	160.73%	139.47%

公司	产品类型	项目	2020年	2021年
昆中药	丸剂（万袋/年）	产能	21,620.00	21,620.00
		产量	21,173.81	26,616.53
		产能利用率	97.94%	123.11%
血塞通药业	滴丸（万粒/年）	产能	100,000.00	100,000.00
		产量	170,579.76	200,760.66
		产能利用率	170.58%	200.76%
	原料提取物（吨/年）	产能	30.00	30.00
		产量	36.59	31.85
		产能利用率	121.97%	106.17%

昆药集团、昆中药和血塞通药业上述产线存在超产能生产的情况，主要原因系对应产品生产线由人工包装升级为自动化设备包装及生产排班安排变化导致产量增加。项目的性质、规模、地点、主要生产工艺和环境保护措施未发生重大变动，且实际生产过程中污染物排放未超过当时有效的环境影响报告书批复及《排污许可证》载明的范围，没有造成重大环境污染，标的公司超产能事项未受到过安全生产、生态环境等主管部门的行政处罚。

昆药集团软胶囊、昆中药丸剂类产品、血塞通药业原料提取物报告期内超产能生产情况均未超过 30%，综合考虑资源利用效率及未来可选择的委托加工安排，昆药集团、昆中药和血塞通药业对上述产品线暂不进行扩产环评手续，后续年度根据实际生产需求在必要的情况下择机补充扩产环评手续。

血塞通药业滴丸生产线标的公司预计后续市场需求度较高，且未来出现超产能生产情况概率较大，因此血塞通药业已启动补充扩产环评批复程序：标的公司已聘请相关中介机构出具环评初稿并提交文山州环保局受理；截至目前，血塞通药业已按专家审核意见完善环评文件，若按正常审批程序，预计尚需 1 个月完成补充环评手续。血塞通药业承诺将积极推进超产能产品设计的环境影响评价手续，在对应的环境影响评价手续完成前，血塞通药业将按照现有环评批复要求进行组织生产。等待补充环评批复造成的实际产能减少将通过其他产品线替代、库存消耗等方式以满足正常的市场销售需求。综合考虑对应产品库存、可替代生产方式及剩余预计办理时间，该程序预计不会对血塞通药业生产经营造成实质性影响。

昆药集团天麻素类产品产能利用率超过 130% 系为应对中药集采而进行的提前生产，综合考虑后续生产计划，预计不会出现超产能生产的情况，后续年度昆药集团根据实际生产需求在必要的情况下择机补充扩产环评手续。

3、主要产品的产量、库存情况

标的公司主要产品产量、库存具体情况如下：

产品名称	项目	2022年1-4月 /2022.4.30	2021年 /2021.12.31	2020年 /2020.12.31
注射用血塞通（冻干）（万支，按 200mg/支换算）	销量	1,292.18	3,115.12	4,512.40
	产量	726.50	2,973.19	6,069.38
	库存	795.87	2,070.23	2,212.16
血塞通软胶囊（万粒，按 100mg/粒换算）	销量	9,024.30	56,637.71	40,410.30
	产量	13,351.56	67,405.22	49,151.91
	库存	6,559.66	21,611.00	10,843.49
天麻素注射液（万支，按 2ml/支换算）	销量	636.18	3,554.24	5,017.65
	产量	-	3,972.91	6,405.13
	库存	359.71	2,564.52	2,145.85
参苓健脾胃颗粒（万袋，按 10g/袋换算）	销量	5,053.86	14,710.43	11,214.03
	产量	3,937.87	16,019.47	11,871.35
	库存	2,212.71	3,328.70	2,019.66
舒肝颗粒（万袋，按 3g/袋换算）	销量	4,332.17	13,248.50	10,064.08
	产量	4,502.08	13,195.04	12,273.04
	库存	2,802.77	2,632.86	2,686.32
香砂平胃颗粒（万袋，按 5g/袋换算）	销量	2,210.92	5,711.55	4,316.58
	产量	1,979.38	6,123.05	4,931.88
	库存	1,081.18	1,312.73	901.23

3、主要产品的客户群体及销售价格变动情况

报告期内，昆药集团主要客户包括医药配送商、医药分销商、等级医院、基层医疗机构和药品连锁店等，产品主要消费群体未发生重大变化。报告期内昆药集团主要产品的挂网中标价格区间变动情况如下：

单位：元

药品名称及规格	2022年1-4月	2021年	2020年
注射用血塞通 200mg/支	20.08-32.29	20.08-32.29	20.08-32.29
注射用血塞通 400mg/支	36.81-53.54	36.81-53.54	36.82-53.54
血塞通软胶囊 100mg*12粒/盒	20.98-29.19	20.98-29.19	20.98-29.19
血塞通软胶囊 100mg*30粒/盒	52.45-72.00	52.45-72.00	53.94-72.00
天麻素注射液 2ml/支	16.5-20.00	16.5-20.00	16.5-20.00
舒肝颗粒 3g*10袋/盒	20.59-24.43	20.59-24.43	20.59-25.02
舒肝颗粒 3g*12袋/盒	24.71-30.63	24.71-31.63	24.71-30.18
香砂平胃颗粒 10g*10袋/盒	19.769-20.86	19.769-20.86	19.77-20.86
香砂平胃颗粒 5g*6袋/盒	18.77-23.51	18.77-23.51	18.77-23.51
香砂平胃颗粒 5g*8袋/盒	25.02-28.81	25.02-28.81	25.02-33.60
香砂平胃颗粒 5g*10袋/盒	31.27-36.04	31.27-36.04	31.27-37.50
阿法骨化醇软胶囊 0.25μg*20粒/盒	20.79-42.36	20.79-48.36	43.95-45.60
阿法骨化醇软胶囊 1.0μg*10粒/盒	54.71-68.40	54.71-68.40	65.14-68.27

注：上述价格未包含药品进入集采后的中标价格。

报告期内，昆药集团进入集采主要产品中标价如下所示：

药品名称	联盟/相关省份	中选情况	中标时间	中标价
玻璃酸钠注射液 2.5ml:25mg	联盟（西南五省）	中选	2020.12	157.85元/盒
阿法骨化醇软胶囊（0.25ug*10粒/板*2板/盒）（Teva生产）	全国（云南、安徽、浙江、湖南、海南等8省）	中选	2021.6	20.79元/盒
注射用血塞通（冻干）（每支装200mg）	联盟（广东）	拟中选	2022.4	9.22元/支
注射用血塞通（冻干）（每支装400mg）	联盟（广东）	拟中选	2022.4	30.5523元/支
血塞通滴丸（5mg, 180丸/盒）	联盟（湖北）	中选	2022.4	16.40元/盒
血塞通滴丸（5mg, 420丸/盒）	联盟（湖北）	中选	2022.4	34.13元/盒
天麻素注射液 2ml:0.2g	联盟（广东）	备选	2022.3 拟备选， 2022.8 备选	11.22元/瓶

4、报告期主要客户销售情况

报告期内，昆药集团前五大客户销售金额及占比情况如下：

单位：万元

2022年1-4月	序号	名称	金额	占营业收入比例	对应销售模式
	1	客户A	38,544.63	13.73%	直销
2	国药控股	23,372.03	8.33%	经销为主	
3	一心堂	13,835.39	4.93%	直销	
4	健之佳	11,199.99	3.99%	直销	
5	人福医药	9,720.23	3.46%	经销	
合计			96,672.27	34.44%	
2021年度	序号	名称	金额	占营业收入比例	对应销售模式
	1	国药控股	84,065.11	10.19%	经销为主
2	一心堂	43,250.76	5.24%	直销	
3	人福医药	29,601.15	3.59%	经销	
4	华润医药	28,930.96	3.51%	经销	
5	云南省医药有限公司及其关联方	28,276.41	3.43%	经销	
合计			214,124.39	25.94%	
2020年度	序号	名称	金额	占营业收入比例	对应销售模式
	1	国药控股	80,414.49	10.42%	经销为主
2	一心堂	38,399.60	4.98%	直销	
3	云南省医药有限公司及其关联方	33,965.11	4.40%	经销	
4	千金药业	26,319.52	3.41%	经销	
5	华润医药	25,673.56	3.33%	经销	
合计			204,772.28	26.53%	

注：1、国药控股指上市公司国药控股（01099.HK）及下属子公司；2、一心堂指上市公司一心堂（002727.SZ）及下属子公司；3、健之佳指上市公司健之佳（605266.SH）及下属子公司；4、人福医药指上市公司人福医药（600079.SH）及下属子公司；5、华润医药指上市公司华润医药（03320.HK）及下属子公司；7、千金药业指上市公司千金药业（600479.SH）及下属子公司。

报告期内，昆药集团及其控股子公司对其前五名客户的销售额占当期营业收入的比重较为稳定，不存在向单个客户的销售比例超过总额的 50%或严重依赖于少数客户的情形。报告期内标的公司与前五大客户不存在关联关系。

（六）主要产品的原材料和能源供应情况

1、原材料采购情况

昆药集团医药制造工业板块原材料采购主要包括三七、三七总皂苷、阿莫西林原料、川贝母、土霉素、砂仁、岩白菜素、甘草浸膏粉和头孢克洛原料等。报告期内，标的公司主要原材料供应商有云南金三奇药业有限公司、文山市苗乡三七实业有限公司、浙江仁运医药有限公司、文山市诚德药业有限责任公司和云南同根三七产业有限公司等。标的公司主要原材料供应商为规模较大的知名企业，标的公司与各原材料供应商建立了长期稳定的原材料供应关系，可以有效保障标的公司原材料的供应。报告期内，标的公司医药制造工业板块主要原材料具体采购情况如下：

单位：万元

序号	原材料	2022年1-4月		2021年		2020年	
		金额	占营业成本比例	金额	占营业成本比例	金额	占营业成本比例
1	三七	6,955.58	3.89%	17,639.57	3.64%	22,837.71	5.21%
2	三七总皂苷	1,897.75	1.06%	1,897.50	0.39%	4,979.31	1.14%
3	青蒿及青蒿素	778.76	0.44%	5,682.23	1.17%	3,185.48	0.73%
4	苍术	896.20	0.50%	2,346.91	0.48%	1,541.64	0.35%
5	砂仁	835.01	0.47%	2,422.27	0.50%	1,778.93	0.41%
	合计	11,363.30	6.35%	29,988.48	6.19%	34,323.07	7.82%

报告期内标的公司医药制造工业板块核心战略原材料为三七，报告期各期三七采购金额占营业成本的比例分别为 5.21%、3.64%及 3.89%。三七为我国特有的名贵中药材，因其对气候、土壤、植被等环境有较为特殊的要求，传统上以云南文山、广西靖西等地为主要种植地。市场中三七种植较为分散、采收季节性较强、自然生长质量不一，且药材质量标准不高、缺乏统一的等级标准。三七市场价格易受气候、供需关系、资本炒作、生产成本、国家新版药典质量

标准等因素影响，波动较为频繁。报告期内标的公司三七采购价格呈现先升后降的趋势，2022年1-4月三七采购价格略有下滑，与市场价格波动趋势基本一致。

2、能源采购情况

昆药集团能源采购主要为电力、燃气及水，该等能源供应充足及时，能够满足生产需要；该等能源价格由政府部门统一核价。报告期内，昆药集团主要生产主体的主要能源采购情况如下：

单位：万元

序号	主要能源名称	2022年1-4月		2021年		2020年	
		金额	占营业成本比例	金额	占营业成本比例	金额	占营业成本比例
1	水	107.93	0.06%	347.42	0.07%	338.18	0.08%
2	电气	505.64	0.28%	1,483.58	0.31%	1,385.81	0.32%
3	蒸汽	370.78	0.21%	1,401.47	0.29%	1,822.85	0.42%
4	天然气	806.88	0.45%	1,538.17	0.32%	812.13	0.19%
合计		1,791.23	1.00%	4,770.65	0.98%	4,358.97	0.99%

3、主要供应商情况

报告期内，昆药集团前五大供应商采购金额及占营业成本比例情况如下：

单位：万元

2022年1-4月	序号	名称	金额	占营业成本比例
	1	供应商A	17,154.16	9.59%
	2	供应商B	9,997.88	5.59%
	3	云南省医药有限公司及其关联方	6,867.20	3.84%
	4	白云山	6,849.42	3.83%
	5	重庆厚捷医药集团有限公司	5,869.09	3.28%
	合计		46,737.76	26.13%
2021年度	序号	名称	金额	占营业成本比例
	1	重庆厚捷医药集团有限公司	44,311.62	9.15%

	2	一心堂	25,365.92	5.24%
	3	云南省医药有限公司及其关联方	25,160.92	5.19%
	4	PHARMAHEALTHLIMITED	24,737.19	5.11%
	5	武汉本初子午	18,731.33	3.87%
		合计	138,306.98	28.55%
2020 年度	序号	名称	金额	占营业成本比例
	1	上海医药	48,674.12	11.10%
	2	云南省医药有限公司及其关联方	25,090.30	5.72%
	3	一心堂	24,626.88	5.61%
	4	PHARMAHEALTHLIMITED	15,064.06	3.43%
	5	重庆厚捷医药集团有限公司	14,880.77	3.39%
		合计	128,336.13	29.26%

注：1、白云山指上市公司白云山（600332.SH）及下属子公司；2、一心堂指上市公司一心堂（002727.SZ）及下属子公司；3、武汉本初子午指武汉本初子午信息科技有限公司及下属子公司；4、上海医药指上市公司上海医药（601607.SH）及下属子公司。

报告期内，昆药集团及其控股子公司对其前五名供应商的采购额占当期营业成本的比重较为稳定，不存在向单个供应商的采购比例超过总额的 50%或严重依赖于少数供应商的情形。2022 年 1-4 月，标的公司承接援外项目，向供应商 A、供应商 B 等采购对应援外物资，故前五大供应商变动较大。报告期内标的公司与前五大供应商不存在关联关系。

（七）生产经营资质情况

截至 2022 年 4 月 30 日，昆药集团及其子公司已取得全部生产经营所需资质，共获得药品生产许可证 7 项、药品经营许可证 22 项、医疗器械经营企业（许可）13 项、医疗器械经营企业（备案）14 项、医疗机构执业许可证 6 项、对外贸易经营者备案登记 8 项、食品经营许可证 12 项、国产普通化妆品备案 12 项、互联网药品信息服务资格证书 3 项及其他相关医疗许可证 2 项。具体如下：

1、药品生产许可证

序号	被许可人	编号	发证日期	有效期至	发证机关	生产范围
1	昆药集团	滇 2016010 2	2020- 12-10	2025- 12-09	云南省药品监督管理局	云南省昆明市西郊七公里：小容量注射剂，冻干粉针剂，片剂，硬胶囊剂，软胶囊剂，颗粒剂，原料药（蒿甲醚，天麻素，乙酰天麻素，果糖酸钙，卡络磺钠，磷酸萘酚喹，盐酸法舒地尔，葡萄糖酸依诺沙星，帕瑞昔布钠），精神药品（地西洋片，氯硝西洋注射液），药品类易制毒化学品（盐酸麻黄碱片），中药前处理及提取***昆明新城高新技术产业基地K6-4-1-1地块：中药前处理及提取***
2	昆中药	滇 2016010 9	2020- 09-28	2025- 09-27	云南省药品监督管理局	昆明市高新区马金铺街道办事处照塘街82号：中药前处理及提取，中药饮片（净制、切制、蒸制、煮制、燻制、炖制、制霜、炒制、炙制、煅制、制炭、煨制、水飞、发芽、发酵），中药饮片（含毒性饮片，净制、切制、煮制），中药饮片（直接口服饮片），片剂，硬胶囊剂，散剂，丸剂（蜜丸、水丸、水蜜丸、浓缩丸、微丸），合剂，糖浆剂，酒剂，煎膏剂，搽剂，颗粒剂***
3	版纳药业	滇 2016280 6	2020- 10-28	2025- 10-27	云南省药品监督管理局	景洪市澜沧江路39号：片剂（含抗肿瘤药），颗粒剂，散剂，丸剂（水蜜丸、水丸），茶剂，硬胶囊剂，糖浆剂，原料药（秋水仙碱，齐墩果酸，罗通定，龙血竭），中药饮片（直接口服饮片），中药饮片（净制、切制、炒制、炙制），中药前处理及提取***
4	贝克诺顿	滇 2016010 3	2020- 10-15	2025- 10-14	云南省药品监督管理局	云南省昆明市五华区西郊七公里：进口药品分包装（软胶囊剂），片剂，颗粒剂，胶囊剂（青霉素类，头孢菌素类），混悬剂（青霉素类，头孢菌素类）***云南省昆明市五华区西郊七公里昆药集团内B3幢厂房三楼整层：软胶囊剂***
5	贝克诺顿（浙江）	浙 2000012 0	2020- 12-15	2025- 12-14	浙江省药品监督管理局	嘉兴经济开发区云海路340号：硬胶囊剂，片剂，口服混悬剂，口服溶液剂，合剂，糖浆剂***
6	血塞通药业	滇 2016260 2	2020- 10-13	2025- 10-12	云南省药品监督管理局	云南省文山州富宁县新华镇金药路69号：片剂，颗粒剂，滴丸，原料药（岩白菜素，罗通定），中药前处理及提取***
7	武陵山制药	渝 2015001 2	2020- 11-26	2025- 11-25	重庆市药品监督管理局	重庆市酉阳县板溪轻工业园金园大道南路108号：原料药（青蒿素，蒿甲醚，双氢青蒿素，青蒿琥酯），糖浆剂，中药提取***

2、药品经营许可证

序号	被许可人	编号	发证日期	有效期至	发证机关	经营方式	企业负责人	质量负责人	经营范围
1	昆药集团	滇AA8710331	2022-03-31	2027-04-01	云南省药品监督管理局	批发	钟祥刚	方晓华	化学药制剂,中成药,抗生素,生化药品,(以上范围不含冷藏及冷冻药品)
2	昆药商业	滇AA8710118	2022-02-18	2025-04-08	云南省药品监督管理局	批发	胡振波	舒庆玲	蛋白同化制剂及肽类激素,化学药制剂,中成药,体外诊断试剂,抗生素,中药材,第一类精神药品,医疗用毒性药品,(以上范围含冷藏及冷冻药品),化学原料药,抗生素原料药,中药饮片,第二类精神药品制剂,第二类精神药品原料药,生化药品,麻醉药品,生物制品(含血液制品)
3	文山昆商	滇AA8760037	2020-11-12	2025-08-11	云南省药品监督管理局	批发	王辉	李吉	蛋白同化制剂及肽类激素,化学药制剂,中成药,抗生素,中药材,中药饮片,生化药品,(以上范围含冷藏药品),生物制品(含血液制品)
4	昆药昭通	滇AA8700027	2022-04-27	2025-02-02	云南省药品监督管理局	批发	叶珊珊	胡娟	蛋白同化制剂及肽类激素,化学药制剂,中成药,抗生素,中药材,中药饮片,生化药品,(以上范围含冷藏药品),生物制品(含血液制品)
5	昆商版纳	滇AA6910010	2020-12-25	2022-10-16	云南省药品监督管理局	批发	伍志鏢	段立军	蛋白同化制剂及肽类激素,化学药制剂,中成药,抗生素,中药材,第一类精神药品,化学原料药,抗生素原料药,中药饮片,第二类精神药品制剂,生化药品,麻醉药品,生物制品(含血液制品),(以上范围含冷藏药品)
6	玉溪劲益	滇AA8770023	2021-12-24	2023-02-27	云南省药品监督管理局	批发	汪江	秦春芬	蛋白同化制剂及肽类激素,化学药制剂,中成药,抗生素,中药材,第一类精神药品,化学原料

序号	被许可人	编号	发证日期	有效期至	发证机关	经营方式	企业负责人	质量负责人	经营范围
									药,抗生素原料药,中药饮片,第二类精神药品制剂,生化药品,(以上范围含冷藏药品),麻醉药品,生物制品(含血液制品)
7	昆商怒江	滇AA8860002	2022-03-15	2025-09-06	云南省药品监督管理局	批发	李玉全	周建洪	蛋白同化制剂及肽类激素,化学药制剂,中成药,抗生素,第一类精神药品,第二类精神药品制剂,生化药品,(以上范围含冷藏药品),麻醉药品,生物制品(含血液制品)
8	红河佳宇	滇AA8730005	2021-08-27	2025-03-09	云南省药品监督管理局	批发	王小军	邹智勇	蛋白同化制剂及肽类激素,化学药制剂,中成药,抗生素,第一类精神药品,中药饮片,第二类精神药品制剂,生化药品,麻醉药品,生物制品(含血液制品),(以上范围含冷藏及冷冻药品),医疗用毒性药品
9	丽江医药	滇AA8880002	2021-10-15	2025-03-02	云南省药品监督管理局	批发	胡有国	彭新	蛋白同化制剂及肽类激素,化学药制剂,中成药,第一类精神药品,中药饮片,第二类精神药品制剂,生化药品,(以上范围含冷藏药品),麻醉药品,生物制品(含血液制品),医疗用毒性药品
10	楚雄虹成	滇BA8780004	2021-11-30	2024-08-06	云南省药品监督管理局	零售(连锁总部)	张娅	张晓华	蛋白同化制剂及肽类激素(仅限胰岛素),化学药制剂,中成药,抗生素,生物制品(不含血液制品),中药饮片,生化药品,(以上范围含冷藏药品)
	楚雄虹成	滇AA8780018	2021-06-08	2025-03-30	云南省药品监督管理局	批发	苏培敏	山如坤	蛋白同化制剂及肽类激素,化学药制剂,中成药,抗生素,中药材,第一类精神药品,中药饮片,第二类精神药品制剂,

序号	被许可人	编号	发证日期	有效期至	发证机关	经营方式	企业负责人	质量负责人	经营范围
									生化药品,麻醉药品,生物制品（含血液制品）,（以上范围含冷藏药品）, 医疗用毒性药品
11	保山民心	滇AA8750006	2022-04-08	2025-05-13	云南省药品监督管理局	批发	金宗平	刘英	蛋白同化制剂及肽类激素,化学药制剂,中成药,抗生素,中药材,中药饮片,生化药品,（以上范围含冷藏药品）,生物制品（含血液制品）
12	曲靖康桥	滇AA8740010	2020-12-21	2025-06-28	云南省药品监督管理局	批发	蒋建飞	李雄丽	蛋白同化制剂及肽类激素,化学药制剂,中成药,抗生素,中药材,中药饮片,第二类精神药品制剂,生化药品,（以上范围含冷藏药品）,生物制品（含血液制品）
13	大理辉睿	滇AA8720034	2020-12-21	2025-05-18	云南省药品监督管理局	批发	王家林	丁红	蛋白同化制剂及肽类激素,化学药制剂,中成药,抗生素,第一类精神药品,中药饮片,第二类精神药品制剂,生化药品,麻醉药品,生物制品（含血液制品）,（以上范围含冷藏及冷冻药品）
14	永德昆商	滇AA8830013	2021-07-23	2025-06-07	云南省药品监督管理局	批发	肖琨	李明	蛋白同化制剂及肽类激素,化学药制剂,中成药,抗生素,中药饮片,生化药品,（以上范围含冷藏药品）,生物制品（含血液制品）
15	临沧广康	滇AA8830011	2021-11-08	2025-02-11	云南省药品监督管理局	批发	周海	唐青青	蛋白同化制剂及肽类激素,化学药制剂,药品类易制毒化学品,中成药,抗生素,中药材,第一类精神药品,中药饮片,第二类精神药品制剂,生化药品,（以上范围含冷藏药品）,麻醉药品,生物制品（含血液制品）

序号	被许可人	编号	发证日期	有效期至	发证机关	经营方式	企业负责人	质量负责人	经营范围
16	华方科泰	京AA0100024	2022-03-17	2024-11-03	北京市食品药品监督管理局	批发	赵鑫润	庞志艳	中成药、化学原料药、化学药制剂***
17	江西良生	赣AA7950463	2021-07-13	2023-08-22	江西省药品监督管理局	批发	高童	杜永泉	中成药、化学原料药、化学药制剂、抗生素原料药、抗生素制剂、生化药品（冷藏冷冻药品除外）※
18	云南韩康	滇AA8710395	2022-02-10	2025-06-22	云南省药品监督管理局	批发	杨映菊	陈丽芳	化学药制剂,中成药,抗生素,生物制品（不含血液制品）,生化药品,（以上范围不含冷藏及冷冻药品）
19	海南天禾	琼AA8980357	2020-07-15	2025-07-14	海南省药品监督管理局	批发	白功峰	庞秀丽	中成药；化学原料药及其制剂；抗生素原料药及其制剂；生化药品。（以上不含冷藏、冷冻药品）***
20	西藏利众院	藏AA8910026	2020-10-22	2025-10-21	西藏自治区药品监督管理局	批发	武小军	杨学平	中药材、中药饮片、中成药、化学药制剂、抗生素制剂、生化药品（不含冷冻、冷藏药品）。
21	贝克诺顿销售	滇AA8710106	2022-02-18	2025-08-06	云南省药品监督管理局	批发	王敏	杨鹏鹤	化学药制剂,中成药,抗生素,生化药品,（以上范围不含冷藏及冷冻药品）
22	云南恩宁	滇AA8710335	2020-08-07	2022-10-17	云南省药品监督管理局	批发	宋卫宁	张丹	（以上范围不含冷藏及冷冻药品）,化学药制剂,中成药,抗生素,中药材,生物制品（不含血液制品）,中药饮片,生化药品

注：截至本独立财务顾问报告签署日，（1）昆商版纳的药品经营许可证（编号：滇AA6910010）已续期，有效期至2027年10月16日；（2）云南恩宁已重新办理药品经营许可证（编号：滇AA8710461），有效期至2027年08月29日。

3、医疗器械经营企业（许可）

序号	被许可人	编号	发证日期	有效期至	发证部门	经营方式
1	昆药集团	滇昆食药监械经营许20170383号	2021-12-06	2026-12-05	昆明市市场监督管理局	批发

序号	被许可人	编号	发证日期	有效期至	发证部门	经营方式
2	昆药商业	滇昆食药监械经营许20150281号	2022-04-14	2025-03-19	昆明市市场监督管理局	批发
3	文山昆商	滇文食药监械经营许20200093号	2020-09-29	2025-09-28	云南省文山壮族苗族自治州市场监督管理局	零售
4	昆商版纳	滇西食药监械经营许20170052号	2018-12-17	2022-11-16	西双版纳傣族自治州食品药品监督管理局	批发
5	昆商怒江	滇怒食药监械经营许20180012号	2022-04-16	2023-02-05	怒江傈僳族自治州市场监督管理局	批发
6	曲靖康桥	滇曲食药监械经营许20150011号	2021-09-16	2025-04-15	曲靖市市场监督管理局	批发
7	大理辉睿	滇大食药监械经营许20150003号	2021-08-23	2025-11-24	大理白族自治州市场监督管理局	批发
8	昆药器械	滇昆食药监械经营许20200304号	2022-03-28	2025-05-06	昆明市市场监督管理局	批发
9	华方科泰	京朝食药监械经营许20210292号	2021-12-13	2026-12-12	北京市朝阳区市场监督管理局	批发
10	楚雄虹成	滇楚食药监械经营许20170046号	2021-04-23	2022-08-01	云南省楚雄州市监局	批发
11	昆商昭通	滇昭药监械经营许20200034	2020-05-27	2025-05-26	云南省昭通市市监局	批发
12	红河佳宇	滇红食药监械经营许20150020	2021-06-03	2025-04-13	云南省红河州市监局	批发
13	永德昆商	滇临食药监械经营许20200031	2021-10-11	2025-05-27	云南省临沧市市监局	批发

注：截至本独立财务顾问报告签署日，（1）昆商版纳的医疗器械经营许可证（编号：滇西食药监械经营许20170052号）已续期，有效期至2027年11月16日；（2）楚雄虹成已重新办理医疗器械经营许可证（编号：滇楚市监局药监械经营许20220065号），有效期至2027年7月18日。

4、医疗器械经营企业（备案）

序号	备案人	编号	备案日期	备案部门	经营方式
1	昆药商业	滇昆食药监械经营备20170622号	2020-08-04	昆明市	批发
2	昆药商业	滇昆食药监械经营备20150291号	2022-04-14	昆明市	批发
3	昆药昭通	滇昭食药监械经营备20200038号	2020-02-12	昭通市市场监督管理局	批发

序号	备案人	编号	备案日期	备案部门	经营方式
4	昆商版纳	滇西食药监械经营备20180077号	2018-11-30	西双版纳傣族自治州食品药品监督管理局	批发
5	昆商怒江	滇怒食药监械经营备20180005号	2022-03-29	怒江傈僳族自治州	批发
6	红河佳宇	滇红食药监械经营备20150037号	2019-08-09	红河哈尼族彝族自治州市场监督管理局	批发
7	楚雄虹成	滇楚食药监械经营备20160224号	2021-04-19	云南省楚雄彝族自治州市场监督管理局	批发
8	曲靖康桥	滇曲食药监械经营备20150021号	2021-02-05	曲靖市市场监督管理局	批发
9	大理辉睿	滇大食药监械经营备20150051号	2021-08-23	大理白族自治州市场监督管理局	批发
10	昆药器械	滇昆食药监械经营备20200434号	2022-03-28	昆明市	批发
11	华方科泰	京朝食药监械经营备20211015号	2021-12-20	北京市朝阳区市场监督管理局	批发
12	昆药健康产业	滇昆食药监械经营备20170086号	2021-6-3	昆明市市场监督管理局	批零兼营
13	贝克诺顿销售	滇昆食药监械经营备20140034号	2014-12-02	昆明市食品药品监督管理局	批发
14	文山昆商	滇文食药监械经营备20200136	2020-11-18	云南省文山州市监局	批发

5、医疗机构执业许可证

序号	名称	登记号	审批机关	执业许可证有效期	诊疗科目
1	保山力康医院管理有限公司	MA6KKP7P253050115P9392	保山市卫生健康委员会	2021-12-14至2025-12-13	内科、肾病学专业、医学检验科（协议）、医学影像科（协议）
2	广南达康血液透析中心	PDY70315353260115A5392	文山壮族苗族自治州卫生健康委员会	2021-10-26至2025-8-24	肾病学专业*****
3	玉溪达康血液透析中心	MA6N4AP0-753040217D1592	玉溪市卫生健康委员会	2021-2-18至2025-6-7	内科 肾病学专业*****

序号	名称	登记号	审批机关	执业许可证有效期	诊疗科目
4	丘北众康血液透析中心	PDY70236153262616A5392	文山壮族苗族自治州卫生健康委员会	2021-6-3至2025-11-8	内科 肾病学专业 *****
5	宣威达康血液透析中心	MA6L53DF853038117P9392	曲靖市卫生健康委员会	2019-1-22至2034-1-21	内科 肾病学专业 *****
6	昆明制药医院	PDY61027953011213A1002	昆明市西山区卫生健康局	2019-10-31至2024-10-30	呼吸内科专业 *****

6、对外贸易经营者备案登记表

序号	备案登记表编号	进出口企业代码	经营者	备案日期
1	01199988	5300216562280	昆药集团	2018-2-28
2	—	530070971262X	昆药商业	2020-3-23
3	05168641	5300719405340	贝克诺顿销售	2022-2-8
4	04318061	3300146460296	贝克诺顿（浙江）	2019-10-11
5	02074249	5300745266903	版纳药业	2018-8-29
6	03105613	5000709382237	武陵山制药	2020-3-13
7	01198429	5300218330862	血塞通药业	2018-07-10
8	03162636	—	华方科泰	2019-12-09

7、食品经营许可证

序号	名称	许可证编号	发证机关	发证日期	有效期至	许可证状态	经营项目
1	昆药商业	JY15301040000148	昆明市市场监督管理局	2020-08-24	2025-08-23	有效	食品销售经营者：预包装食品销售（不含冷藏冷冻食品销售），特殊食品销售（保健食品销售、婴幼儿配方乳粉销售、其他婴幼儿配方食品销售）
2	昆中药	JY35301010043721	昆明市市场监督管理局	2021-01-12	2026-01-11	有效	食品销售经营者：预包装食品销售（不含冷藏冷冻食品销售）；餐饮服务经营者：热食类食品制售
3	昆药昭通	JY15306020083299	昭阳区市场监督管理局	2020-11-26	2025-06-29	有效	食品销售经营者：预包装食品销售（不含冷藏冷冻食品销售），特殊食品销售（保健食品销售、婴幼儿配方乳粉销售）
4	富宁	JY15326280026940	富宁县市场监督管理局	2021-12-01	2022-10-26	有效	食品销售经营者（网络经营）

序号	名称	许可证编号	发证机关	发证日期	有效期至	许可证状态	经营项目
	金泰得		理局				
5	红河佳宇	JY15325010036641	个旧市市场监督管理局	2021-05-24	2026-04-12	有效	预包装食品销售（不含冷藏冷冻食品销售），特殊食品销售（保健食品销售）
6	永德昆商	JY15309230032921	永德县市场监督管理局	2020-06-24	2025-06-23	有效	食品销售经营者：特殊食品销售（保健食品销售），预包装食品销售（不含冷藏冷冻食品销售）
7	贝克诺顿（浙江）	JY33304840110400	嘉兴市市场监督管理局经济开发区分局	2021-12-01	2026-11-30	有效	其他类食品制售
8	华方科泰	JY11108272503260	北京市海淀区市场监督管理局	2019-07-31	2024-07-30	有效	特殊食品销售，限保健食品***
9	版纳四塔	JY15328010052128	景洪市市场监督管理局	2020-11-02	2025-11-01	有效	食品销售经营者：预包装食品销售（不含冷藏冷冻食品销售），特殊食品销售（保健食品销售）
10	昆药健康产业	JY15301010030763	昆明市市场监督管理局	2020-09-21	2025-09-20	有效	食品销售经营者：预包装食品销售（不含冷藏冷冻食品销售），散装食品销售（不含冷藏冷冻食品销售），特殊食品销售（保健食品销售）
11	楚雄虹成	JY15323010102204	楚雄市市场监督管理局	2021-04-06	2022-08-20	有效	预包装食品销售（不含冷藏冷冻食品销售），特殊食品销售（保健食品销售），热食类食品制售
12	文山昆商	JY15326010019055	文山市市场监督管理局	2020-11-20	2025-09-01	有效	食品销售经营者：预包装食品销售(不含冷藏冷冻食品销售)，特殊食品销售(保健食品销售)

注：截至本独立财务顾问报告签署日，（1）富宁金泰得的食品经营许可证（编号：JY15326280026940）正在办理续期手续；（2）楚雄虹成已根据《中华人民共和国食品安全法（2021 修正）》第三十五条和《市场监管总局关于仅销售预包装食品备案有关事项的公告》的相关规定，于 2022 年 6 月 30 日完成销售预包装食品经营者备案，并已取得楚雄市市场监督管理局盖章出具的《仅销售预包装食品经营者备案信息采集表》。

8、国产普通化妆品备案信息

序号	备案人	备案编号	备案日期	产品名称	生产企业名称	生产许可证
1	昆药健康产业	云G妆网备字2022000305	2022-04-22	玩美植色香氛洗发水草本清香	广州诺胜化妆品有限公司	粤妆20180106
2	昆药健康产业	云G妆网备字2022000287	2022-04-18	KPC 氨基酸净颜洁面乳	广州品赫生物科技有限公司	粤妆20161040
3	昆药健康产业	云G妆网备字2022000292	2022-04-18	KPC 三七抗皱微珠精华露	广州品赫生物科技有限公司	粤妆20161040
4	昆药健康产业	云G妆网备字2022000290	2022-04-15	KPC 三七抗皱焕颜精华乳	广州品赫生物科技有限公司	粤妆20161040
5	昆药健康产业	云G妆网备字2022000289	2022-04-15	KPC 三七抗皱焕颜精华液	广州品赫生物科技有限公司	粤妆20161040
6	昆药健康产业	云G妆网备字2022000291	2022-04-15	KPC 三七抗皱透润安瓶精华液	广州品赫生物科技有限公司	粤妆20161040
7	昆药健康产业	云G妆网备字2022000284	2022-04-12	KPC 香氛洗发水	广州诺胜化妆品有限公司	粤妆20180106
8	昆药健康产业	云G妆网备字2022000285	2022-04-12	KPC 樱花嫩肤沐浴露	广州诺胜化妆品有限公司	粤妆20180106
9	昆药健康产业	云G妆网备字2022000306	2022-04-08	玩美植色香氛洗发水茉莉甜香	广州诺胜化妆品有限公司	粤妆20180106
10	昆药健康产业	云G妆网备字2020000414	2020-03-18	昆中多元赋活焕颜面膜贴	广州品赫化妆品有限公司	粤妆20161056
11	昆药健康产业	云G妆网备字2019000770	2019-06-15	昆中清肌净颜黑面膜贴	广州品赫化妆品有限公司	粤妆20161056
12	昆药健康产业	云G妆网备字2021000574	2021-05-06	KPC 三七弹润透亮眼部精华液	浙江比优媿化妆品有限公司	浙妆20200019

9、互联网药品信息服务资格证书

序号	证书编号	企业名称	网站域名	网站负责人	有效期	发证机关
1	(滇)-非经营性-2017-0022	昆药集团	kpc.com.cn	罗静	2017-11-03至2022-11-02	云南省食品药品监督管理局

序号	证书编号	企业名称	网站域名	网站负责人	有效期	发证机关
2	(滇)-非经营性-2020-0035	昆药商业	http://key.kysygs.com	胡振波	2020-11-20至2025-07-26	云南省药品监督管理局
3	(滇)-非经营性-2019-0027	保山民心	Key.bsmxyy.com	赵维维	2019-11-27至2024-11-26	云南省药品监督管理局

注：截至本独立财务顾问报告签署日，昆药集团互联网药品信息服务资格证书正在办理续期手续。

10、其他相关医疗许可证

序号	登记号	企业名称	许可证名称	有效期	发证机关
1	云环辐证[02006]	昆明制药医院	辐射安全许可证	2017-9-7至2022-9-6	昆明市环境保护局
2	卫放证字（2015）第530112000038	昆明制药医院	放射诊疗许可证	2020-9-17起	昆明市西山区卫生健康局

注：截至本独立财务顾问报告签署日，昆明制药医院的辐射安全许可证（登记号：云环辐证[02006]）正在办理续期手续。

（八）安全生产和环保情况

报告期内，标的公司及其重要子公司在安全生产、环境保护、产品质量等方面不存在受到重大行政处罚的情况。

1、安全生产情况

标的公司按照《安全生产法》《云南省安全生产条例》及上级监管部门重点监管要求，组织制定了昆药集团安全生产规章制度、操作规程和生产安全事故应急救援预案，持续强化安全生产责任制度，控制安全生产事故风险。

标的公司定期组织集团内部安全生产教育和培训，如实记录年度安全生产教育和培训情况，组织开展《双重预防机制建设》实施危险源辨识和评估，督促落实各类危险源及风险点的安全管理措施，开展月度、季度、专项安全生产检查，摸清安全生产状况，及时排查生产安全事故隐患，提出改进安全生产管理的建议，督促落实安全生产整改及优化措施，不断改善安全生产环境，完善安全生产体系。

2022年7月24日，昆药集团马金铺植物药基地提取一车间精制区在生产时带式真空干燥机突然发生闪爆；事故造成一人死亡、两人受伤，经济损失约181.50万元（经济损失金额尚待相关机构进行核定）。

事故发生后，昆药集团高度重视，积极开展善后和伤者的救治工作，配合做好事故调查和生产区域隐患排查并消除事故隐患，聘请专家对现场设备进行了安全评估、对房屋安全进行了鉴定。2022年10月10日，昆明高新区企业综合服务部认为，昆药集团马金铺原料药分厂已完成整改，具备恢复生产条件，原则同意昆药集团马金铺原料药分厂恢复生产。

《生产安全事故报告和调查处理条例》规定：“一般事故，是指造成3人以下死亡，或者10人以下重伤，或者1000万元以下直接经济损失的事故”。结合本次伤亡及经济损失情况，该安全事故属于一般事故。截至本独立财务顾问报告签署日，上述安全生产事项结果及相关责任认定尚处于政府部门调查中。

综上所述，上述事故为一起一般责任安全事故，不属于重大安全事故，昆药集团已经完成整改，相关管理部门已经批复同意复工复产，本次事故不会对本次交易构成实质性障碍。

2、环境保护情况

标的公司注重工业生产对生态环境保护的影响，始终坚持贯彻落实《环境保护法》及环保相关法规政策，不断完善环保管理体系，提高员工环境保护意识，大力开展清洁生产，从生产源头控制，减少“三废”排放，辅以末端治理，按时完成年检，报告期内未发生“三废”超标排放的情况。

标的公司建设多座污水处理站，产生的废水经过高浓度污水处理站、低浓度污水处理站双重处理后再行排放。截至本独立财务顾问报告签署日，标的公司没有因为污水站运营以及相关排放受到相关监管部门处罚。

标的公司生产过程中会产生锅炉废气和车间工艺废气。锅炉废气经布袋除尘器除尘后外排，所排放废气均可达到GB1321-2014《锅炉大气污染物排放标准》表2规定的燃气锅炉大气污染物排放限值要求。车间工艺废气通过车间排风系统风机抽排、高效过滤器除尘、冷凝器冷凝回收等方式进行处理，各项指

标均符合《大气污染物综合排放标准》（GB 16297-1996）标准。

标的公司生产过程中产生的危险废物包括废药品、废原料、矿物油、沾染物、化学试剂、活性炭、树脂、实验废液等。为加强危险废物的监督管理，标的公司已制定了《昆药集团股份有限公司危险废物污染环境防治办法》，定期委托具有危险废物处置资质单位对其进行处置。

（九）本次交易涉及的立项、环保、行业准入、用地、规划、施工建设等有关报批事项

昆药集团及下属子公司昆中药、血塞通药业在报告期内部分产品线存在超过相关生产线备案产能或环评批复产能生产的情况，其中血塞通药业滴丸生产线正在推进补充扩产环评批复程序，具体情况参见本独立财务顾问报告“第四章 标的资产基本情况/六、标的公司主营业务情况/（五）主要产品生产销售情况/2、主要生产主体的产能、产能利用率情况”。

本次交易为华润三九收购标的公司 28% 股权，不涉及立项、环保、行业准入、用地、规划、施工建设等有关报批事项。

（十）主要产品及服务的质量控制情况

截至本独立财务顾问报告签署日，标的公司已经按照《药品经营质量管理规范》等法律、法规的要求，建立了严格的药品质量管理体系，制定了相关管理制度。标的公司的质量管理体系运行情况良好。

标的公司建立了独立、完善的质量体系，设有 QA、QC 部门分管质量保证、质量检验工作，质量管理的范围涵盖药品研发、技术转移、商业化生产和产品终止整个生命周期。标的公司运用知识管理和质量风险管理等质量管理实施推进工具，为有关产品质量的决策提供科学的方法，推动整个产品生命周期内质量管理目标的实现。

2021 年 9 月，标的公司控股子公司保山民心涉嫌未从药品上市许可持有人或者具有药品生产、经营资格的企业购进并销售假药“骨碎补”，被云南省药品监督管理局责令停业整顿。出现上述事项后，标的公司持续加强对中药饮片的

规范管理、合规经营，在昆药集团医药商业有限公司（以下简称昆药商业）及其 13 家下属子公司范围内采取以下质量控制措施：

1、持续加强进货渠道管控，严格管理标的公司子公司供应商。标的公司成立审计小组对昆药商业及其下属子公司的所有中药饮片供应商进行筛选，通过筛选结果进行现场审计，确定出 12 家合格供应商并每年对其进行现场审计，及时调整合格供应商目录。标的公司各子公司原则上从昆药商业提供的中药饮片合格供应商进行采购，如需增加供应商的，要求标的公司各子公司对新增供应商进行审计，报昆药商业质量管理部备案后，方可开展业务；

2、加强内部质量管理，细化落实各项生产要求。标的公司要求各子公司修订质量管理体系文件，细化中药饮片的具体验收标准及操作流程，同时增加了《中药饮片彩色图谱》，用于验收人员在验收中药饮片时进行比对，要求检验报告书、标签应与备案一致，检验报告书里的“性状”必须详细描述；

3、规范销售从业人员管理，严格制定标的公司销售流程。标的公司要求各子公司加强对供应商销售人员的身份核实，对供应商开具的增值税发票及所附的《应税劳务清单》在“国家税务总局全国增值税发票查验平台”中进行核实，确保金额、明细一致；

4、定期和不定期对各子公司进行现场检查、指导及培训；

5、标的公司及其下属子公司将严格按照《药品管理法》和《药品经营质量管理规范》开展经营活动，对高风险品种进行动态管理并至少每年度开展一次专项检查，避免此类事件再次发生。

（十一）标的公司研发及核心技术人员情况

1、研发概况

昆药集团主要产品均为大批量量产产品。昆药集团坚持研发创新驱动战略，持续将优势资源向心脑血管、骨科、肾科、风湿免疫科等优势专科治疗领域聚焦，打造“小全面+差异化”研发产品管线，夯实公司在优势专科治疗领域的核心

竞争力。目前标的公司战略主要聚焦于创新药、仿制药及一致性评价和现有产品二次开发等方向。

昆药集团采用“自主研发+合作研发+投资并购+引进代理（license in）”多种模式结合的研发模式，其中 KYAH01-2016-079 项目、KYAS01-2018-113 项目采取前期合作研发模式。截至 2022 年 4 月 30 日，昆药集团研发机构设置如下：



昆药集团深度布局药物研发，一方面已与云南大学、北京大学、国家中药制剂工程技术研究中心、上海药物所等高校及研究所达成深度合作；另一方面通过持续引入具有丰富研发经验的高端研发人才，配置国际先进研发设备设施，为标的公司长期产品管线蓄力。

目前标的公司已建立了一支拥有较高影响力的高水平药物研发带头人团队，为创新药物的研发提供源源不竭的人才动力。研发布局上，标的公司已形成昆明、北京、上海的研发格局：上海研发中心以创新药、高端仿制药研发及引进为核心；昆明研究院以云南丰富植物资源为基础，进行植物药创新研发和现有产品二次开发，搭建技术转移及中试基地；北京研发中心开展临床研究，加速产品注册。另外，昆药集团通过投资并购、国际合作研发、产品引进等渠道布局短中期产品，打造“小全面”、“差异化”特色专科产品管线，持续为公司发展提供研发创新驱动力。

2、核心技术人员

刘军锋，男，1976 年出生，博士学历，正高级工程师，曾任山东绿叶制药股份有限公司研发中心办公室主任、天然药物实验室副主任，山东靶点药物研究有限公司常务副总经理，神威药业集团有限公司药物研究院院长，健民药业集团股份有限公司副总裁。2017 年加入昆药集团工作，现任昆药集团副总裁。

金雪锋，男，1978 年出生，博士学历，曾就职于南京易川药物研究所制剂

部、江苏恒瑞医药股份有限公司仿制药研究所、江苏奥赛康医药股份有限公司靶向药物研究所、丽珠医药集团化学药物研究所、南京海京康医药科技有限公司研发中心。2019年加入昆药集团工作，现就职于小分子仿制药部。

肖努，男，1976年出生，博士学历，曾就职于艾斯特（成都）医药技术有限公司研发部、阿特维斯（佛山）制药有限公司新业务发展部、宁波朗生医药有限公司业务发展部、泰凌（中国）投资有限公司业务发展部。2019年加入昆药集团工作，现就职于研发BD部。

沈霞，女，1978年出生，博士学历，曾就职于浙江医药股份有限公司创新生物分公司分析开发部、浙江华海药业股份有限公司制剂质量研究部。2020年加入昆药集团工作，现就职于昆明研究院。

（十二）境外及港澳台资产及经营情况

截至本独立财务顾问报告签署日，标的公司设立了8个境外主体及1个香港主体，主要位于非洲、美国等国家或地区，其基本情况如下。

公司名称	注册国家	主营业务
北京华方科泰肯尼亚公司 (HOLLEY-COTEC COMPANY (EAST AFRICA) Co., LTD)	肯尼亚	青蒿素抗疟药、品牌仿制药、医疗器械在肯尼亚的销售
华立药业坦桑尼亚公司 (HOLLEY PHARM TANZANIA LTD)	坦桑尼亚	青蒿素抗疟药、品牌仿制药、医疗器械在坦桑尼亚的销售
北京华方科泰乌干达公司 (SUPER PHARMACEUTICALS LIMITED)	乌干达	青蒿素抗疟药、品牌仿制药、医疗器械在乌干达的销售
北京华方科泰尼日利亚公司 (HOLLEY-COTEC PHARMACEUTICALS (NIGERIA) LIMITED)	尼日利亚	青蒿素抗疟药、品牌仿制药、医疗器械在尼日利亚的销售
昆药科泰医疗公司 (KPC COTEC MEDICAL COMPANY LIMITED)	乌干达	门诊、急诊、药房、实验室、中医针灸推拿、医疗技术人员培训、远程医疗等
昆明制药努库斯植物技术有限公司 (KPC NUKUS HERBAL TECHNOLOGY)	乌兹别克斯坦	甘草酸生产
KBN 国际有限公司 (KBN INTERNATIONAL CORP)	美国	持股平台
康威尔医药技术有限公司	美国	医药研发

公司名称	注册国家	主营业务
(KONVOY PHARMACEUTICAL TECHNOLOGY CORP)		
世通商贸有限公司	香港	项目投资,企业形象设计等

1、主要业务区域分布

报告期内，标的公司境内、境外及港澳台销售情况占比情况如下：

单位：万元

项目	2022年1-4月		2021年度		2020年度	
	收入	占比	收入	占比	收入	占比
境内	277,015.52	98.69%	810,591.91	98.21%	757,280.66	98.13%
境外及港澳台	3,675.78	1.31%	14,761.34	1.79%	14,428.03	1.87%
合计	280,691.29	100.00%	825,353.25	100.00%	771,708.69	100.00%

注：境外及港澳台收入不包括援外收入。

2、境外及港澳台主体生产经营情况

标的公司的境外业务包括境外生产、销售、研发。境外销售主要在华方科泰及其下属子公司进行，华方科泰是一家集青蒿素及其衍生物的研发、提取、生产和销售于一体的生产企业，其已在非洲和东南亚等多个国家建立了销售网点，并在浙江、重庆、湘西及境外设立了生产、研发基地。标的公司主营的“科泰新”、“科泰复”系列青蒿素类抗疟药品，“武陵山”青蒿素系列原料在国际抗疟疾药领域建立了良好的品牌基础，“科泰复”于2009年被推荐进入WHO的用药指导目录。

七、标的公司主要资产及负债情况

（一）主要资产及权属情况

根据安永会计师事务所出具的安永华明（2022）审字第60463731_H56号《审计报告》，截至2022年4月30日，昆药集团资产构成情况如下：

单位：万元

项目	2022年4月30日	
	金额	比例
流动资产：		
货币资金	70,326.34	7.79%
交易性金融资产	59,100.00	6.54%
应收票据	9,778.34	1.08%
应收账款	247,140.85	27.37%
应收款项融资	5,811.73	0.64%
预付款项	19,685.54	2.18%
其他应收款	19,019.55	2.11%
存货	194,026.58	21.48%
其他流动资产	3,191.45	0.35%
流动资产合计	628,080.38	69.55%
非流动资产：		
长期股权资产	3,088.79	0.34%
其他权益工具投资	7,745.04	0.86%
其他非流动金融资产	24,828.02	2.75%
投资性房地产	1,969.01	0.22%
固定资产	120,292.75	13.32%
在建工程	5,068.07	0.56%
使用权资产	8,536.16	0.95%
无形资产	40,281.72	4.46%
开发支出	16,176.52	1.79%
商誉	9,172.75	1.02%
长期待摊费用	7,097.18	0.79%
递延所得税资产	21,979.73	2.43%
其他非流动资产	8,803.54	0.97%
非流动资产合计	275,039.29	30.45%
资产合计	903,119.67	100.00%

截至2022年4月30日，标的公司资产总额为903,119.67万元。流动资产占资产总额的比例为69.55%，主要由应收账款、存货、货币资金、交易性金融资产构成；非流动资产占资产总额的比例为30.45%，主要系固定资产。

1、固定资产

标的公司及其子公司主要固定资产为房屋及建筑物与机器设备。截至 2022 年 4 月 30 日，标的公司固定资产账面价值合计为 120,292.75 万元。具体类别情况如下：

单位：万元

项目	账面原值	累计折旧	减值准备	账面价值	成新率
房屋及建筑物	111,702.93	33,737.74	209.81	77,755.37	69.61%
机器设备	88,594.28	49,474.03	732.79	38,387.46	43.33%
运输工具	3,474.85	2,589.83	0.00	885.02	25.47%
电子及办公设备	7,403.43	4,138.53	0.00	3,264.90	44.10%
固定资产合计	211,175.48	89,940.13	942.60	120,292.75	56.96%

注：成新率=账面价值/账面原值×100%，下同。

2、房屋所有权情况

截至本独立财务顾问报告签署日，标的公司拥有的房屋所有权情况如下：

序号	房产权证号	房屋所有权人	房屋坐落	建筑面积 (m ²)	他项权利
1	大理市房权证下关字第 20070900 号	昆药集团	大理市下关人民北路 73 号	2,178.30	无
2	昆明市房权证字第 200630918 号	昆药集团	昆明市高新区 M1-5 地块	11,555.51	无
3	昆明市房权证字第 9906387 号	昆药集团	西郊七公里	3,683	无
4	昆明市房权证字第 9906388 号	昆药集团	西郊七公里	757	无
5	昆明市房权证字第 9906389 号	昆药集团	西郊七公里	1,872	无
6	昆明市房权证字第 9906390 号	昆药集团	西郊七公里	3,211	无
7	昆明市房权证字第 9906391 号	昆药集团	西郊七公里	3,679	无

序号	房产权证号	房屋所有人	房屋坐落	建筑面积 (m ²)	他项权利
8	昆明市房权证字第 9906392 号	昆药集团	西郊七公里	4,296.21	无
9	昆明市房权证字第 9906393 号	昆药集团	西郊七公里	3,975	无
10	昆明市房权证字第 9906394 号	昆药集团	西郊七公里	3,724.46	无
11	昆明市房权证字第 9906395 号	昆药集团	西郊七公里	2,132	无
12	昆明市房权证字第 9906396 号	昆药集团	西郊七公里	1,918	无
13	昆明市房权证字第 9906397 号	昆药集团	西郊七公里	2,207.40	无
14	昆明市房权证字第 9906398 号	昆药集团	西郊七公里	3,000.85	无
15	昆明市房权证字第 9906399 号	昆药集团	西郊七公里	13,714.62	无
16	昆明市房权证字第 9906400 号	昆药集团	西郊七公里	710.77	无
17	昆明市房权证字第 9906401 号	昆药集团	西郊七公里	207	无
18	云（2021）呈贡区不动产权第 0288153 号	昆药集团	昆明高新区马金铺街道办事处昆药生物医药科技园天然植物原料药创新基地项目（一期）1 层动力中心	共有宗地面积 40,561.53/房屋建筑面积 923.31	无
19	云（2021）呈贡区不动产权第 0288154 号	昆药集团	昆明高新区马金铺街道办事处昆药生物医药科技园天然	共有宗地面积 40,561.53/房屋建筑面积 158.41	无

序号	房产权证号	房屋所有人	房屋坐落	建筑面积 (m ²)	他项权利
			植物原料药创新基地项目（一期）1层污水处理站		
20	云（2021）呈贡区不动产权第 0288155 号	昆药集团	昆明高新区马金铺街道办事处昆药生物医药科技园天然植物原料药创新基地项目（一期）1层门房二	共有宗地面积 40,561.53/房屋建筑面积 22.56	无
21	云（2021）呈贡区不动产权第 0288156 号	昆药集团	昆明高新区马金铺街道办事处昆药生物医药科技园天然植物原料药创新基地项目（一期）1层垃圾站	共有宗地面积 40,561.53/房屋建筑面积 135.96	无
22	云（2021）呈贡区不动产权第 0288157 号	昆药集团	昆明高新区马金铺街道办事处昆药生物医药科技园天然植物原料药创新基地项目（一期）1-5层前处理车间	共有宗地面积 40,561.53/房屋建筑面积 9,135.28	无
23	云（2021）呈贡区不动产权第 0288158 号	昆药集团	昆明高新区马金铺街道办事处昆药生物医药科技园天然植物原料药创新基	共有宗地面积 40,561.53/房屋建筑面积 217.26	无

序号	房产权证号	房屋所有权人	房屋坐落	建筑面积 (m ²)	他项权利
			地项目（一期）1层罐区		
24	云（2021）呈贡区不动产权第0288159号	昆药集团	昆明高新区马金铺街道办事处昆药生物医药科技园天然植物原料药创新基地项目（一期）1-4层提取车间一	共有宗地面积40,561.53/房屋建筑面积7,764.82	无
25	云（2021）呈贡区不动产权第0288160号	昆药集团	昆明高新区马金铺街道办事处昆药生物医药科技园天然植物原料药创新基地项目（一期）1层危险品库	共有宗地面积40,561.53/房屋建筑面积360.00	无
26	云（2021）呈贡区不动产权第0288161号	昆药集团	昆明高新区马金铺街道办事处昆药生物医药科技园天然植物原料药创新基地项目（一期）1-3层提取车间二	共有宗地面积40,561.53/房屋建筑面积4,519.22	无
27	云（2021）呈贡区不动产权第0288162号	昆药集团	昆明高新区马金铺街道办事处昆药生物医药科技园天然植物原料药创新基地项目	共有宗地面积40,561.53/房屋建筑面积116.58	无

序号	房产权证号	房屋所有人	房屋坐落	建筑面积 (m ²)	他项权利
			(一期) 1 层门房一		
28	昆明市房权证 1998 字第 00004 号	昆中药	呈贡县牛 头山	975.08	无
29	昆明市房权证 1998 字第 00007 号	昆中药	呈贡县牛 头山	2,575.63	无
30	昆明市房权证 1998 字第 00010 号	昆中药	呈贡县牛 头山	536.25	无
31	昆明市房权证 1998 字第 00013 号	昆中药	呈贡县牛 头山	2,077.69	无
32	昆明市房权证 1998 字第 00014 号	昆中药	呈贡县牛 头山	1,265.58	无
33	昆明市房权证 1998 字第 00029 号	昆中药	呈贡县牛 头山	562.11	无
34	昆明市房权证 1998 字第 00030 号	昆中药	呈贡县牛 头山	336.66	无
35	昆明市房权证 官字第 200311223 号	昆中药	昆明市金 星小区金 利园 902 幢 1 单元 302 号	92.96	无
36	昆明市房权证 字第 200134357 号	昆中药	南坝路 226 号	2,762.12	无
37	昆明市房权证 字第 200523204 号	昆中药	南坝路 226 号	15,590.78	无
38	昆明市房权证 字第 200526910 号	昆中药	官渡区南 坝	585.15	无
39	昆明市房权证 字第 200526911 号	昆中药	官渡区南 坝	4,913.20	无
40	云(2020)呈 贡区不动产权 第 0623014 号	昆中药	昆明市高 新区马金 铺街道办 事处照塘 街 82 号中 药现代化 提产扩能	249.53	无

序号	房产权证号	房屋所有人	房屋坐落	建筑面积 (m ²)	他项权利
			建设项目（一期）2-3层综合仓库一架空连廊二		
41	云（2020）呈贡区不动产权第0623015号	昆中药	昆明市高新区马金铺街道办事处照塘街82号中药现代化提产扩能建设项目（一期）1-6层综合仓库一	12,605.33	无
42	云（2020）呈贡区不动产权第0623016号	昆中药	昆明市高新区马金铺街道办事处照塘街82号中药现代化提产扩能建设项目（一期）-1层地下泵房	163.44	无
43	云（2020）呈贡区不动产权第0623017号	昆中药	昆明市高新区马金铺街道办事处照塘街82号中药现代化提产扩能建设项目（一期）1层动力中心	1,479.99	无
44	云（2020）呈贡区不动产权第0623018号	昆中药	昆明市高新区马金铺街道办事处照塘街82号中药现代化提产扩能建设项目（一期）1层垃圾站	156.16	无

序号	房产权证号	房屋所有人	房屋坐落	建筑面积 (m ²)	他项权利
45	云（2020）呈贡区不动产权第0623019号	昆中药	昆明市高新区马金铺街道办事处照塘街82号中药现代化提产扩能建设项目（一期）1-5层综合楼	5,613.90	无
46	云（2020）呈贡区不动产权第0623020号	昆中药	昆明市高新区马金铺街道办事处照塘街82号中药现代化提产扩能建设项目（一期）提取车间2层架空连廊四	122.63	无
47	云（2020）呈贡区不动产权第0623021号	昆中药	昆明市高新区马金铺街道办事处照塘街82号中药现代化提产扩能建设项目（一期）1-4层提取车间	8,306.58	无
48	云（2020）呈贡区不动产权第0623022号	昆中药	昆明市高新区马金铺街道办事处照塘街82号中药现代化提产扩能建设项目（一期）-1层地下车库	1,145.04	无
49	云（2020）呈贡区不动产权第0623023号	昆中药	昆明市高新区马金铺街道办事处照塘	116.9	无

序号	房产权证号	房屋所有权人	房屋坐落	建筑面积 (m ²)	他项权利
			街 82 号中药现代化提产扩能建设项目（一期）2 层综合车间架空连廊三		
50	云（2020）呈贡区不动产权第 0623024 号	昆中药	昆明市高新区马金铺街道办事处照塘街 82 号中药现代化提产扩能建设项目（一期）1-4 层综合车间	43,683.38	无
51	云（2020）呈贡区不动产权第 0623025 号	昆中药	昆明市高新区马金铺街道办事处照塘街 82 号中药现代化提产扩能建设项目（一期）1 层污水处理站	301.81	无
52	云（2020）呈贡区不动产权第 0623026 号	昆中药	昆明市高新区马金铺街道办事处照塘街 82 号中药现代化提产扩能建设项目（一期）2 层办公质检楼架空连廊一	256.12	无
53	云（2020）呈贡区不动产权第 0623027 号	昆中药	昆明市高新区马金铺街道办事处照塘街 82 号中药现代化	6,314.28	无

序号	房产权证号	房屋所有人	房屋坐落	建筑面积 (m ²)	他项权利
			提产扩能 建设项目 (一期) 1- 6层办公质 检楼		
54	云(2020)呈 贡区不动产权 第0785932号	昆中药	昆明市高 新区马金 铺街道办 事处照塘 街419号中 药现代化 提产扩能 建设项目 (二期 一) 1幢 1- 5层(综合 仓库三)	29,806.72	无
55	房权证西房管 字第(2000) 3465号	贝克诺顿	白马小区 东区5幢3 单元301号	79.32	无
56	昆明市房权证 西房管字第 200200352号	贝克诺顿	白马小区 东区25幢 1单元602 号	98.48	无
57	昆明市房权证 西房管字第 200209809号	贝克诺顿	昆明市西 郊七公里	9,484.62	无
58	浙(2016)嘉 开不动产权第 0007313号	贝克诺顿 (浙江)	嘉兴市经 济开发区 云海路340 号1幢2幢 3幢	土地使用面积 10,688.7/房屋建 筑面积 9,103.83	无
59	浙(2016)嘉 开不动产权第 0007327号*	贝克诺顿 (浙江)	嘉兴市云 海路340号 4幢	土地使用面积 16,790/房屋建 筑面积 4,699.14	抵押
60	浙(2016)嘉 开不动产权第 0007631号	贝克诺顿 (浙江)	嘉兴市经 济开发区 云海路340 号5幢	土地使用面积 2,422.5/房屋建 筑面积 602.7	无
61	富宁县房权证 新华字第 00019970号	血塞通药 业	富宁县金 药路69号	92	无
62	富宁县房权证 新华字第 00019974号	血塞通药 业	富宁县金 药路69号	92	无
63	富宁县房权证 新华字第 00019976号	血塞通药 业	富宁县金 药路69号	92	无

序号	房产权证号	房屋所有人	房屋坐落	建筑面积 (m ²)	他项权利
64	昆明市房权证字第 201248505 号	血塞通药业	佻家湾 348 号盛达花园 4 栋 1 单元 202 室	136.01	无
65	昆明市房权证字第 201248506 号	血塞通药业	佻家湾 348 号盛达花园 4 栋 1 层 1-2-13 号车库	23.77	无
66	云（2018）富宁县不动产权第 0001341 号*	血塞通药业	富宁县金药路 69 号	独有宗地面积 20,312.91/房屋建筑面积 8,295.54	无
67	云（2018）富宁县不动产权第 0001342 号	血塞通药业	富宁县金药路 69 号	独有宗地面积 1,119.19/房屋建筑面积 1,804.41	无
68	富宁县 2017 第 00006572 号	富宁金泰得	金虎商贸中心	248.17	无
69	云（2017）富宁县不动产权第 0000335 号	富宁金泰得	富宁县剥隘镇那律村	共有宗地面积 17,716.10/房屋建筑面积 110.16	无
70	云（2017）富宁县不动产权第 0000336 号	富宁金泰得	富宁县剥隘镇那律村	共有宗地面积 17,716.10/房屋建筑面积 1,253.20	无
71	云（2017）富宁县不动产权第 0000337 号	富宁金泰得	富宁县剥隘镇那律村	共有宗地面积 17,716.10/房屋建筑面积 543.61	无
72	云（2017）富宁县不动产权第 0000338 号	富宁金泰得	富宁县剥隘镇那律村	共有宗地面积 17,716.10/房屋建筑面积 42.56	无
73	云（2017）富宁县不动产权第 0000339 号	富宁金泰得	富宁县剥隘镇那律村	共有宗地面积 17,716.10/房屋建筑面积 897.25	无
74	房权证景〈公〉字第 00006223 号	版纳药业	景洪市嘎兰中路 24 号〈商贸旅游步行街〉	37.95	无
75	房权证景〈公〉字第 00006224 号	版纳药业	景洪市嘎兰中路 24 号〈商贸旅游步行街〉	37.95	无

序号	房产权证号	房屋所有人	房屋坐落	建筑面积 (m ²)	他项权利
76	房权证景〈公〉字第 00006225 号	版纳药业	景洪市嘎兰中路 24 号〈商贸旅游步行街〉	33.78	无
77	景房权证景字第 00038769 号	版纳药业	景洪市江北路 4 号〈江北农垦分局医院东北侧〉	4,607.64	无
78	景房权证景字第 00098554 号	版纳药业	景洪市澜沧江路 39 号	155.19	无
79	景房权证景字第 00098555 号	版纳药业	景洪市澜沧江路 39 号	46.42	无
80	景房权证景字第 00098556 号	版纳药业	景洪市澜沧江路 39 号	113.13	无
81	景房权证景字第 00132352 号	版纳药业	景洪市澜沧江路 39 号 1 幢	718.21	无
82	景房权证景字第 00132353 号	版纳药业	景洪市澜沧江路 39 号〈江北农垦分局医院东北侧〉 1 幢	537.14	无
83	云（2020）景洪市不动产权证第 0020422	版纳药业	景洪市宣慰大道 2 号告庄西双景景法寨 1 幢 201 号	共有宗地面积 242,352.34/房屋建筑面积 1,674.50	无
84	昆明市房权证字第 200714267 号	生活服务公司	昆明西郊七公里	3,534.00	无
85	昆明市房权证字第 200714269 号	生活服务公司	春苑小区春华里 6 号 201 室	60.6	无
86	昆明市房权证字第 200714272 号	生活服务公司	西郊七公里	907.47	无
87	昆明市房权证字第 200714273 号	生活服务公司	西郊七公里	2,440	无

序号	房产权证号	房屋所有人	房屋坐落	建筑面积 (m ²)	他项权利
88	昆明市房权证字第 200714379 号*	生活服务公司	西郊七公里	1,676.47	无
89	昆明市房权证字第 201482986 号	生活服务公司	昆明西郊七公里 24 幢 1-2 层	1,288.39	无
90	云（2017）五华区不动产权第 0074489 号	生活服务公司	西郊七公里昆明制药厂集资建房付 2 幢 1 单元 1 层 101 号	93.65	无
91	云（2017）五华区不动产权第 0074489 号	生活服务公司	西郊七公里昆明制药厂集资建房付 2 幢 1 单元 4 层 402 号	93.65	无
92	云（2017）五华区不动产权第 0074489 号	生活服务公司	西郊七公里昆明制药厂集资建房付 4 幢 1 单元 5 层 502 号	93.49	无
93	渝（2018）酉阳县不动产权第 000457421 号*	武陵山制药	酉阳县板溪轻工业园金园大道南路 108 号 2 幢	共有宗地面积 167,274/房屋建筑面积 2,203.32	抵押
94	渝（2018）酉阳县不动产权第 000457642 号*	武陵山制药	酉阳县板溪轻工业园金园大道南路 108 号 3 幢	共有宗地面积 167,274/房屋建筑面积 7,446.75	抵押
95	渝（2018）酉阳县不动产权第 000457848 号*	武陵山制药	酉阳县板溪轻工业园金园大道南路 108 号 4 幢	共有宗地面积 167,274/房屋建筑面积 2,179.24	抵押
96	渝（2018）酉阳县不动产权第 000458091 号*	武陵山制药	酉阳县板溪轻工业园金园大道南路 108 号 5 幢	共有宗地面积 167,274/房屋建筑面积 4,472.7	抵押
97	渝（2018）酉阳县不动产权第 000461101 号*	武陵山制药	酉阳县板溪轻工业园金园大	共有宗地面积 167,274/房屋建筑面积 2,761.62	抵押

序号	房产权证号	房屋所有人	房屋坐落	建筑面积 (m ²)	他项权利
			道南路 108 号 6 幢		
98	渝（2018）酉阳县不动产权第 000461146 号*	武陵山制药	酉阳县板溪轻工业园金园大道南路 108 号 7 幢	共有宗地面积 167,274/房屋建筑面积 2,535.12	抵押
99	渝（2018）酉阳县不动产权第 000461214 号*	武陵山制药	酉阳县板溪轻工业园金园大道南路 108 号 8 幢	共有宗地面积 167,274/房屋建筑面积 2,491.56	抵押
100	渝（2018）酉阳县不动产权第 000461252 号*	武陵山制药	酉阳县板溪轻工业园金园大道南路 108 号 9 幢	共有宗地面积 167,274/房屋建筑面积 609.4	抵押
101	渝（2018）酉阳县不动产权第 000461327 号*	武陵山制药	酉阳县板溪轻工业园金园大道南路 108 号 10 幢	共有宗地面积 167,274/房屋建筑面积 1,014.72	抵押
102	渝（2018）酉阳县不动产权第 000461414 号*	武陵山制药	酉阳县板溪轻工业园金园大道南路 108 号 11 幢	共有宗地面积 167,274/房屋建筑面积 4,59.04	抵押
103	渝（2018）酉阳县不动产权第 000461591 号*	武陵山制药	酉阳县板溪轻工业园金园大道南路 108 号 13 幢	共有宗地面积 167,274/房屋建筑面积 2,676.8	抵押
104	渝（2018）酉阳县不动产权第 000461726 号*	武陵山制药	酉阳县板溪轻工业园金园大道南路 108 号 14 幢	共有宗地面积 167,274/房屋建筑面积 567	抵押
105	渝（2018）酉阳县不动产权第 000461779 号*	武陵山制药	酉阳县板溪轻工业园金园大道南路 108 号 7 幢	共有宗地面积 167,274/房屋建筑面积 2,070.64	抵押
106	渝（2018）酉阳县不动产权第 000499244 号*	武陵山制药	酉阳县板溪轻工业园金园大道南路 108 号 1 幢	共有宗地面积 167,274/房屋建筑面积 7,311.72	抵押

序号	房产权证号	房屋所有人	房屋坐落	建筑面积 (m ²)	他项权利
107	渝（2018）酉阳县不动产权第000502681号	武陵山制药	酉阳县板溪轻工业园金园大道南路108号12幢	共有宗地面积167,274/房屋建筑面积76.84	无
108	渝（2021）酉阳县不动产权第000105316号	武陵山制药	酉阳土家族苗族自治县板溪轻工业园金园大道南路108号16幢	705.28	无
109	渝（2021）酉阳县不动产权第000106291号	武陵山制药	酉阳土家族苗族自治县板溪轻工业园金园大道南路108号17幢	118.59	无
110	渝（2021）酉阳县不动产权第000107191号	武陵山制药	酉阳土家族苗族自治县板溪轻工业园金园大道南路108号20幢	49.72	无
111	渝（2021）酉阳县不动产权第000107315号	武陵山制药	酉阳土家族苗族自治县板溪轻工业园金园大道南路108号18幢	77.12	无
112	渝（2021）酉阳县不动产权第000167063号	武陵山制药	酉阳土家族苗族自治县板溪轻工业园金园大道南路108号19幢	78.92	无
113	赣（2020）袁州区不动产权0000645号	江西良生	宜春市袁州区湖东路90号1栋1~2层101室、宜春市袁州区湖东路	2,863.81	无

序号	房产权证号	房屋所有权人	房屋坐落	建筑面积 (m ²)	他项权利
			90号2栋1层101室		

注1：1995年12月，昆明制药厂在改制过程中将部分资产出资投入昆药集团、部分资产划入生活服务公司，因此昆药集团名下房证书号为昆明市房权证字第9906387号至第9906401号的15处房产、贝克诺顿名下房证书号为昆明市房权证西房管字第200209809号的1处房产与其下属土地使用权相分离，该等土地使用权现办理在生活服务公司名下，权证号分别为：昆国用（99）字第00201号、昆国用（99）字第00202号、昆国用（2000）字第00316号、昆国用（2004）字第00128号、昆国用（2004）字第00129号、昆国用（2004）字第00130号和昆国用（2004）字第00127号。2012年11月16日，昆药集团完成对生活服务公司收购后，上述相关房产与土地已均为昆药集团所控制。

注2：房权证号为云（2018）富宁县不动产权第0001341号的房产已抵押给中国建设银行股份有限公司富宁支行，被担保债权数额2,000万元，抵押期限：2021年8月18日至2022年8月17日；房权证号为渝（2018）酉阳县不动产权第000457421号不动产及其他相关不动产已抵押给重庆农村商业银行股份有限公司酉阳支行，被担保主债权数额：12,049.56万元，债权确定时间：2021年8月23日至2024年8月22日；房权证号为浙（2016）嘉开不动产权第0007327号已抵押给中国工商银行股份有限公司嘉兴分行，被担保债权数额1,876.00万元，债务履行期限：2018年12月21日至2024年12月21日。

注3：昆中药提供的昆明市房权证1998字第00029号、昆明市房权证1998字第00007号、昆明市房权证1998字第00014号、昆明市房权证1998字第00013号中所载部分建筑已拆除，暂未换证。

3、土地使用权情况

截至本独立财务顾问报告签署日，标的公司拥有的土地使用权情况如下：

序号	土地使用证	土地所有权人	土地坐落	土地面积 (m ²)	用途	取得方式
1	昆国用（2007）第00863号	昆药集团	昆明高新区M1-5-3地块	14,240.21	工业用地	出让
2	云（2021）呈贡区不动产权第0245768号	昆药集团	昆明高新区马金铺街道办事处林塘社区	7,408.77	工业用地	出让
3	云（2021）呈贡区不动产权第0245769号	昆药集团	昆明高新区马金铺街道办事处林塘社区	18,576.34	工业用地	出让
4	大国用（2007）第03041号	昆药集团	大理市下关镇人民北路73号	2,674.55	仓储用地	出让
5	昆国用（2002）字第00433号	昆中药	昆明市南坝路	2,738.80	工业用地	出让
6	昆国用（2002）字第00434	昆中药	昆明市南坝路	23,107.00	工业用地	出让

序号	土地使用证	土地所有权人	土地坐落	土地面积 (m ²)	用途	取得方式
7	呈国用 (2003) 字第 513 号	昆中药	呈贡县斗南镇下可乐牛头山	12,955.30	工业用地	出让
8	呈国用 (2003) 字第 514 号	昆中药	呈贡县斗南镇下可乐牛头山	33,407.50	工业用地	出让
9	云 (2020) 呈贡区不动产权第 0611264 号	昆中药	昆明高新区马金铺街道办事处照塘街 82 号	20,790.05	工业用地	出让
10	云 (2020) 呈贡区不动产权第 0611266 号	昆中药	昆明高新区马金铺街道办事处照塘街 82 号	11,289.02	工业用地	出让
11	云 (2018) 富宁县不动产权第 0001343 号	血塞通药业	富宁县新华镇金药路 69 号	769.64	工业	出让
12	景国用 (2005) 第 1299 号	版纳药业	景洪市北路至嘎兰中路 (中段)	5.49	住宅	出让
13	景国用 (2005) 第 1300 号	版纳药业	景洪市北路至嘎兰中路 (中段)	5.49	住宅	出让
14	景国用 (2005) 第 1302 号	版纳药业	景洪市北路至嘎兰中路 (中段)	5.89	住宅	出让
15	景国用 (2008) 第 0226 号	版纳药业	景洪市江北路 4 号 (江北农垦医院东北侧)	9,959.70	工业用地	出让
16	西国用 (2002) 字第 001 号	版纳药业	景洪江北路 4 号	320	综合	出让
17	富国用 (2005) 字第 0104 号	富宁金泰得	富宁县城南金虎商贸中心	82.43	商住	出让
18	云 (2017) 富宁县不动产权第 0000334 号	富宁金泰得	富宁县剥隘镇商贸街	953.23	住宿餐饮用地	出让
19	西国用 (2004) 第 0803639 号	贝克诺顿	白马小区	13.22	住宅	划拨
20	西国用 (2004) 第 0804116 号	贝克诺顿	白马小区	16.41	住宅	划拨
21	昆国用 (99) 字第 00199 号	生活服务公司	西山区西郊七公里	3,102.68	工业用地	出让

序号	土地使用证	土地所有权人	土地坐落	土地面积 (m ²)	用途	取得方式
22	昆国用(99)字第00201号	生活服务公司	西山区西郊七公里	1,179.37	工业用地	出让
23	昆国用(99)字第00202号	生活服务公司	西山区西郊七公里	301.47	工业用地	出让
24	昆国用(2000)字第00316号	生活服务公司	昆明市西山区西郊七公里	1,520.57	科教用地	划拨
25	昆国用(2004)字第00127号	生活服务公司	昆明西郊七公里	4,569.80	工业用地	出让
26	昆国用(2004)字第00128号	生活服务公司	昆明西郊七公里	13,067.13	工业用地	出让
27	昆国用(2004)字第00129号	生活服务公司	昆明西郊七公里	10,951.68	工业用地	出让
28	昆国用(2004)字第00130号	生活服务公司	昆明西郊七公里	86,918.97	工业用地	出让
29	昆明五华国用(2006)第0200290号	生活服务公司	昆明市西郊七公里	47,772.65	工业用地	划拨

(1) 部分土地证照不齐

截至 2022 年 4 月 30 日，标的公司存在部分土地证照不齐的情况，具体如下：

项目	面积 (m ²)	账面价 (净) 值 (万元)	未办妥产权证书的原因
针剂分厂冻干二车间厂房	8,587.72	4,540.95	土地证不完整
其他金额较小资产	-	2,045.14	土地证不完整/简易房无产权

标的公司 1995 年股份制改制时，原昆明制药厂的土地资产没有注入到标的公司，影响了以上固定资产的产权证书办理。标的公司于 2012 年收购了云南昆药生活服务有限公司，现土地权属已在标的公司控制范围内。截至本独立财务顾问报告签署日，上述固定资产的产权证书尚未办妥。

上述资产未办妥产权证书系历史遗留问题，目前该等土地资产已在标的公司控制范围内，未影响标的公司的实际使用，不会对标的公司的日常生产经营

造成不利影响，不会损害上市公司利益。该事项不会对本次交易构成实质性障碍。

（2）昆明高新技术开发区M1-5-1地块权属纠纷

2019年7月31日，云南南山企业公司向昆明市中级人民法院提起民事诉讼，请求判令昆药集团归还侵占云南南山企业公司坐落于昆明高新技术开发区 M1-5-1 号土地的使用权并赔偿云南南山企业公司由此造成的经济损失。该案经昆明市中级人民法院审理并于 2020 年 1 月 13 日作出裁定，驳回云南南山企业公司的起诉。云南南山企业公司与昆药集团均未上诉，本案一审裁定已生效。云南南山企业公司于 2020 年 2 月 3 日向昆明市政府和昆明市自然资源和规划局提交了《土地确权申请书》，请求确认登记在其名下的位于昆明市高新技术开发区科医路与海源中路交叉口旁昆国用（96）字第 00073 号土地 7150.228 平方米的权属，确定该块土地为其所有，昆药集团所持昆国用（2007）第 00863 号土地证应依法撤销。昆明市自然资源和规划局通过公司访谈、现场勘查及工作推进会等方式对事项进行调查，2020 年 2 月 10 日昆明市人民政府出具《关于高新区 M1-5-1 号宗地国有土地使用权权属争议案件的决定》，决定将争议的土地使用权确认给标的公司。

随后云南南山企业公司向云南省行政复议办提出行政复议，2021 年 11 月 26 日，云南省人民政府出具《行政复议决定书》（云政行复决字〔2021〕90 号），决定撤销昆明市人民政府《昆明市人民政府关于高新区 M1-5-1 号宗地国有土地使用权权属争议案件的决定》。

同时，云南南山企业公司向昆明市人民政府行政复议办公室以昆明市自然资源和规划局收回其位于昆明高新技术产业开发区的 M1-5-1 号地块土地使用权的行为违法为由提起行政复议。2022 年 6 月 27 日，昆明市人民政府出具《驳回行政复议申请决定书》，决定驳回申请人云南南山企业公司关于对昆明市自然资源和规划局收回其位于昆明高新技术产业开发区的 M1-5-1 号地块土地使用权的行为不服的行政复议申请。2022 年 7 月，云南南山企业公司就上述事项向昆明市中级人民法院提起行政诉讼，根据标的公司提供的传票，该案件将于 2022 年 11 月 30 日开庭。

昆药集团已与昆明市土地管理局签订《国有土地使用权出让合同》（昆土宗高（2000）合同字第 005 号），并已实际取得《国有土地使用权证》（昆国有（2007）第 00863 号），根据昆明市不动产中心出具的《昆明市不动产登记结果信息查询表》，昆药集团为上述争议地块的权利人。此外，2022 年 6 月 27 日，昆明市人民政府出具《驳回行政复议申请决定书》，决定驳回申请人云南南山企业公司关于对昆明市自然资源和规划局收回其位于昆明高新技术产业开发区的 M1-5-1 号地块土地使用权的行为不服的行政复议申请。

综上，该争议纠纷不会对标的公司的日常生产经营造成不利影响，昆药集团为上述争议地块的权利人，上述纠纷不会影响昆药集团对“M1-5-1 号地块”的使用，不会损害上市公司利益。不会构成本次重组的实质性障碍。

4、租赁房产情况

截至本独立财务顾问报告签署日，昆药集团租赁的房产情况如下：

序号	出租方	承租方	租赁期限	租赁房产位置	租赁用途	租赁房产面积 (m ²)
1	上海舜联置业有限公司	昆药集团	2020.08.01-2023.07.31	上海市普陀区江宁路 1158 号第 17 层 01C+02 部分单元	办公	274.55
2	云南滇中城市建设投资开发有限责任公司	昆药集团	2021.07.05-2022.07.04	云南滇中新区医疗器械产业园内 S1B 栋公寓内 210 号房间	宿舍	38.07
3	北京尚博地投资顾问有限公司	昆药集团	2019.05.20-2023.05.19	北京市朝阳区郎家园 6 号（3-3）8 幢 A 座 8F	办公	540
4	昆明邦山物流有限公司	昆中药	2019.01.01-2023.12.31	昆明市呈贡高新技术产业开发区宇培物流园（邦山仓库）一号 B 库	仓储	—
5	西双版纳远航商贸有限公司	版纳药业	2021.08.10-2022.08.10	景洪曼回索物流仓库	仓储	760
6	西双版纳远航商贸有限公司	版纳药业	2021.06.10-2022.06.10	景洪曼回索物流仓库	仓储	1,100.00

7	杨恺梯	贝克诺顿（浙江）	2021.08.01-2023.07.31	嘉兴市阳光西区 6 幢 308 室	宿舍	——
8	重庆市酉阳县光达电气有限责任公司	武陵山制药	2021.08.06-2022.08.06	-	宿舍	128.26
9	云南信亿物业服务集团有限公司	昆药商业	2020.09.01-2023.08.31	昆明高新新城马金铺片区高新技术产业基地高登街中国东盟保税贸易产业园一期项目 3 号加工厂房	仓储	18,769.35
10	文山振祥三七销售有限公司	文山昆商	2020.06.01-2030.05.31	云南省文山州三七工业产业园区登高片区	办公、仓储	2,300.00
11	海南指数科技有限公司	海南九如医疗科技有限公司	2019.10.01-2023.12.31	海南老城生态软件园 C54	办公	592.4
12	昭通市正佳粮油有限公司	昆药昭通	2019.11.01-2024.10.31	云南省昭通市昭阳区太平街道办事处石渣河社区三组	办公、仓储	2,453.00
13	云南通力物流集团有限公司	玉溪劲益	2021.09.01-2031.08.31	云南省玉溪市红塔区红塔工业园区观音山创业路 1 号通力物流园行政楼 212/213 室	办公	229
14	云南通力物流集团有限公司	玉溪劲益	2021.09.01-2031.08.31	云南省玉溪市红塔区红塔工业园区观音山创业路 1 号通力物流园 K3-401、K3-402	仓储	2,037.00
15	怒江清山实业有限公司	昆商怒江	2021.10.20-2027.10.19	泸水市六库镇穿城路 575 号 B 区	办公、仓储	1,702.00
16	云南红河彩印包装股份有限公司	红河佳宇	2018.08.01-2023.07.31	个旧市建设东路 9 号	办公、仓储	8,202.50
17	云南红河彩印包装股份有限公司	红河佳宇	2018.08.01-2023.07.31	个旧市建设东路 9 号	办公、仓储、宿舍	6,933.80
18	王芳	丽江医药	2022.01.01-2022.12.31	云南省丽江市古城区祥和路西段北侧白龙盛世小区西区二楼 201-206、215 房	办公	1,114.46
19	云南科实生态农业发展有限公司	楚雄虹成	2019.01.01-2030.01.01	楚雄市	办公、仓储	7,922.00

20	李光龙	楚雄虹成	2018.01.01-2023.12.31	楚雄市河前社区蒋家居民小组一层	药店	140
21	马宏国	楚雄虹成	2018.01.01-2023.12.31	楚雄市苍岭镇新大街13号	药店	100
22	夏金礼	楚雄虹成	2018.01.12-2023.12.31	楚雄市江鑫广场 8-105-106	药店	122.86
23	谭晓顺	楚雄虹成	2018.02.20-2024.02.19	楚雄市丰胜路 73-79号地 5 号商铺	药店	100
24	李方才	楚雄虹成	2018.03.01-2023.03.01	楚雄市东瓜镇丰胜路	药店	120
25	严家科	楚雄虹成	2022.01.01-2028.12.31	楚雄市开发区阳光丽景 14 幢 1 单元 101 室	药店	110.74
26	王超	楚雄虹成	2018.01.01-2023.12.31	楚雄市盛世舒苑天保商业街 2 栋 2-a-7 号铺面	药店	136
27	武菊芳	楚雄虹成	2018.01.01-2023.12.31	楚雄市盛世舒苑天保商业街 2 栋 2-a-8 号铺面	药店	130
28	孙星、丁道玉	楚雄虹成	2020.06.10-2025.06.09	楚雄市振兴路 858 号	药店	87.15
29	楚雄福乐多商贸有限公司	楚雄虹成	2018.04.01-2023.03.31	楚雄市福乐多购物广场	药店	125
30	张国华	楚雄虹成	2019.04.11-2024.04.10	楚雄市开发区振兴路 333 号	药店	120
31	何雄极	楚雄虹成	2018.05.01-2023.04.29	楚雄市鹿城西路 28 号	药店	103
32	楚雄众信企业管理有限公司	楚雄虹成	2018.05.01-2024.05.31	楚雄市开发区振兴北侧康家安置小区（东区）	药店	135
33	陆丽丽	楚雄虹成	2018.05.12-2023.05.11	楚雄市东南新城永兴·福泽苑	药店	100
34	楚雄宏强房地产开发有限公司	楚雄虹成	2019.05.01-2025.04.30	楚雄市吕合镇宏强酒店 12-7 栋商铺	药店	——
35	楚雄历康医院有限公司	楚雄虹成	2018.12.01-2023.11.30	楚雄市鹿城镇龙泉居民小组商住小区	药店	100
36	陈丽枝、陈弯坚	楚雄虹成	2018.06.23-2023.06.22	楚雄市振兴路 858 号	药店	110
37	王洪彬	楚雄虹成	2018.03.01-2023.02.28	楚雄市栎川镇姚安商业中心	药店	120
38	云南楚雄市农村商业银行股份有限公司	楚雄虹成	2018.07.01-2023.04.30	楚雄市永安路 567 号、569 号	药店	199.49

39	陶云飞	楚雄虹成	2018.12.01-2024.11.30	楚雄市开发区永安路	药店	123.11
40	杨德芳	楚雄虹成	2018.09.10-2023.09.09	楚雄市鹿城镇鹿城西路太阳城小区	药店	116
41	李永平、李和庚	楚雄虹成	2019.06.15-2024.06.15	楚雄市官屯二期小区10号地	药店	——
42	张发秀	楚雄虹成	2018.09.28-2023.09.27	楚雄市东华镇	药店	140
43	李建国	楚雄虹成	2018.12.15-2024.12.14	楚雄市姚安县南正街	药店	170
44	何丽梅	楚雄虹成	2019.05.03-2024.05.02	楚雄市灵秀路	药店	101
45	严宗勇	楚雄虹成	2020.07.01-2024.07.01	楚雄市熙和名筑第1幢	药店	93.36
46	聂本仓	楚雄虹成	2020.04.29-2026.04.29	楚雄市和谐家园	药店	——
47	卢文琼	楚雄虹成	2020.09.01-2024.08.31	楚雄市东兴路43号	药店	34.74
48	张云	楚雄虹成	2021.09.01-2024.08.31	楚雄市鹿城镇东兴路43号	药店	33.29
49	沈国星	楚雄虹成	2021.09.01-2024.08.31	楚雄市鹿城镇环城西路698号	药店	120
50	李占存	楚雄虹成	2019.11.01-2024.10.30	云南省楚雄彝族自治州楚雄市开发区临江小区	药店	112.12
51	谭建华、叶英	楚雄虹成	2019.10.01-2026.03.20	云南省楚雄彝族自治州楚雄市灵秀路90、92号商铺	药店	83.28
52	许光禄	楚雄虹成	2019.10.01-2025.05.01	云南省楚雄彝族自治州楚雄市鹿城镇灵秀路半城巷金秀园小区13幢	药店	108.84
53	楚雄观音山蔬菜批发市场管理有限公司	楚雄虹成	2020.09.01-2026.08.30	楚雄市观音山蔬菜批发市场6-5、6-6号商铺	药店	140
54	王瑛	楚雄虹成	2020.09.01-2026.08.31	楚雄市开发区彝人民居商贸城阳光丽景住宅小区16幢5单元1层101号	药店	111.21
55	楚雄众信企业管理有限公司	楚雄虹成	2021.09.15-2026.10.14	楚雄市鹿城镇团结路387号卷烟经理部7幢1层商铺7-1、7-2号	药店	208.69
56	保山万商汇商业运营管理有限公司	保山民心	2022.01.01-2031.12.31	保山工贸园区腾冲路与永盛路交汇处东盟国际商贸城仓储物流园6-2007/2008	仓储	2,851.87

57	单忠	曲靖康桥	2021.10.01-2023.09.30	曲靖市麒麟东路延长线麒麟嘉园三期 C11幢 1-3 层 05 号	口腔门诊	402.5
58	赖选英	曲靖康桥	2021.10.01-2023.09.30	曲靖市麒麟东路延长线麒麟嘉园三期 C11幢 1-3 层 01 号	口腔门诊	444.99
59	赖选英	曲靖康桥	2021.10.01-2023.09.30	曲靖市麒麟东路延长线麒麟嘉园三期 C11幢 1-3 层 02 号	口腔门诊	410.34
60	赖选英	曲靖康桥	2021.10.01-2023.09.30	曲靖市麒麟东路延长线麒麟嘉园三期 C11幢 1-3 层 06 号	口腔门诊	448.5
61	田江英	曲靖康桥	2021.10.01-2023.09.30	曲靖市麒麟东路延长线麒麟嘉园三期 C11幢 1-3 层 06 号	口腔门诊	442.32
62	尹秀琼	曲靖康桥	2021.10.01-2023.09.30	曲靖市麒麟东路延长线麒麟嘉园三期 C11幢 1-3 层 03 号	口腔门诊	402.42
63	尹秀琼	曲靖康桥	2021.10.01-2023.09.30	曲靖市麒麟东路延长线麒麟嘉园三期 C11幢 1-3 层 04 号	口腔门诊	402.42
64	王丁睿	大理辉睿	2018.01.01-2027.12.31	云南省大理州大理市大理经济开发区山西村 132 号建筑物 1-6 楼	办公、仓储	4,357.00
65	顾绍云	昆药器械	2022.04.15-2025.04.16	昆明市五华区海源中路 1088 号和成国际 A 座 19 层 1901-1906 室	办公	632.82
66	昭通市正佳粮油有限公司	昆药器械	2022.03.09-2024.03.09	云南省昭通市昭阳区太平街道办事处石渣河社区三组	仓储	329.42
67	王鑫柔	永德昆商	2022.01.01-2022.12.31	永德县德党镇永乾商贸城 10 栋 1-2 层	办公	2,064.00
68	永德众鑫商贸有限公司	永德昆商	2021.10.01-2026.09.30	永德县德党镇永丰路	仓储	749.38
69	临沧国澳资产投资有限公司	临沧广康	2020.05.15-2030.05.14	临沧工业园区东区滇西农产品现代物流园第 3 栋 2-3 层	办公、仓储	2,536.28
70	肖顺勤	昆药健康产业	2022.03.21-2023.03.20	昆明市南坝路 270 号 5-3-701 室	宿舍	——
71	拉萨经济技术开发区凯明月商贸有限公司	西藏利众院	2021.06.15-2022.06.14	拉萨市经济开发区格桑路侧	仓储	1,200.00
72	拉萨经济技术开发区投资发	西藏利众院	2021.07.16-2024.07.15	拉萨经济技术开发区工业中心二期	办公	318.37

	展有限公司					
73	谷四新、谷方舟	湘西华方制药有限公司	2022.01.01-2022.12.31	湖南省吉首市乾州水利大厦三单元	办公	——
74	袁州医药工业园开发建设有限公司	江西良生	2020.09.15-2022.09.15	江西省宜春市袁州医药工业园公共租赁住房小区	宿舍	——
75	上海衡谷企业管理有限公司	上海昆恒医药科技有限公司	2018.10.28-2023.10.27	上海市浦东新区高科中路1976号C幢3层东区	办公	1,370.13
76	上海衡谷企业管理有限公司	上海昆恒医药科技有限公司	2019.10.08-2023.10.27	上海市浦东新区高科中路1976号1幢A306	办公	324.79

5、专利情况

截至本独立财务顾问报告签署日，昆药集团拥有的专利权情况如下：

序号	申请人/专利权人	申请日期	专利类别	专利号	专利名称	他项权利
1	昆药集团	2019/8/14	发明专利	2019107492480	盐酸法舒地尔原料或注射剂中有关物质的检测方法	无
2	昆药集团、上海昆恒医药科技有限公司	2019/5/17	发明专利	2019104139872	一种天麻素类化合物、其制备方法及应用	无
3	昆药集团	2019/5/17	发明专利	2019104110253	一种天麻素类化合物、其制备方法及应用	无
4	昆药集团	2019/3/20	发明专利	2019102104703	一种简便快速去除三七总皂苷中蛋白质的方法	无
5	昆药集团	2019/3/4	发明专利	2019101596058	一种银苓胶囊 HPLC 指纹图谱的建立方法及其标准指纹图谱	无

序号	申请人/专利权人	申请日期	专利类别	专利号	专利名称	他项权利
6	昆药集团、上海昆恒医药科技有限公司	2018/12/25	发明专利	2018115916733	曲札芪苷或其衍生物在制备防治脑水肿药物中的应用	无
7	昆药集团	2018/11/14	发明专利	2018113526460	一种盐酸法舒地尔中 5-异喹啉磺酸甲酯的检测方法	无
8	昆药集团	2018/11/14	发明专利	2018113526244	一种盐酸法舒地尔中 5-异喹啉磺酸乙酯的检测方法	无
9	昆药集团	2018/9/25	发明专利	2018111130986	一种UHPLC法检测复方甘草片中化学成分的方法	无
10	昆药集团	2018/6/15	发明专利	2018106204034	一种结直肠定位释药药物组合物及其制剂的制备方法和用途	无
11	昆药集团	2018/3/23	发明专利	201810244257X	曲札芪苷在制备治疗和/或预防炎性肠病的药物中的应用	无
12	昆药集团	2018/3/20	发明专利	2018102271171	一种血塞通药物组合物及其制备方法、制剂与应用	无
13	昆药集团	2018/3/9	发明专利	2018101941354	一种蒿甲醚口服微乳原位凝胶剂及其制备方法	无
14	昆药集团、上海昆恒医药科技有限公司	2018/1/12	发明专利	2018100292879	一种曲札芪苷固体脂质纳米粒及其制备方法	无
15	昆药集团、上海昆恒医药	2018/1/12	发明专利	2018100292807	一种曲札芪苷长循环脂	无

序号	申请人/专利权人	申请日期	专利类别	专利号	专利名称	他项权利
	科技有限公司				质体及其制备方法	
16	昆药集团、上海昆恒医药科技有限公司	2017/10/23	发明专利	2017109921388	曲札芪昔在制备治疗脑出血或减少脑缺血后rtPA溶栓治疗引起的脑出血的药物中的用途	无
17	昆药集团	2017/8/11	发明专利	2017106870613	一种灯盏花乙素昔元衍生物及其制备方法与应用	无
18	昆药集团	2017/8/10	发明专利	2017106822817	一种乙酰天麻素化合物及其制备方法、药物组合物、制剂与应用	无
19	昆药集团	2017/6/19	发明专利	2017104613573	一种乙酰天麻素化合物及其制备方法、制剂与应用	无
20	昆药集团	2017/6/16	发明专利	201710457529X	一种曲札芪昔的合成方法	无
21	昆药集团	2017/6/7	发明专利	2017104230059	一种无定形草乌甲素化合物及其制备方法	无
22	昆药集团、上海昆恒医药科技有限公司	2017/4/26	发明专利	2017102829944	一种天麻素化合物及其制备方法、制剂与应用	无
23	昆药集团	2017/3/29	发明专利	2017101970390	合成5,6,4'-三羟基黄酮-7-O-D-葡萄糖醛酸有关物质及其制备方法和应用	无

序号	申请人/专利权人	申请日期	专利类别	专利号	专利名称	他项权利
24	昆药集团	2017/3/14	发明专利	2017101487047	一种病毒灭活剂及其应用	无
25	昆药集团	2015/12/18	发明专利	2017100541222	一种天麻素化合物及其制剂	无
26	昆药集团	2017/1/24	发明专利	2017100522170	一种化合物及其制备方法、制剂与应用	无
27	昆药集团	2017/1/24	发明专利	2017100522166	一种类黄酮化合物及其制备方法、制剂与应用	无
28	昆药集团	2017/1/18	发明专利	2017100374215	一种急性高尿酸血症动物模型的构建方法	无
29	昆药集团	2016/12/16	发明专利	201611196827X	一种肉桂多酚组合物的应用	无
30	昆药集团	2016/12/13	发明专利	2016111478514	青蒿琥酯衍生物、其制备方法及其应用	无
31	昆药集团	2016/12/13	发明专利	2016111478444	聚乙二醇青蒿琥酯在制备抗肝脏病变药物中的应用	无
32	昆药集团	2016/12/12	发明专利	2016111391262	顺式曲札茛苈昔及其制备方法与检测方法	无
33	昆药集团	2016/12/6	发明专利	201611108249X	一种治疗心脑血管疾病的中药有效部位组合物	无
34	昆药集团、上海昆恒医药科技有限公司	2016/11/25	发明专利	2016110589810	一种化合物及其药物用途、组合物与制剂	无
35	昆药集团	2016/11/18	发明专利	2016110330609	2-((3-(4-氰基萘-1-基)吡啶-4-基)硫基)-	无

序号	申请人/专利权人	申请日期	专利类别	专利号	专利名称	他项权利
					2-甲基丙酸钠盐的晶型	
36	昆药集团、上海昆恒医药科技有限公司	2016/11/19	发明专利	2016110170775	一种乙酰天麻素和乙酰天麻素衍生物的应用	无
37	昆药集团	2016/8/31	发明专利	2016107817173	一种蒿甲醚栓剂及其制备方法	无
38	昆药集团	2016/8/31	发明专利	2016107811603	一种天麻素的新应用	无
39	昆药集团	2016/8/23	发明专利	2016107074113	一种拉萨大黄指纹图谱的构建方法及其标准指纹图谱	无
40	昆药集团	2016/8/17	发明专利	2016106791871	一种天麻素衍生物的应用	无
41	昆药集团	2016/7/27	发明专利	2016105994741	天麻素衍生物、其制备方法、其应用与药物制剂	无
42	昆药集团	2016/7/27	发明专利	2016105989705	天麻素衍生物、其制备方法、其应用与药物制剂	无
43	昆药集团	2016/6/18	发明专利	2016104354358	一种乙酰天麻素衍生物的新用途	无
44	昆药集团	2016/6/18	发明专利	2016104352761	一种天麻素昔元衍生物的新用途	无
45	昆药集团	2016/6/18	发明专利	2016104336523	一种灯盏花乙素昔元衍生物及其制备方法、制剂与应用	无
46	昆药集团	2016/2/24	发明专利	2016101006201	一种灯银脑通药物组合物及其新用途	无

序号	申请人/专利权人	申请日期	专利类别	专利号	专利名称	他项权利
47	昆药集团	2015/12/18	发明专利	2015109557034	一种天麻素化合物及其制剂	无
48	昆药集团	2015/11/19	发明专利	2015107992356	一种灯银脑通药物组合物及其制备方法、制剂与应用	无
49	昆药集团	2015/9/15	发明专利	2015105848064	一种组合物及其制备方法、应用、制剂	无
50	昆药集团	2015/9/15	发明专利	2015105837106	一种中药组合物及其制备方法、用途和制剂	无
51	昆药集团、上海昆恒医药科技有限公司	2015/8/27	发明专利	2015105334751	一种蒿甲醚纳米脂质体及其制备方法与应用	无
52	昆药集团	2015/8/26	发明专利	201510529428X	一种中药组合物及其制备方法、用途和制剂	无
53	昆药集团	2015/7/27	发明专利	2015104449014	一种中药组合物及其制备方法、制剂与应用	无
54	昆药集团	2015/7/23	发明专利	2015104390646	一种超分子药物及其制备方法、药物组合物和制剂	无
55	昆药集团	2015/7/4	发明专利	2015103854319	一种龙血树叶提取物及其制备方法、其药物组合物、制剂与应用	无
56	昆药集团	2015/6/24	发明专利	2015103535597	一种灯盏花乙素原料及其制剂的检测方法	无
57	昆药集团	2015/6/5	发明专利	2015103040541	一种药物组合物及其制备方法、制剂与应用	无

序号	申请人/专利权人	申请日期	专利类别	专利号	专利名称	他项权利
58	昆药集团	2015/4/24	发明专利	2015102006308	一种无定形态曲札芪苷及其制备方法	无
59	昆药集团	2015/4/21	发明专利	2015101896482	一种咖啡酸衍生物的制备方法	无
60	昆药集团	2015/1/19	发明专利	2015100252399	一种天麻衍生物晶型及其制备方法、制剂与应用	无
61	昆药集团	2015/1/8	发明专利	2015100090888	一种提取芒果苷的方法	无
62	昆药集团	2015/1/8	发明专利	2015100090017	多羟基二苯吡酮衍生物的应用	无
63	昆药集团、云南芒泰高尿酸痛风研究中心	2014/9/17	发明专利	2014104743554	芒果苷元衍生物在制备防治糖尿病及其并发症药物中的应用	无
64	昆药集团	2014/9/3	发明专利	2014104463534	一种药物组合物及其制备方法与用途	无
65	昆药集团	2014/8/4	发明专利	2014103793486	一种口服生物利用度高的稳定天麻素晶体及其制备方法、制剂与应用	无
66	昆药集团	2014/7/4	发明专利	2014103160924	一种磷酸萘酚喹的新用途	无
67	昆药集团	2014/6/19	发明专利	2014102764077	5-[(2E) - (3,5-二羟基苯基) 乙烯基]-2-甲氧基苯基-1-O-β-D-吡喃葡萄糖苷的制备方法	无
68	昆药集团、云南芒泰高尿	2014/6/17	发明专利	2014102696811	芒果苷元及衍生物在制备抗前列腺	无

序号	申请人/专利权人	申请日期	专利类别	专利号	专利名称	他项权利
	酸痛风研究中心				增生药物中的应用	
69	昆药集团	2014/6/17	发明专利	2014102695931	一种灯盏花乙素二水合物结晶Ⅱ及其制备方法	无
70	昆药集团	2014/6/3	发明专利	2014102420233	灯盏花甲素衍生物及其制备方法与用途	无
71	昆药集团	2014/5/30	发明专利	2014102368709	一种适于工业化生产天麻素的高效高收率制备方法	无
72	昆药集团	2014/5/23	发明专利	2014102210080	一种制备帕瑞昔布的方法	无
73	昆药集团	2014/5/7	发明专利	2014101879425	一种萘酚喹盐类制备新工艺	无
74	昆药集团	2014/3/10	发明专利	2014100838292	一种稳定的叶酸包合物的亚铁组合物及其制备方法	无
75	昆药集团	2014/1/29	发明专利	2014100435037	一种化合物及其制备方法、用途、药物组合物与制剂	无
76	昆药集团	2014/1/29	发明专利	2014100433205	一种化合物及其制备方法、用途、药物组合物与制剂	无
77	昆药集团	2014/1/25	发明专利	2014100346673	一种乙酰天麻素衍生物及其制备方法、制剂与应用	无
78	昆药集团	2014/1/8	发明专利	2014100082995	一种测定拉萨大黄成分含量的超高效液相色谱方法	无
79	昆药集团	2014/1/8	发明专利	2014100082961	曲札芪昔在制备治疗肺	无

序号	申请人/专利权人	申请日期	专利类别	专利号	专利名称	他项权利
					损伤或急性呼吸窘迫综合征的药物的用途	
80	昆药集团	2014/1/8	发明专利	2014100082849	一种干细胞因子缓释微球及其制备方法	无
81	昆药集团	2014/1/8	发明专利	2014100082073	一种促卵泡激素缓释微球及其制备方法	无
82	昆药集团	2014/1/8	发明专利	2014100078256	一种 5,4'-二羟基黄酮-7-O-D-葡萄糖醛酸的制备方法	无
83	昆药集团	2013/11/29	发明专利	2013106251634	曲札茛苈在制备治疗癌症药物中的应用	无
84	昆药集团	2013/10/31	发明专利	2013105330319	一种治疗脑血管疾病的药物组合物	无
85	昆药集团	2013/10/31	发明专利	2013105328357	一种治疗心血管疾病的药物组合物	无
86	昆药集团	2013/10/8	发明专利	2013104632773	一种苯醇醚类化合物及其制备方法、制剂与应用	无
87	昆药集团	2011/11/11	发明专利	2013103166894	芒果昔元的新晶型及其组合物、制备方法与应用	无
88	昆药集团	2013/7/25	发明专利	2013103161848	一种化合物及其制备方法与应用	无
89	昆药集团	2013/7/16	发明专利	201310297790X	1,2,3,6,7-五羟基二苯吡酮衍生物及其制备方法和其应用	无
90	昆药集团	2011/11/11	发明专利	2013102867897	1,3,6,7-四甲氧基山酮的晶型及其	无

序号	申请人/专利权人	申请日期	专利类别	专利号	专利名称	他项权利
					药物组合物、制备方法与应用	
91	昆药集团	2013/6/8	发明专利	2013102283994	一种 1,3,6,7-四羟基二苯吡酮衍生物在制备防治高尿酸血症和或痛风药物的用途	无
92	昆药集团	2013/3/29	发明专利	2013101072515	一种防治缺血性心脑血管疾病的豆腐果昔注射剂及其制备方法与应用	无
93	昆药集团	2013/3/29	发明专利	2013101071777	一种防治缺血性心脑血管疾病的豆腐果昔干混悬剂及其制备方法与应用	无
94	昆药集团	2013/3/29	发明专利	2013101071353	一种豆腐果昔的应用及制剂	无
95	昆药集团	2012/11/12	发明专利	2012104500479	一种高纯度、高稳定性天麻素的半合成方法	无
96	昆药集团	2012/11/1	发明专利	2012104304488	一种新化合物、其制备方法、用途及其药物组合物与制剂	无
97	昆药集团	2012/10/26	发明专利	201210417292X	一种芒果叶提取物及其应用	无
98	昆药集团	2012/9/26	发明专利	2012103635708	一种具有药物用途的多酚羟基黄酮化合物及其制备方法	无
99	昆药集团	2012/8/30	发明专利	2012103151339	一种高芒果昔的制备方法	无
100	昆药集团	2012/8/30	发明专利	2012103151305	高芒果昔在制备防治老	无

序号	申请人/专利权人	申请日期	专利类别	专利号	专利名称	他项权利
					年痴呆及记忆力减退药物中的应用及其药物组合物与制剂	
101	昆药集团	2012/7/23	发明专利	201210256030X	一种制备高纯度灯盏花乙素昔元的方法	无
102	昆药集团	2012/6/19	发明专利	2012102029575	曲札芪苷在制备改善微循环障碍药物中的应用	无
103	昆药集团	2012/6/15	发明专利	201210198159X	一种芪类化合物在制备预防和治疗抑郁症药物中的用途	无
104	昆药集团	2012/6/6	发明专利	201210184711X	一种将双氢青蒿素醚类衍生物转化为双氢青蒿素的方法	无
105	昆药集团	2012/5/30	发明专利	201210173736X	青蒿琥酯聚乙二醇化衍生物、其药物组合物及其用途	无
106	昆药集团	2012/5/25	发明专利	2012101660531	一种高效率精确分离纯化去氧土大黄苷的方法	无
107	昆药集团	2012/4/18	发明专利	2012101148948	一种制备5,6,4'-三羟基黄酮-7-O-D-葡萄糖醛酸的方法	无
108	昆药集团	2012/4/18	发明专利	201210114788X	一种曲札芪苷的纯化方法	无
109	昆药集团	2012/4/18	发明专利	2012101147589	一种制备5,6,4'-三羟基黄酮-7-O-D-葡萄糖醛酸的方法	无

序号	申请人/专利权人	申请日期	专利类别	专利号	专利名称	他项权利
110	昆药集团	2012/3/31	发明专利	2012100928711	溶解黄酮类化合物、碳苷类化合物或芪类化合物的方法及注射液或注射用粉针剂的制备方法	无
111	昆药集团	2012/3/31	发明专利	2012100928020	天麻素作为助溶剂的应用及注射液或注射用粉针剂的制备方法	无
112	昆药集团	2012/3/12	发明专利	2012100640441	一种天麻素两次脉冲释药制剂	无
113	昆药集团	2012/1/5	发明专利	2012100021723	1,6,7-三羟基-3-甲氧基双苯吡酮-2-C-β-D-吡喃葡萄糖苷的制备方法	无
114	昆药集团	2012/1/5	发明专利	201210002162X	3-甲氧基芒果苷在制备治疗脑卒中后抑郁药物中的应用	无
115	昆药集团	2012/1/5	发明专利	2012100019742	野黄芩苷甲酯的用途及其药物组合物与制剂	无
116	昆药集团	2011/11/21	发明专利	2011103711980	一种测定拉萨大黄中曲札芪苷含量的高效液相色谱方法	无
117	昆药集团	2011/11/11	发明专利	2011103570018	芒果苷元晶型及其组合物、制备方法与应用	无
118	昆药集团	2011/11/11	发明专利	2011103568709	1,3,6,7-四甲氧基山酮的晶型及其组合物、制备方法与应用	无

序号	申请人/专利权人	申请日期	专利类别	专利号	专利名称	他项权利
119	昆药集团	2011/9/30	发明专利	2011102982684	一种化合物、其制备方法及其用途	无
120	昆药集团	2011/9/30	发明专利	2011102982190	一种化合物、其制备方法及其用途	无
121	昆药集团	2011/8/30	发明专利	2011102539681	一种经济实用、环境友好的制备芒果苷元的方法	无
122	昆药集团、昆明理工大学	2011/7/7	发明专利	2011101909183	一种以环糊精为载体的灯盏花乙素前药及其制备方法	无
123	昆药集团	2011/6/27	发明专利	2011101759294	一种天麻素时辰给药制剂	无
124	昆药集团	2011/6/24	发明专利	2011101730332	一种制备 2-一卤-4,5-二甲氧基苯甲酸的方法	无
125	昆药集团	2011/6/24	发明专利	201110173021X	一种制备 2-一溴-4,5-二甲氧基苯甲酸的方法	无
126	昆药集团	2011/6/20	发明专利	2011101665386	一种制备 1,3,6,7-四羟基双苯吡酮的方法	无
127	昆药集团	2011/6/20	发明专利	2011101664862	一种曲札芪苷晶体及其制备方法与应用	无
128	昆药集团	2011/5/30	发明专利	2011101432916	一种芒果苷元结晶I及其制备方法	无
129	昆药集团	2011/3/24	发明专利	2011100723030	一种复方磷酸萘酚喹微丸剂及其制备方法	无
130	昆药集团	2011/3/16	发明专利	201110063461X	一种灯盏花乙素前药及其制备方法	无
131	昆药集团、昆明理工大学	2011/1/11	发明专利	2011100045916	一种制备芒果苷元的方法	无

序号	申请人/专利权人	申请日期	专利类别	专利号	专利名称	他项权利
132	昆药集团	2010/12/3	发明专利	2010105725803	一种复方青蒿素类哌喹微丸及其制备方法	无
133	昆药集团	2010/10/20	发明专利	2010105160390	一种制备3,4,5-三烷氧基苯酚的方法	无
134	昆药集团	2010/9/21	发明专利	2010102924650	一种芒果苷的制备方法	无
135	昆药集团	2010/8/3	发明专利	2010102465274	一种检测3,4,5-三甲氧基苯酚产品的方法	无
136	昆药集团	2010/7/19	发明专利	2010102347738	5,6,7,4'-四羟基黄酮及衍生物作为JAK酪氨酸蛋白激酶抑制剂的应用	无
137	昆药集团	2010/7/19	发明专利	2010102347719	5,6,7,4'-四羟基黄酮及其衍生物在制备防治高尿酸血症和痛风药物中的应用	无
138	昆药集团	2010/5/21	发明专利	2010101848077	无定型态人参皂苷 Rg1及其制备方法	无
139	昆药集团	2010/5/19	发明专利	2010101825766	一种治疗肺癌的药物组合物	无
140	昆药集团	2010/5/19	发明专利	2010101825554	5,6,7,4'-四羟基黄酮粉针剂及其制备方法	无
141	昆药集团	2010/3/2	发明专利	2010101163582	曲札芪苷在制备防治心脑血管缺血疾病制剂中的应用及其制备方法	无
142	昆药集团	2010/2/24	发明专利	2010101148652	一种芒果苷结晶I及其制备方法	无

序号	申请人/专利权人	申请日期	专利类别	专利号	专利名称	他项权利
143	昆药集团	2010/2/5	发明专利	201010111845X	5, 6, 7, 4'-四乙酰氧基黄酮及其制备方法	无
144	昆药集团	2010/2/5	发明专利	2010101118445	5, 6, 7, 4'-四乙酰氧基黄酮在制备防治心脑血管疾病药物中的用途	无
145	昆药集团	2009/11/30	发明专利	2009102465375	一种 2'-羟基-4,4',5',6'-四甲氧基查耳酮的质量检测方法	无
146	昆药集团	2009/9/24	发明专利	200910175602X	一种药物组合物及其制备方法	无
147	昆药集团	2009/9/28	发明专利	2009101745275	一种六乙酰灯盏花乙素甲酯的质量控制方法	无
148	昆药集团	2009/8/11	发明专利	2009101648557	一种灯盏花乙素结晶 I 及其制备方法	无
149	昆药集团	2009/7/7	发明专利	2009101402148	一种制备灯盏花乙素的方法	无
150	昆药集团	2009/6/25	发明专利	2009100946629	5,6,7,4'-四羟基黄酮的制备方法及其在药物中的应用	无
151	昆药集团	2009/5/19	发明专利	200910094477X	一种高纯度草乌甲素的制备方法	无
152	昆药集团	2008/4/16	发明专利	2008101041569	一种阿托伐他汀钙的制备方法	无
153	昆药集团	2008/5/22	发明专利	2008100976808	4',5,6-三甲氧基灯盏花乙素、其制备方法及其药物组合物	无
154	昆药集团	2008/5/22	发明专利	2008100976776	一种新的灯盏花乙素衍	无

序号	申请人/专利权人	申请日期	专利类别	专利号	专利名称	他项权利
					生物、其制备方法及其药物组合物	
155	昆药集团	2008/5/9	发明专利	2008100961840	一种治疗心脑血管疾病的药物组合物	无
156	昆药集团	2008/7/7	发明专利	2008100586489	三七标准提取物在制备防治老年痴呆药物中的应用	无
157	昆药集团	2008/1/9	发明专利	2008100580196	芒果苷类化合物的新用途	无
158	昆药集团	2007/8/22	发明专利	2007100661273	蒿甲醚巴布剂及其应用	无
159	昆药集团	2007/8/20	发明专利	2007100661254	一种镁钙维C制剂含量测定方法	无
160	昆药集团	2007/8/16	发明专利	200710066117X	一种青蒿素类衍生物的冻干制剂及制备方法	无
161	昆药集团	2007/8/8	发明专利	2007100660980	一种难溶性药物的超分子水溶冻干物及制备方法	无
162	昆药集团	2007/1/16	发明专利	2007100656190	一种三七总皂苷冻干粉针剂及其制备方法	无
163	昆药集团	2006/8/11	发明专利	2006101094035	含草乌甲素的透皮贴剂及其制备方法	无
164	昆药集团	2006/6/28	发明专利	2006100109885	一种美观抗碎的三七总皂苷冻干粉针剂及其制备方法	无
165	昆药集团	2004/8/20	发明专利	2004100569362	天麻素衍生物，其制备方法，药物组合物及其用途	无

序号	申请人/专利权人	申请日期	专利类别	专利号	专利名称	他项权利
166	昆药集团	2004/3/29	发明专利	2004100298286	新的细胞及其在制备天麻素中的用途	无
167	昆药集团	2020/2/25	外观设计	2020300598401	瓶贴（磷酸氯喹片）	无
168	昆药集团	2019/12/17	外观设计	2019307038183	包装盒（血软胶囊 12x5）	无
169	昆药集团	2019/12/17	外观设计	201930703798X	包装盒（天麻素注射液）	无
170	昆药集团	2019/12/16	外观设计	2019307031131	包装盒（血软胶囊 60粒 x1 瓶）	无
171	昆药集团	2019/6/25	外观设计	2019303300270	包装盒（保湿喷雾）	无
172	昆药集团	2015/11/27	外观设计	2015304864874	瓶贴（滇芒果片）	无
173	昆药集团	2015/11/27	外观设计	2015304863829	包装盒（滇芒果片）	无
174	昆药集团	2015/10/14	外观设计	2015303952685	包装盒（草乌甲素软胶囊）	无
175	昆药集团	2015/10/14	外观设计	2015303950834	包装套件（银芩胶囊 50粒）	无
176	昆药集团	2015/10/14	外观设计	2015303950618	包装盒（秋水仙碱片）	无
177	昆药集团	2015/10/14	外观设计	201530395050X	包装套件（小儿氨酚黄那敏颗粒）	无
178	昆药集团	2015/10/10	外观设计	2015303920538	包装盒（血塞通注射液）	无
179	昆药集团	2015/10/10	外观设计	201530391955X	包装盒（天麻素片）	无
180	昆药集团	2015/10/10	外观设计	2015303918379	包装盒（复方氨林巴比妥注射液）	无
181	昆药集团	2015/10/10	外观设计	2015303918364	包装盒（复方甘草片）	无
182	昆药集团	2015/10/10	外观设计	2015303916833	包装盒（乙酰天麻素片）	无

序号	申请人/专利权人	申请日期	专利类别	专利号	专利名称	他项权利
183	昆药集团	2015/10/10	外观设计	2015303915578	包装盒（灯银脑通胶囊）	无
184	昆药集团	2015/10/10	外观设计	2015303915563	包装盒（复方利血平片）	无
185	昆药集团	2015/10/10	外观设计	2015303914772	包装盒（血塞通软胶囊）	无
186	昆药集团	2015/10/10	外观设计	2015303914664	包装盒（天麻素胶囊）	无
187	昆药集团	2015/3/19	外观设计	2015300670244	包装盒（注射用血塞通冻干）	无
188	昆药集团	2015/3/19	外观设计	2015300668812	瓶贴（注射用血塞通冻干）	无
189	昆药集团	2015/2/9	外观设计	2015300374077	包装盒（天麻素针）	无
190	昆药集团	2015/2/9	外观设计	2015300373341	瓶贴（天麻素注射液）	无
191	昆中药	2019/8/1	发明专利	2019107078461	一种中药前处理物料转运及自动配料系统和工艺	无
192	昆中药	2016/8/29	发明专利	2016107405718	一种物料自动归整扫码装置	无
193	昆中药	2015/1/16	发明专利	2015100228578	一种药物组合物及其制备方法、制剂与应用	无
194	昆中药	2013/8/7	发明专利	2013103410357	一种药物组合物及其制备方法、制剂与应用	无
195	昆中药	2010/5/18	发明专利	2010101822490	一种中药组合物及其制备方法	无
196	昆中药	2010/1/28	发明专利	2010101021543	板蓝清热颗粒的质量检测方法	无
197	昆中药	2010/1/28	发明专利	2010101021539	止咳丸的质量检测方法	无

序号	申请人/专利权人	申请日期	专利类别	专利号	专利名称	他项权利
198	昆中药	2010/1/28	发明专利	2010101021524	舒肝颗粒的质量检测方法	无
199	昆中药	2010/1/27	发明专利	2010101017942	桑菊银翘散的质量检测方法	无
200	昆中药	2010/1/27	发明专利	2010101017919	阮氏上清丸的质量检测方法	无
201	昆中药	2010/1/27	发明专利	2010101014639	清肺化痰丸的质量检测方法	无
202	昆中药	2010/1/27	发明专利	201010101461X	金花消瘿丸的质量检测方法	无
203	昆中药	2010/1/26	发明专利	2010101010981	癫痫宁片的质量检测方法	无
204	昆中药	2010/1/26	发明专利	2010101010962	感冒疏风丸的质量检测方法	无
205	昆中药	2008/4/23	发明专利	2008100583156	舒肝颗粒及其在治疗乳腺增生中的应用	无
206	昆中药	2020/4/15	实用新型	2020205553261	一种气缸式热打印机	无
207	昆中药	2020/3/26	实用新型	2020204235810	一种雾化干燥机变速箱润滑油调温预警系统	无
208	昆中药	2020/3/26	实用新型	202020403037X	一种中药材捣碎装置	无
209	昆中药	2018/5/9	实用新型	2018206867593	一种用于压力贮液罐的回流液收集导出装置	无
210	昆中药	2018/5/9	实用新型	2018206862123	一种药品包装盒自动扫码剔除装置	无
211	昆中药	2018/5/9	实用新型	2018206854199	一种用于生物质锅炉的燃料供料系统	无
212	昆中药	2016/8/29	实用新型	2016209600284	一种能自动加料的制药泛丸装置	无

序号	申请人/专利权人	申请日期	专利类别	专利号	专利名称	他项权利
213	昆中药	2016/8/29	实用新型	2016209599342	一种具有冷却功能的包装膜自动热封装置	无
214	昆中药	2016/8/29	实用新型	2016209597597	一种集筛分和回收于一体的药片加工装置	无
215	昆中药	2016/8/29	实用新型	2016209597563	一种多功能压缩空气取样检测装置	无
216	昆中药	2016/8/29	实用新型	2016209596607	一种药材粉碎刀具组件	无
217	昆中药	2016/8/29	实用新型	201620959658X	一种物料自动归整扫码装置	无
218	昆中药	2016/8/29	实用新型	2016209596397	一种浓缩药罐液体中转输送系统	无
219	昆中药	2018/12/10	外观设计	2018307128611	包装盒（药品）	无
220	昆中药	2013/3/28	外观设计	2013300884812	药品包装盒（10个）	无
221	昆中药	2013/3/28	外观设计	2013300884403	药品包装盒（2个）	无
222	昆中药	2013/3/28	外观设计	2013300883913	药品包装盒（4个）	无
223	昆中药	2013/3/28	外观设计	201330088367X	药品包装盒（6个）	无
224	昆中药	2013/3/28	外观设计	2013300883311	药品包装袋（3个）	无
225	贝克诺顿	2015/3/20	发明专利	2015101231012	头孢替唑钠软膏	无
226	贝克诺顿	2013/8/23	发明专利	2013103729911	一种阿莫西林克拉维酸钾片剂及其制备工艺	无
227	贝克诺顿	2012/12/6	发明专利	2012105196283	ATP结合盒转运体A1表达上调剂及其应用	无
228	贝克诺顿	2007/4/11	发明专利	2007100275042	豆腐果苷类似物及其在抗抑郁药物中的应用	无
229	贝克诺顿	2007/4/11	发明专利	2007100275038	豆腐果苷类似物及其制	无

序号	申请人/专利权人	申请日期	专利类别	专利号	专利名称	他项权利
					备抗老年痴呆症药物的用途	
230	贝克诺顿	2004/12/29	发明专利	200480026262X	对苯甲醛—O-β-D—阿洛吡喃糖苷治疗神经源性疼痛的用途	无
231	贝克诺顿	2002/12/16	发明专利	21554781	对苯甲醛—O-β-D—阿洛吡喃糖苷治疗抑郁症的用途	无
232	贝克诺顿	2020/12/19	实用新型	202023089600X	一种用于阿莫西林干混悬剂计量填充设备	无
233	贝克诺顿	2020/12/19	实用新型	2020230895990	一种全自动阿莫西林胶囊抛光机	无
234	贝克诺顿	2020/12/19	实用新型	2020230824054	一种用于阿法骨化醇软胶囊的双铝水泡眼包装设备	无
235	贝克诺顿	2020/12/19	实用新型	2020230769305	一种阿莫西林干压制粒装备	无
236	贝克诺顿	2020/12/19	实用新型	2020230769292	一种用于阿法骨化醇软胶囊软体灌装机	无
237	贝克诺顿	2020/12/19	实用新型	2020230725877	一种头孢克洛胶囊填充机	无
238	贝克诺顿	2020/12/19	实用新型	2020230725504	一种吗替麦考酚酯生产用防尘包装机	无
239	贝克诺顿	2020/12/19	实用新型	2020230725491	一种阿法骨化醇软胶囊生产用配液装置	无
240	贝克诺顿	2020/12/19	实用新型	2020230725449	一种吗替麦考酚酯分散片压制装置	无

序号	申请人/专利权人	申请日期	专利类别	专利号	专利名称	他项权利
241	贝克诺顿	2020/12/19	实用新型	202023072542X	一种阿莫西林胶囊生产用空心胶囊分选装置	无
242	贝克诺顿	2020/7/31	实用新型	2020215712175	一种洁净工作台	无
243	贝克诺顿	2020/7/31	实用新型	2020215648268	一种霉菌培养箱	无
244	贝克诺顿	2020/7/31	实用新型	2020215595542	一种生物安全柜	无
245	贝克诺顿	2015/12/28	外观设计	201530561634X	包装套件（对乙酰氨基酚颗粒）	无
246	贝克诺顿	2015/12/28	外观设计	2015305616477	包装盒（阿法骨化醇软胶囊）	无
247	贝克诺顿	2015/12/28	外观设计	2015305616655	包装盒（阿莫西林系列）	无
248	贝克诺顿	2015/12/28	外观设计	2015305616388	包装盒（吗替麦考酚酯分散片）	无
249	版纳药业	2014/1/11	发明专利	2014100120732	一种肾茶原料的处理方法及肾茶产品	无
250	版纳药业	2011/1/20	发明专利	2011100222817	一种治疗胃溃疡的药物及其制备方法	无
251	版纳药业	2011/1/20	发明专利	2011100221852	一种秋水仙碱的提取方法	无
252	版纳药业	2009/5/26	发明专利	2009100272448	一种秋水仙碱的制备方法	无
253	版纳药业	2008/6/27	发明专利	2008100585965	紫色姜口含片及其制备工艺	无
254	版纳药业	2019/12/31	实用新型	2019224615218	一种药材加工用烘干清洗装置	无
255	版纳药业	2018/12/19	实用新型	2018221360068	一种全自动胶囊填充装置	无
256	版纳药业	2018/9/13	实用新型	2018214992557	一种装盒机	无

序号	申请人/专利权人	申请日期	专利类别	专利号	专利名称	他项权利
257	版纳药业	2018/9/13	实用新型	2018214992542	一种新型洗药机	无
258	版纳药业	2018/9/13	实用新型	2018214992400	一种自动片剂分装机	无
259	版纳药业	2018/9/13	实用新型	2018214976342	一种微粉碎机	无
260	版纳药业	2018/9/12	实用新型	2018214874739	一种多功能塑料膜连续封口机	无
261	版纳药业	2018/9/12	实用新型	2018214874724	一种新型制丸机	无
262	版纳药业	2018/9/12	实用新型	201821487295X	一种高效混合机	无
263	版纳药业	2018/9/12	实用新型	2018214872606	一种高效筛分机	无
264	版纳药业	2018/9/12	实用新型	2018214871923	一种新型炒药机	无
265	版纳药业	2018/9/12	实用新型	2018214871548	一种全自动胶囊填充机	无
266	版纳药业	2018/9/12	实用新型	2018214871533	一种粉剂包装机	无
267	版纳药业	2018/9/12	实用新型	2018214871514	一种高效沸腾干燥机	无
268	版纳药业	2016/8/31	实用新型	2016210360313	一种高效传送的颗粒分装机传动齿	无
269	版纳药业	2016/8/31	实用新型	2016210360101	一种包衣锅干燥设施设备	无
270	版纳药业	2016/8/31	实用新型	2016210360099	一种粗粉机杂质剔除设备	无
271	版纳药业	2016/8/31	实用新型	2016210360084	一种自动泡罩包装机批号压印设备	无
272	版纳药业	2016/8/31	实用新型	201621036007X	一种填充机粉末回收装置	无
273	版纳药业	2016/8/31	实用新型	2016210360065	一种压片机粗颗粒剔除机	无
274	版纳药业	2016/8/31	实用新型	2016210359890	一种丸剂包装机的下料盘	无
275	版纳药业	2016/8/31	实用新型	2016210359871	一种四边封茶剂分装机	无

序号	申请人/专利权人	申请日期	专利类别	专利号	专利名称	他项权利
276	版纳药业	2019/10/16	外观设计	2019305624772	果茶包装盒（五蕴傣家果啦1）	无
277	版纳药业	2019/10/16	外观设计	2019305624363	花茶包装盒（四塔花风啦）	无
278	版纳药业	2019/10/16	外观设计	2019305624325	花茶包装盒（四塔花水啦）	无
279	版纳药业	2019/10/16	外观设计	2019305624310	花茶包装盒（四塔花土啦）	无
280	版纳药业	2019/10/16	外观设计	2019305624306	花茶包装盒（四塔花火啦）	无
281	版纳药业	2019/10/16	外观设计	201930562426X	果茶包装盒（五蕴傣家果啦2）	无
282	版纳药业	2015/12/9	外观设计	2015305137716	包装套件（龙血竭）	无
283	版纳药业	2015/12/4	外观设计	2015305013709	包装组件（化石通淋胶囊）	无
284	版纳药业	2015/12/4	外观设计	2015305013696	包装组件（百解胶囊）	无
285	版纳药业	2015/12/4	外观设计	2015305013179	包装组件（护肝散）	无
286	版纳药业	2015/12/4	外观设计	2015305013037	包装盒（外用追风镇痛酒）	无
287	版纳药业	2015/12/4	外观设计	2015305012405	包装套件（肾茶）	无
288	血塞通药业	2010/9/9	发明专利	2010102802723	一种治疗心脑血管疾病的人参皂苷组合物	无
289	血塞通药业	2013/4/3	发明专利	2013101140847	一种低灰分三七多糖及其制备方法	无
290	血塞通药业	2010/5/24	发明专利	2010101890341	无定形态人参皂苷 Rb1 及其制备方法	无
291	血塞通药业	2020/8/14	实用新型	2020216985127	装盒机	无

序号	申请人/专利权人	申请日期	专利类别	专利号	专利名称	他项权利
292	血塞通药业	2020/8/14	实用新型	2020216969887	自动下药装置	无
293	血塞通药业	2020/8/14	实用新型	2020216969800	自动竖立药盒装置	无
294	血塞通药业	2020/8/3	实用新型	202021581327X	脱色器	无
295	血塞通药业	2020/8/3	实用新型	2020215813265	吸附树脂柱	无
296	血塞通药业	2020/8/3	实用新型	2020215813231	喷码机	无
297	血塞通药业	2020/7/23	实用新型	2020214733386	一种中药材清洁运输工作平台	无
298	血塞通药业	2020/7/23	实用新型	202021471005X	一种高效板框压滤装置	无
299	血塞通药业	2020/7/8	实用新型	2020213278247	中药提取用燃气锅炉系统	无
300	血塞通药业	2020/6/24	实用新型	2020211999250	一种三七提取液储存罐	无
301	血塞通药业	2020/6/23	实用新型	2020211816230	一种便于加料混合的反应釜	无
302	血塞通药业	2020/6/23	实用新型	2020211816226	一种便于混合的溶料罐	无
303	血塞通药业	2020/6/23	实用新型	2020211814894	一种槽型混合装置	无
304	血塞通药业	2020/6/19	实用新型	2020211588639	制药生产用真空减压浓缩罐	无
305	血塞通药业	2020/6/18	实用新型	2020211461267	制药生产用滴丸机	无
306	血塞通药业	2020/6/18	实用新型	2020211383361	一种便于排渣的高效离心机	无
307	血塞通药业	2020/6/16	实用新型	2020211164059	管式分离机用滤布安装装置	无
308	血塞通药业	2020/6/16	实用新型	2020211164010	在线监测滤液流速的板框过滤器	无
309	血塞通药业	2020/6/16	实用新型	2020211160202	自动热能循环利用热风循环烘箱	无
310	血塞通药业	2020/6/16	实用新型	2020211154061	自动排湿空气热风循环烘箱	无

序号	申请人/专利权人	申请日期	专利类别	专利号	专利名称	他项权利
311	血塞通药业	2017/5/3	外观设计	2017301581143	包装盒（血塞通滴丸）	无
312	血塞通药业	2017/5/3	外观设计	2017301578314	包装盒（血塞通片）	无
313	血塞通药业	2017/5/3	外观设计	201730158111X	包装盒（黄藤素片）	无
314	血塞通药业	2017/5/3	外观设计	2017301576126	包装盒（血塞通颗粒）	无
315	武陵山制药	2018/5/8	发明专利	2018104365578	连续逆流法从枳实中提取橙皮苷的方法及提取得到的橙皮苷	无
316	武陵山制药	2017/4/20	发明专利	2017102608123	一种柚皮苷及其制备方法	无
317	武陵山制药	2014/3/4	发明专利	2014100765291	一种茶叶提取物制备方法	无
318	武陵山制药	2013/12/19	发明专利	2013107036194	一种盾叶薯蓣的培育方法	无
319	武陵山制药	2013/11/26	发明专利	2013106114092	一种止咳药及其制备方法	无
320	武陵山制药	2013/9/25	发明专利	2013104417033	从青蒿素生产废弃物中提取青蒿酸及其衍生物的方法	无
321	武陵山制药	2019/12/30	实用新型	2019224536555	一种原料粉碎设备	无
322	武陵山制药	2019/12/30	实用新型	2019224535656	一种提取装置	无
323	武陵山制药	2019/12/30	实用新型	2019224529246	一种原料清洗消毒设备	无
324	武陵山制药	2017/7/13	实用新型	2017208486835	跑料回收装置	无
325	武陵山制药	2017/7/11	实用新型	2017208405113	粘性结晶物结晶装置	无
326	武陵山制药	2017/7/11	实用新型	2017208379316	有机溶剂储罐排气回收系统	无
327	武陵山制药	2016/12/29	实用新型	2016214693058	正压呼吸防护装置	无

序号	申请人/专利权人	申请日期	专利类别	专利号	专利名称	他项权利
328	武陵山制药	2016/12/28	实用新型	201621463130X	离心机真空出料系统	无
329	武陵山制药	2016/12/27	实用新型	2016214521564	一种储罐排水装置	无
330	武陵山制药	2016/12/27	实用新型	2016214450751	一种多用途搅拌罐	无
331	武陵山制药	2016/12/27	实用新型	201621443272X	一种保温过滤装置	无
332	武陵山制药	2016/8/31	实用新型	2016210149657	改进型结晶罐	无
333	武陵山制药	2015/6/12	实用新型	201520408202X	改进型回收溶剂脱水器	无
334	武陵山制药	2015/6/12	实用新型	201520406357X	改进型三效浓缩器	无
335	武陵山制药	2015/6/12	实用新型	201520405882X	改进型蒿甲醚反应罐	无
336	武陵山制药	2013/4/28	实用新型	2013202307532	一种青蒿素提取液预热装置	无
337	武陵山制药	2013/4/28	实用新型	2013202307458	一种青蒿素提取有机废弃物燃烧装置	无
338	武陵山制药	2013/4/28	实用新型	2013202307250	一种中药提取罐蒸汽加热搅拌装置	无
339	武陵山制药	2013/4/25	实用新型	2013202166286	青蒿素提取辅料活化脱水装置	无
340	武陵山制药	2013/4/25	实用新型	2013202165635	青蒿素提取系统放空溶剂回收处理装置	无
341	武陵山制药	2013/4/25	实用新型	2013202165546	中药废弃药渣燃料传输装置	无
342	武陵山制药	2013/4/22	实用新型	2013202051846	青蒿素真空干燥机	无
343	武陵山制药	2017/11/22	外观设计	2017305774376	药品包装盒	无
344	昆药健康产业	2018/7/27	实用新型	2018212058967	一种牙膏生产用存膏装置	无
345	昆药健康产业	2018/7/27	实用新型	2018212058859	一种粉状物料给料系统	无
346	昆药健康产业	2018/7/27	实用新型	2018212049811	一种液体物料给料系统	无







序号	申请人/专利权人	申请日期	专利类别	专利号	专利名称	他项权利
347	昆药健康产业	2018/7/27	实用新型	2018212036258	一种制膏机用物料控温装置	无
348	昆药健康产业	2018/7/27	实用新型	2018212036243	一种制膏机用视镜系统	无
349	昆药健康产业	2018/7/9	实用新型	2018210753788	一种六头面膜填充封口一体机	无
350	昆药健康产业	2018/7/9	实用新型	2018210751369	一种半自动折棉机	无
351	昆药健康产业	2018/7/9	实用新型	2018210750811	一种自动覆膜机	无
352	昆药健康产业	2018/6/29	实用新型	2018210223175	一种面膜料液灌装装置	无
353	昆药健康产业	2018/6/29	实用新型	2018210222740	一种热收缩包装机	无
354	昆药健康产业	2018/6/29	实用新型	2018210222721	一种牙膏自动装盒机	无
355	昆药健康产业	2018/6/29	实用新型	201821022269X	一种自动烟包机	无
356	昆药健康产业	2018/6/29	实用新型	2018210206447	一种激光喷码装置	无
357	昆药健康产业	2018/6/29	实用新型	2018210206235	一种牙膏灌装机	无
358	昆药健康产业	2018/6/29	实用新型	2018210206220	一种真空制膏机	无
359	昆药健康产业	2021/5/26	外观设计	2021303189730	护肤品包装盒	无
360	昆药健康产业	2021/5/26	外观设计	2021303189533	护肤品包装瓶	无
361	昆药健康产业	2021/3/24	外观设计	2021301599463	牙膏包装套件（昆中药三七牙膏）	无
362	昆药健康产业	2021/3/23	外观设计	2021301557742	面膜包装套件（净肤清透黑面膜贴）	无
363	昆药健康产业	2021/3/23	外观设计	2021301557672	面膜包装套件（多元赋活焕颜面膜贴）	无
364	昆药健康产业	2021/3/6	外观设计	2021301222467	牙膏包装套件（樱花白桃味牙膏）	无
365	昆药健康产业	2021/3/6	外观设计	2021301222306	牙膏包装套件（儿童防蛀牙膏）	无

序号	申请人/专利权人	申请日期	专利类别	专利号	专利名称	他项权利
366	昆药健康产业	2021/3/6	外观设计	2021301222202	牙膏包装套件（沁爽柠檬味牙膏）	无
367	昆药健康产业	2021/2/5	外观设计	2021300878286	牙膏包装盒（三七护龈型）	无
368	昆药健康产业	2021/2/5	外观设计	2021300878271	牙膏包装盒（青蒿清吹型）	无
369	昆药健康产业	2020/7/30	外观设计	2020304239145	包装盒（润颜修护水光面膜）	无
370	昆药健康产业	2019/9/6	外观设计	2019304911924	包装盒（护肤品）	无
371	昆药健康产业	2018/5/4	外观设计	2018301984558	牙膏包装盒	无
372	贝克诺顿（浙江）	2017/12/23	发明专利	2017114103721	一种分离检测奥美拉唑中对映异构体的方法	无
373	贝克诺顿（浙江）	2017/8/11	发明专利	2017106870577	一种青蒿素类衍生物、其合成及应用	无
374	贝克诺顿（浙江）	2013/6/6	发明专利	2013102249762	一种双氢青蒿素磷酸哌啶片剂及其制备方法	已出质
375	贝克诺顿（浙江）	2013/3/14	发明专利	2013100818881	阿莫西林克拉维酸钾干混悬剂及其生产工艺	已出质
376	贝克诺顿（浙江）	2013/3/1	发明专利	2013100651671	一种头孢克肟胶囊及其制备方法	已出质
377	贝克诺顿（浙江）	2013/1/31	发明专利	2013100442801	一种头孢克肟洛分散片及其制备方法	已出质
378	贝克诺顿（浙江）	2011/11/4	发明专利	2011103473696	一种含奥美拉唑的肠溶片剂	无
379	贝克诺顿（浙江）	2021/4/25	实用新型	2021208551436	产品链药板包装袋拨平装置	无
380	贝克诺顿（浙江）	2012/9/2	实用新型	2012204502893	一种铝塑包装机双加料装置	无

序号	申请人/专利权人	申请日期	专利类别	专利号	专利名称	他项权利
381	贝克诺顿 (浙江)	2012/7/7	实用新型	201220341560X	沸腾制粒干燥机尾气除尘系统	无
382	贝克诺顿 (浙江)	2012/7/7	实用新型	2012203415578	一种胶囊充填机加料装置	无
383	华方科泰	2019/1/3	发明专利	2019100043813	一种蒿甲醚纳米制剂及其制备方法	无
384	华方科泰	2012/12/14	发明专利	2012105437754	基于环糊精载体的青蒿素前药及其制备方法	无
385	华方科泰	2012/12/14	发明专利	2012105440329	基于胺基修饰环糊精的青蒿素前药及其制备方法	无
386	西藏利众院	2016/2/3	发明专利	2016100764828	一种蒿甲醚相关物质的检测方法	无
387	西藏利众院	2011/9/26	发明专利	2011102889986	一种芒果苷元药用配合物及其制备方法与应用	无
388	上海昆恒医药科技有限公司	2021/8/3	实用新型	2021217911587	一种天麻注射液灌装装置	无
389	上海昆恒医药科技有限公司	2021/8/3	实用新型	2021217981700	曲札芪苷固体脂质纳米粒制备装置	无
390	西双版纳四塔傣医药有限公司	2021/8/19	外观设计	2021305397723	药品包装盒（傣百解）	无
391	湘西华方制药有限公司	2013/9/25	发明专利	2013104416789	一种从双烯醇酮醋酸酯母液中回收双烯的方法	无
392	富宁金泰得	2013/3/11	发明专利	2013100762208	一种保健醋及其制备方法	无

6、商标情况

截至本独立财务顾问报告签署日，昆药集团拥有的注册商标情况如下：

序号	商标	商标图案	申请人	注册号	有效期至	国际分类	核定使用商品	他项权利
1	络泰		昆药集团	52970113	2031/09/06	5	假牙用材料；一次性消毒湿巾；空气除臭剂；药酒；医用酒精；医用洗浴制剂；药草；药物饮料；药草提取物；药用三七粉	无
2	菁爽		昆药集团	49463972	2031/07/06	35	为推销优化搜索引擎；寻找赞助；自动售货机出租；药用、兽医用、卫生用制剂和医疗用品的零售服务	无
3	菁爽		昆药集团	49460305	2031/07/06	5	医用放射性物质；医用氧；微生物用营养物质；医用白朮制剂	无
4	络泰		昆药集团	49274744	2031/08/27	5	原料药；中药材；医用药物；医用营养品；空气净化制剂；消毒湿巾；婴儿食品；医用棉；牙科用蜡	无
5	昆药		昆药集团	47782365	2031/04/20	35	广告宣传；通过网站提供商业信息；为商品和服务的买卖双方提供在线市场；市场营销；人事管理咨询；计算机数据库信息系统化；会计；销售展示架出租；寻找赞助；药用、兽医用、卫生用制剂和医疗用品的零售服务；药用、兽医用、卫生用制剂和医疗用品的批发服务	无
6	昆药		昆药集团	47775398	2031/02/20	35	通过互联网提供拍卖；提供在线拍卖服务；提供社交媒体领域的市场营销咨询；为他人进行网上竞价拍卖；替他人采购（替其他企业购买商品或服务）；为他人安排	无

							和组织市场促销；替他人推销；进出口代理；市场营销；为商品和服务的买卖双方提供在线市场	
7	昆药集团 KPC		昆药集团	45725119	2031/01/13	5	细菌抑制剂；抗菌剂；杀菌剂；杀真菌剂；护肤药剂；抗菌皂；抗菌洗手液；医用漱口剂；医用阴道清洗液；医用去污剂	无
8	络泰		昆药集团	43947525	2031/12/20	5	卫生消毒剂；原料药；中药材；医用药物；医用营养品；婴儿食品；消毒湿巾；医用棉；牙科用蜡；空气净化制剂	无
9	络泰		昆药集团	38343653	2030/06/13	5	人用药；净化剂；医用营养品；婴儿食品；中药成药；医药制剂；消毒纸巾；医用棉；牙填料；卫生消毒剂	无
10	络泰引领三七创新科技		昆药集团	32803731A	2029/05/20	5	人用药；医药制剂；原料药；中药成药；药用胶囊；医用药物；胶丸；片剂；针剂；医用营养品	无
11	XST KPC		昆药集团	17637715	2026/12/20	5	医用营养品；消毒剂；兽医用药；人用药；中药成药；针剂；片剂；原料药；生化药品	无
12	颐康金维		昆药集团	17551303	2026/09/20	35	会计；寻找赞助；药品零售或批发服务；药用、兽医用、卫生用制剂和医疗用品的零售或批发服务；广告；商业管理辅助；替他人推销；人事管理咨询；商业企业迁移；为商品和服务的买卖双方提供在线市场	无

13	颐康金维		昆药集团	17551165	2026/09/20	32	啤酒；果汁；水（饮料）；无酒精饮料；汽水；豆类饮料；乳酸饮料（果制品，非奶）；饮料制作配料；制啤酒用麦芽汁；蔬菜汁（饮料）	无
14	颐康金维		昆药集团	17551005	2026/09/20	30	米粉（粉状）；薄片（谷类产品）；调味品；以谷物为主的零食小吃；茶饮料；咖啡；茶；糖；蜂胶；谷粉制食品	无
15	颐康金维		昆药集团	17550940	2026/09/20	29	食用油；蔬菜色拉；干食用菌；鱼制食品；食用燕窝；食用海藻提取物；以果蔬为主的零食小吃；汤；蛋；牛奶制品	无
16	颐康金维		昆药集团	17550800	2026/09/20	5	医用营养品；净化剂；兽医用药；医用保健袋；人用药；牙用研磨剂；隐形眼镜清洁剂；消毒剂；医用气体；放射性药品	无
17	颐康金维		昆药集团	17550694	2026/09/20	3	药皂；清洁制剂；鞋油；研磨剂；香料；化妆品；牙膏；香；动物用化妆品；空气芳香剂	无
18	芒泰		昆药集团	17550561	2026/09/20	43	饮水机出租；提供野营场地设施；旅游房屋出租；帐篷出租；活动房屋出租；会议室出租；养老院；日间托儿所（看孩子）；动物寄养；出租椅子、桌子、桌布和玻璃器皿	无
19	芒泰		昆药集团	17550469	2026/09/20	40	牙科技师服务；药材加工；化学试剂加工和处理；材料处理信息；金属处理；空气净化；水	无

							处理；服装制作； 照片冲印；废物处 理（变形）	
20	芒泰	芒泰	昆药集 团	175501 96	2026/ 09/20	39	商品包装；运输； 停车场服务；货物 贮存；快递服务 （信件或商品）； 能源分配；货运经 纪；旅行预订；船 舶经纪；潜水服出 租	无
21	芒泰	芒泰	昆药集 团	175500 39	2026/ 09/20	38	提供在线论坛；提 供全球计算机网络 用户接入服务；提 供互联网聊天室； 视频会议服务；无 线电广播；电视播 放；电信信息；计 算机辅助信息和图 像传送；电子邮 件；电话通讯	无
22	芒泰	芒泰	昆药集 团	175499 37	2026/ 09/20	35	为商品和服务的买 卖双方提供在线市 场；会计；寻找赞 助；药品零售或批 发服务；药用、兽 医用、卫生用制剂 和医疗用品的零售 或批发服务；广 告；商业管理辅 助；替他人推销； 人事管理咨询；商 业企业迁移	无
23	芒泰	芒泰	昆药集 团	175499 36	2026/ 09/20	37	维修信息；建筑； 采矿；室内装潢修 理；医疗器械的安 装和修理；汽车保 养和修理；家具保 养；消毒；电器的 安装和修理；加热 设备安装和修理	无
24	芒泰	芒泰	昆药集 团	175497 98	2026/ 09/20	33	酒精饮料（啤酒除 外）；汽酒；酒精 饮料原汁；葡萄 酒；白兰地；米 酒；开胃酒；预先 混合的酒精饮料 （以啤酒为主的除 外）；果酒（含酒 精）；鸡尾酒	无

25	芒泰	芒泰	昆药集团	17549641	2026/09/20	32	豆类饮料；啤酒；果汁；水（饮料）；无酒精饮料；汽水；乳酸饮料（果制品，非奶）；饮料制作配料；制啤酒用麦芽汁；蔬菜汁（饮料）	无
26	芒泰	芒泰	昆药集团	17549418	2026/09/20	16	文件夹（办公用品）；绘画材料；教学材料（仪器除外）；文具；家具除外的办公必需品；书写工具；胶带分配器（办公用品）；卫生纸；书籍装订材料；心电图纸	无
27	芒泰	芒泰	昆药集团	17549412	2026/09/20	29	食用油；蔬菜色拉；干食用菌；鱼制食品；食用燕窝；食用海藻提取物；以果蔬为主的零食小吃；汤；蛋；牛奶制品	无
28	芒泰	芒泰	昆药集团	17549323	2026/09/20	11	灯；非医用紫外线灯；电炊具；冰柜；空气调节装置；淋浴热水器；消毒设备；便携式一次性消毒小袋；电暖器；打火机	无
29	芒泰	芒泰	昆药集团	17549207	2026/09/20	10	医疗器械和仪器；护理器械；口罩；奶瓶；医用特制家具；避孕套；假肢；矫形用物品；缝合材料；人造外科移植物	无
30	芒泰	芒泰	昆药集团	17548984	2026/09/20	7	化学工业用电动机机械；电动清洁机械和设备；酿造机器；制药加工工业机器；印刷机器；制食品用电动机机械；制丸机；洗衣机；造纸机；精加工机器	无

31	芒泰	芒泰	昆药集团	17548873	2026/09/20	5	人用药；隐形眼镜清洁剂；消毒剂；医用气体；放射性药品；医用营养品；净化剂；兽医药；农业用杀菌剂；医用保健袋	无
32	芒泰	芒泰	昆药集团	17548799	2026/09/20	3	研磨剂；香料；化妆品；空气芳香剂；药皂；清洁制剂；牙膏；鞋油；香；动物用化妆品	无
33	芒泰	芒泰	昆药集团	17548690	2026/09/20	1	工业用固态气体；酒精；医药制剂保存剂；科学用化学制剂（非医用、非兽医用）；传真纸；工业用化学品；肥料；花用保鲜剂；食物防腐用化学品；生物化学催化剂	无
34	天眩清	天眩清	昆药集团	17548588	2026/09/20	44	医药咨询；远程医学服务；园艺；医院；保健；疗养院；卫生设备出租；饮食营养指导；眼镜行；按摩	无
35	天眩清	天眩清	昆药集团	17548350	2026/09/20	43	饭店；酒吧服务；养老院；住所代理（旅馆、供膳寄宿处）；旅馆预订；活动房屋出租；会议室出租；日间托儿所（看孩子）；动物寄养；出租椅子、桌子、桌布和玻璃器皿	无
36	天眩清	天眩清	昆药集团	17548341	2026/09/20	40	空气净化；水处理；牙科技师服务；药材加工；化学试剂加工和处理；材料处理信息；金属处理；服装制作；照片冲印；废物处理（变形）	无

37	天眩清	天眩清	昆药集团	17548277	2026/09/20	39	商品包装；运输；停车场服务；货物贮存；快递服务（信件或商品）；船舶经纪；潜水服出租；能源分配；货运经纪；旅行预订	无
38	天眩清	天眩清	昆药集团	17548236	2026/09/20	42	技术研究；质量检测；测量；化学研究；临床试验；材料测试；包装设计；建筑制图；计算机软件设计；无形资产评估	无
39	天眩清	天眩清	昆药集团	17548201	2026/09/20	38	无线电广播；电视播放；电信信息；计算机辅助信息和图像传送；电子邮件；电话通讯；提供在线论坛；提供全球计算机网络用户接入服务；提供互联网聊天室；视频会议服务	无
40	天眩清	天眩清	昆药集团	17548163	2026/09/20	37	维修信息；建筑；采矿；室内装潢修理；加热设备安装和修理；医疗器械的安装和修理；汽车保养和修理；家具保养；消毒；电器的安装和修理	无
41	天眩清	天眩清	昆药集团	17548070	2026/09/20	33	酒精饮料原汁；葡萄酒；白兰地；米酒；开胃酒；预先混合的酒精饮料（以啤酒为主的除外）；果酒（含酒精）；鸡尾酒；酒精饮料（啤酒除外）；汽酒	无
42	天眩清	天眩清	昆药集团	17548040	2026/09/20	32	果汁；水（饮料）；啤酒；汽水；豆类饮料；乳酸饮料（果制品，非奶）；饮料制作配料；制啤酒用麦芽汁；无酒精饮	无







							料；蔬菜汁（饮料）	
43	天眩清	天眩清	昆药集团	17547975	2026/09/20	30	咖啡；茶；糖；蜂胶；谷粉制食品；米粉（粉状）；薄片（谷类产品）；调味品；以谷物为主的零食小吃；茶饮料	无
44	天眩清	天眩清	昆药集团	17547974	2026/09/20	29	食用海藻提取物；食用燕窝；以果蔬为主的零食小吃；汤；蛋；牛奶制品；鱼制食品；食用油；蔬菜色拉；干食用菌	无
45	天眩清	天眩清	昆药集团	17547962	2026/09/20	35	广告；商业管理辅助；替他人推销；人事管理咨询；商业企业迁移；为商品和服务的买卖双方提供在线市场；会计；寻找赞助；药品零售或批发服务；药用、兽医用、卫生用制剂和医疗用品的零售或批发服务	无
46	天眩清	天眩清	昆药集团	17547935	2026/09/20	16	心电图纸；卫生纸；书籍装订材料；文件夹（办公用品）；绘画材料；教学材料（仪器除外）；文具；家具除外的办公必需品；书写工具；胶带分配器（办公用品）	无
47	天眩清	天眩清	昆药集团	17547880	2026/09/20	9	计算机；时间记录装置；传真机；智能手机；电视机；照相机（摄影）；测量仪器；光学器械和仪器；非医用X光照片；眼镜（光学）	无
48	天眩清	天眩清	昆药集团	17547865	2026/09/20	7	制药加工工业机器；印刷机器；制食品用电动机械；制丸机；洗衣机；	无



							造纸机；精加工机器；化学工业用电动机械；电动清洁机械和设备；酿造机器	
49	天眩清	天眩清	昆药集团	17547848	2026/09/20	5	人用药；隐形眼镜清洁剂；消毒剂；医用气体；放射性药品；医用营养品；净化剂；兽医药；消毒纸巾；医用保健袋	无
50	天眩清	天眩清	昆药集团	17547819	2026/09/20	3	药皂；清洁制剂；鞋油；研磨剂；香料；化妆品；牙膏；香；动物用化妆品；空气芳香剂	无
51	天眩清	天眩清	昆药集团	17547789	2026/09/20	11	消毒设备；便携式一次性消毒小袋；电暖器；打火机；非医用紫外线灯；灯；电炊具；冰柜；空气调节装置；淋浴热水器	无
52	天眩清	天眩清	昆药集团	17547780	2026/09/20	10	医用特制家具；口罩；奶瓶；避孕套；假肢；矫形用物品；缝合材料；人造外科移植物；医疗器械和仪器；护理器械	无
53	天眩清	天眩清	昆药集团	17547760	2026/09/20	1	工业用固态气体；酒精；医药制剂保存剂；科学用化学制剂（非医用、非兽医用）；传真纸；工业用化学品；肥料；花用保鲜剂；食物防腐用化学品；生物化学催化剂	无
54	络泰	络泰	昆药集团	17541976	2026/09/20	42	质量检测；测量；化学研究；临床试验；材料测试；包装设计；艺术品鉴定；无形资产评估；服装设计；气象信息	无

55	络泰	络泰	昆药集团	17541906	2026/09/20	44	医药咨询；远程医学服务；园艺；医院；保健；疗养院；卫生设备出租；饮食营养指导；眼镜行；按摩	无
56	络泰	络泰	昆药集团	17541886	2026/09/20	43	日间托儿所（看孩子）；动物寄养；养老院；出租椅子、桌子、桌布和玻璃器皿；饭店；酒吧服务；旅馆预订；活动房屋出租；会议室出租；住所代理（旅馆、供膳寄宿处）	无
57	络泰	络泰	昆药集团	17541816	2026/09/20	40	空气净化；水处理；牙科技师服务；药材加工；化学试剂加工和处理；材料处理信息；金属处理；服装制作；照片冲印；废物处理（变形）	无
58	络泰	络泰	昆药集团	17541796	2026/09/20	39	商品包装；运输；停车场服务；货物贮存；快递服务（信件或商品）；能源分配；货运经纪；旅行预订；船舶经纪；潜水服出租	无
59	络泰	络泰	昆药集团	17541776	2026/09/20	35	药用制剂零售或批发服务；卫生制剂零售或批发服务；医疗用品零售或批发服务；兽药零售或批发服务；兽医制剂零售或批发服务；自动售货机出租；销售展示架出租；药用、兽医、卫生用制剂和医疗用品的零售或批发服务；药品零售或批发服务	无

60	络泰	络泰	昆药集团	17541759	2026/09/20	38	计算机辅助信息和图像传送；电子邮件；电话通讯；提供在线论坛；提供全球计算机网络用户接入服务；提供互联网聊天室；视频会议服务；无线电广播；电视播放；电信信息	无
61	络泰	络泰	昆药集团	17541712	2026/09/20	37	建筑；采矿；室内装潢修理；加热设备安装和修理；维修信息；汽车保养和修理；家具保养；消毒；电器的安装和修理；医疗器械的安装和修理	无
62	络泰	络泰	昆药集团	17541644	2026/09/20	32	果汁；水（饮料）；无酒精饮料；汽水；豆类饮料；乳酸饮料（果制品，非奶）；饮料制作配料；制啤酒用麦芽汁；蔬菜汁（饮料）；啤酒	无
63	络泰	络泰	昆药集团	17541597	2026/09/20	30	薄片（谷类产品）；调味品；以谷物为主的零食小吃；茶饮料；米粉（粉状）；咖啡；茶；糖；谷粉制食品	无
64	络泰	络泰	昆药集团	17541494	2026/09/20	16	绘画材料；教学材料（仪器除外）；文具；家具除外的办公必需品；书写工具；心电图纸；卫生纸；书籍装订材料；文件夹（办公用品）；胶带分配器（办公用品）	无
65	络泰	络泰	昆药集团	17541452	2026/11/27	29	食用油；蔬菜色拉；干食用菌；鱼制食品；牛奶制品；食用燕窝；以果蔬为主的零食小吃；汤；蛋；	无

66	络泰		昆药集团	17541294	2026/09/20	11	非医用紫外线灯；电炊具；冰柜；空气调节装置；淋浴热水器；消毒设备；便携式一次性消毒小袋；电暖器；打火机；灯；	无
67	络泰		昆药集团	17541288	2026/09/20	10	假肢；矫形用物品；缝合材料；人造外科移植物；牙科设备和仪器；心率监测设备；医用特制家具；口罩；奶瓶；避孕套；	无
68	络泰		昆药集团	17541091	2026/09/20	9	计算机；时间记录装置；传真机；智能手机；电视机；照相机（摄影）；测量仪器；光学器械和仪器；眼镜（光学）；非医用X光照片；	无
69	络泰		昆药集团	17540995	2026/09/20	7	洗衣机；造纸机；搅拌机；化学工业用电动机械；电动清洁机械和设备；酿造机器；制药加工工业机器；印刷机器；制食品用电动机械；制丸机；	无
70	络泰		昆药集团	17540873	2026/09/20	3	清洁制剂；鞋油；研磨剂；香料；化妆品；牙膏；药皂；动物用化妆品；空气芳香剂；香；	无
71	昆药集团 KPC		昆药集团	17540783	2026/09/20	45	安全及防盗警报系统的监控；家务服务；服装出租；殡仪；交友服务；计划和安排婚礼服务；在线社交网络服务；婚姻介绍；个人背景调查；知识产权许可；	无
72	昆药集团 KPC		昆药集团	17540637	2026/09/20	44	医药咨询；远程医学服务；园艺；医院；保健；疗养院；卫生设备出租；饮食营养指	无

							导；眼镜行；按摩；	
73	昆药集团 KPC		昆药集团	175405 27	2026/ 11/27	43	日间托儿所（看孩子）；动物寄养；出租椅子、桌子、桌布和玻璃器皿；活动房屋出租；会议室出租；养老院；	无
74	昆药集团 KPC		昆药集团	175403 62	2026/ 11/27	42	质量检测；测量；包装设计；建筑制图；计算机软件设计；无形资产评估；	无
75	昆药集团 KPC		昆药集团	175402 53	2026/ 11/27	41	出借书籍的图书馆；录像带发行；玩具出租；健身俱乐部（健身和体能训练）；为艺术家提供模特服务；经营彩票；游戏器具出租；	无
76	昆药集团 KPC		昆药集团	175401 02	2026/ 09/20	40	材料处理信息；金属处理；服装制作；照片冲印；废物处理（变形）；空气净化；水处理；牙科技师服务；药材加工；化学试剂加工和处理；	无
77	昆药集团 KPC		昆药集团	175399 83	2026/ 09/20	39	商品包装；运输；停车场服务；货物贮存；快递服务（信件或商品）；能源分配；货运经纪；旅行预订；船舶经纪；潜水服出租；	无
78	昆药集团 KPC		昆药集团	175398 44	2026/ 09/20	38	提供全球计算机网络用户接入服务；提供互联网聊天室；视频会议服务；无线电广播；电视播放；电信信息；计算机辅助信息和图像传送；电子邮件；电话通讯；提供在线论坛；	无

79	昆药集团 KPC		昆药集团	17539700	2026/11/27	37	医疗器械的安装和修理；汽车保养和修理；家具保养；消毒；维修信息；建筑；采矿；室内装潢修理；加热设备安装和修理；	无
80	昆药集团 KPC		昆药集团	17539515	2026/09/20	36	募集慈善基金；受托管理；典当；商品房销售；保险承保；金融服务；艺术品估价；不动产代理；经纪；担保；	无
81	昆药集团 KPC		昆药集团	17539349	2026/09/20	35	药用制剂零售或批发服务；卫生制剂零售或批发服务；医疗用品零售或批发服务；兽药零售或批发服务；药品零售或批发服务；兽医用制剂零售或批发服务；自动售货机出租；寻找赞助；销售展示架出租；药用、兽医用、卫生用制剂和医疗用品的零售或批发服务；	无
82	昆药集团 KPC		昆药集团	17539223	2026/09/20	34	卷烟纸；香烟过滤嘴；烟灰缸；除香精油外的烟草用调味品；烟草；烟丝；雪茄烟；烟斗；火柴盒；吸烟用打火机；	无
83	昆药集团 KPC		昆药集团	17539125	2026/09/20	33	预先混合的酒精饮料（以啤酒为主的除外）；果酒（含酒精）；开胃酒；鸡尾酒；酒精饮料（啤酒除外）；汽酒；酒精饮料原汁；葡萄酒；白兰地；米酒；	无
84	昆药集团 KPC		昆药集团	17539013	2026/09/20	32	啤酒；果汁；水（饮料）；无酒精饮料；汽水；豆类饮料；乳酸饮料（果制品，非	无







							奶)；饮料制作配料；制啤酒用麦芽汁；蔬菜汁(饮料)；	
85	昆药集团 KPC		昆药集团	17538898	2026/09/20	31	新鲜蔬菜；树木；谷(谷类)；植物；活动物；新鲜水果；植物种子；动物食品；酿酒麦芽；新鲜槟榔；	无
86	昆药集团 KPC		昆药集团	17538811	2026/09/20	30	糖；蜂胶；谷粉制食品；米粉(粉状)；薄片(谷类产品)；调味品；以谷物为主的零食小吃；茶饮料；咖啡；茶；	无
87	KPC 昆药集团		昆药集团	17538724	2026/09/20	28	游戏器具；玩具；纸牌；运动用球；锻炼身体器械；射箭用器具；体育活 动器械；游泳池(娱乐用品)；护膝(体育用品)；轮滑鞋；	无
88	KPC 昆药集团		昆药集团	17538679	2026/09/20	27	地毯；席；地板覆盖物；地垫；汽车用垫毯；墙纸；非纺织品制壁挂；防滑垫；体育馆用垫；门前擦鞋垫；	无
89	KPC 昆药集团		昆药集团	17538572	2026/09/20	26	纺织品装饰用热粘合补片(缝纫用品)；亚麻织品标记用数字或字母；花边饰品；绣花饰品；衣服装饰品；纽扣；假发；除线以外的缝纫用品；人造花；服装垫肩；	无
90	KPC 昆药集团		昆药集团	17538544	2026/09/20	25	浴帽；睡眠用眼罩；	无
91	昆药集团 KPC		昆药集团	17538439	2026/09/20	24	旗帜；家具遮盖物；纺织品或塑料帘；纺织品毛巾；床上用覆盖物；寿衣；帘子布；纺织	无

							品制壁挂；毡；纺织织物；	
92	昆药集团 KPC		昆药集团	17538304	2026/09/20	22	包装用纺织品袋（包）；帐篷；裹尸袋；非橡胶、非塑料、非纸或纸板制填充材料；纺织纤维；绳索；运载工具非专用盖罩；帆；网；防水帆布；	无
93	昆药集团 KPC		昆药集团	17538194	2026/09/20	20	药柜；家具；医院用病床；存储和运输用非金属容器；工作台；非金属制身份鉴别手环；骨灰盒；家具用非金属附件；磁疗枕；窗用非金属附件；	无
94	昆药集团 KPC		昆药集团	17538193	2026/09/20	21	家用或厨房用容器；日用玻璃器皿（包括杯、盘、壶、缸）；瓷器；瓷、陶瓷、陶土或玻璃艺术品；饮用器皿；盥洗室器具；梳；牙刷；牙签；化妆用具；	无
95	昆药集团 KPC		昆药集团	17538133	2015/07/29	9	木材；石料；非金属纪念碑；水泥；水泥板；建筑用非金属砖瓦；非金属耐火建筑材料；柏油；非金属建筑材料；非金属建筑物；	无
96	昆药集团 KPC		昆药集团	17538091	2026/11/27	16	教学材料（仪器除外）；书写工具；胶带分配器（办公用品）；心电图纸；卫生纸；书籍装订材料；文件夹（办公用品）；绘画材料；	无
97	昆药集团 KPC		昆药集团	17538051	2026/09/20	15	钢琴；钢琴键；乐器；吉他；小提琴；乐器弦；音乐盒；乐器架；乐谱架；校音器（定音器）；	无

98	昆药集团 KPC		昆药集团	175380 24	2026/ 09/20	14	未加工或半加工贵金属；贵金属盒；贵金属艺术品；珠宝首饰；装饰品（首饰）；小饰物（首饰）；磁疗首饰；贵金属合金；钟；表；	无
99	昆药集团 KPC		昆药集团	175379 96	2026/ 09/20	13	炸药；烟火产品；爆竹；焰火；火器；鞭炮；烟花；枪（武器）；弹药；个人防护用喷雾；	无
100	昆药集团 KPC		昆药集团	175379 49	2026/ 09/20	10	人造外科移植植物；医疗器械和仪器；护理器械；医用特制家具；口罩；奶瓶；避孕套；假肢；矫形用物品；缝合材料；	无
101	昆药集团 KPC		昆药集团	175378 93	2026/ 11/27	7	造纸机；洗衣机；精加工机器；化学工业用电动机械；酿造机器；制药加工工业机器；印刷机器；制食品用电动机械；制丸机；	无
102	昆药集团 KPC		昆药集团	175378 62	2026/ 09/20	8	动物剥皮用器具和工具；鱼叉；剪切器（手动器具）；缝针穿线器；农业器具（手动的）；打孔器（手工具）；雕刻工具（手工具）；熨斗；园艺工具（手动的）；除火器外的随身武器；	无
103	昆药集团 KPC		昆药集团	175378 60	2026/ 11/27	6	五金器具；钥匙；保险柜；金属托盘；存储和运输用金属容器；未加工或半加工普通金属；金属建筑物；金属绳索；金属纪念碑；	无

104	昆药集团 KPC		昆药集团	175378 53	2026/ 09/20	3	药皂；清洁制剂；鞋油；研磨剂；香料；空气芳香剂；牙膏；香；动物用化妆品；化妆品；	无
105	昆药集团 KPC		昆药集团	175378 29	2026/ 09/20	2	天然树脂；印刷油墨；染色剂；颜料；画家、装饰家、印刷商和艺术家用金属箔；食用色素；皮肤绘画用墨；油漆；染料；防腐蚀剂；	无
106	昆药集团 KPC		昆药集团	151334 26	2025/ 11/20	5	兽医药；农业用杀菌剂；消毒纸巾；医用保健袋；人用药；针剂；片剂；原料药；中药成药；生化药品；抗生素；减肥药；放射性药品；医用气体；消毒剂；隐形眼镜清洁剂；细菌培养基；医用营养品；净化剂；	无
107	灯晶		昆药集团	150677 91	2025/ 08/20	5	人用药；针剂；片剂；原料药；中药成药；生化药品；抗生素；减肥药；放射性药品；医用气体；消毒剂；隐形眼镜清洁剂；细菌培养基；医用营养品；净化剂；兽医药；农业用杀菌剂；消毒纸巾；医用保健袋；	无
108	芒泰		昆药集团	140216 83	2025/ 04/13	42	技术研究；替他人研究和开发新产品；科学实验室服务；生物学研究；细菌学研究；化学研究；计算机硬件设计和开发咨询；质量检测；材料测试；建设项目的开发；	无









109	芒泰		昆药集团	14021662	2025/04/13	44	医院；保健站；动物饲养；园艺；眼镜行；医疗诊所服务；远程医学服务；矿泉疗养；治疗服务；整形外科；	无
110	昆药		昆药集团	14021644	2025/03/13	5	消毒剂；医用气体；生化药品；中药成药；消毒纸巾；医用保健袋；净化剂；兽医用药；人用药；减肥药；放射性药品；医用营养品；隐形眼镜清洁剂；细菌培养基；针剂；片剂；原料药；抗生素；农业用杀菌剂；	无
111	昆药		昆药集团	14021609	2025/04/13	30	谷粉制食品；米粉；豆粉；调味品；酵母；冰淇淋；食用芳香剂；咖啡；茶；糖；蜂胶；糕点；茶饮料；	无
112	昆药		昆药集团	14021574	2025/04/13	42	替他人研究和开发新产品；科学实验室服务；生物学研究；细菌学研究；质量检测；材料测试；化学研究；建设项目的开发；计算机硬件设计和开发咨询；技术研究；	无
113	昆药		昆药集团	14021544	2025/04/13	44	医院；医疗诊所服务；治疗服务；矿泉疗养；远程医学服务；保健站；整形外科；动物饲养；园艺；眼镜行；	无
114	KPC 昆药集团 KPC PHARMA		昆药集团	13969974	2025/03/13	5	人用药；针剂；片剂；原料药；中药成药；生化药品；抗生素；减肥药；放射性药品；医用气体；消毒剂；隐	无

	CEU TICA LSIN C						形眼镜清洁剂；细菌培养基；医用营养品；净化剂；兽医药；农业用杀菌剂；消毒纸巾；医用保健袋；	
115	KPC KPC PHA RMA CEU TICA LSIN C		昆药集团	139699 54	2025/ 03/13	5	人用药；针剂；片剂；原料药；中药成药；生化药品；抗生素；减肥药；放射性药品；医用气体；消毒剂；隐形眼镜清洁剂；细菌培养基；医用营养品；净化剂；兽医药；农业用杀菌剂；消毒纸巾；医用保健袋；	无
116	KPC		昆药集团	139695 56	2025/ 04/20	30	咖啡；茶；糖；蜂胶；糕点；谷粉制食品；米粉；豆粉；调味品；酵母；冰淇淋；食用芳香剂；茶饮料；	无
117	KPC		昆药集团	139695 27	2025/ 03/13	10	医疗器械和仪器；医用放射设备；医用特制家具；奶瓶；避孕套；外科植入物（人造材料）；矫形用物品；缝合材料；理疗设备；护理器械；	无
118	KPC		昆药集团	139694 97	2025/ 06/20	35	药品零售或批发服务；药用制剂零售或批发服务；	无
119	KPC		昆药集团	139694 69	2025/ 03/13	40	定做材料装配（替他人）；金属电镀；光学玻璃研磨；食物和饮料的防腐处理；动物标本剥制；净化有害材料；空气净化；药材加工；化学试剂加工和处理；水处理；	无
120	KPC		昆药集团	139694 21	2025/ 03/13	42	技术研究；替他人研究和开发新产品；科学实验室服	无

							务；生物学研究；细菌学研究；化学研究；计算机编程；质量检测；材料测试；建设项目的开发；	
121	KPC		昆药集团	13969381	2025/03/13	44	医院；医疗诊所服务；治疗服务；远程医学服务；矿泉疗养；保健站；整形外科；动物饲养；园艺；眼镜行；	无
122	KPC		昆药集团	13969346	2025/03/06	3	墙纸洗涤剂；皮革膏；磨光制剂；香料；化妆品；牙膏；香；宠物用香波；空气芳香剂；非医用香膏；	无
123	昆药集团 KPC		昆药集团	13969316	2025/03/13	5	人用药；针剂；片剂；原料药；中药成药；生化药品；抗生素；减肥药；放射性药品；医用气体；消毒剂；隐形眼镜清洁剂；细菌培养基；医用营养品；净化剂；兽医药；农业用杀菌剂；消毒纸巾；医用保健袋；	无
124	KPC		昆药集团	13969303	2025/03/13	5	人用药；针剂；片剂；原料药；中药成药；生化药品；抗生素；减肥药；放射性药品；医用气体；消毒剂；隐形眼镜清洁剂；细菌培养基；医用营养品；净化剂；兽医药；农业用杀菌剂；消毒纸巾；医用保健袋；	无
125	昆药		昆药集团	12661492	2024/10/20	43	住所（旅馆、供膳寄宿处）；饭店；临时住宿处出租；餐厅；餐馆；旅游房屋出租；会议室出租；养老院；日	无





							间托儿所（看孩子）；动物寄养；	
126	昆药		昆药集团	12106062	2024/07/20	35	药品零售或批发服务；药用制剂零售或批发服务；	无
127	KPC		昆药集团	12106061	2024/07/20	35	药品零售或批发服务；药用制剂零售或批发服务；	无
128	阿泰欣		昆药集团	11762182	2024/05/20	5	补药；减肥药；净化剂；人用药；药茶；药物饮料；药用草药茶；医用保健袋；医用药物；医用营养品；	无
129	撷安平		昆药集团	11246278	2023/12/20	5	人用药；医用药物；药用草药茶；药茶；净化剂；医用营养品；药物饮料；补药；减肥药；医用保健袋；	无
130	昆药		昆药集团	10512865	2023/04/13	44	疗养院；饮食营养指导；矿泉疗养；卫生设备出租；医疗诊所服务；医院；理疗；医疗护理；医药咨询；药剂师配药服务；	无
131	昆药		昆药集团	10512831	2013/04/13	42	技术研究；技术项目研究；研究与开发（替他人）；质量检测；质量评估；质量体系认证；化学分析；细菌学研究；包装设计；	无
132	昆药		昆药集团	10512766	2023/04/13	35	电视广告；广告版面设计；市场分析；组织商业或广告展览；进出口代理；拍卖；替他人推销；替他人采购（替其他企业购买商品或服务）；为挑选人才而进行的心理测试；寻找赞助；	无

133	昆药		昆药集团	10512736	2023/04/13	40	化学试剂加工和处理；定做材料装配（替他人）；金属电镀；光学镜片研磨；食物和饮料的防腐处理；动物标本剥制；净化有害材料；空气净化；水净化；药材加工；	无
134	KPC		昆药集团	10512699	2023/06/06	40	定做材料装配（替他人）；化学试剂加工和处理；金属电镀；光学镜片研磨；食物和饮料的防腐处理；动物标本剥制；净化有害材料；空气净化；水净化；药材加工；	无
135	风芒		昆药集团	9238219	2023/03/27	5	胶丸；片剂；人用药；消毒纸巾；牙用光洁剂；医用酒精；原料药；针剂；中药成药；酞剂；	无
136	风芒		昆药集团	9238125	2032/03/27	30	茶；非医用营养粉；非医用营养膏；非医用营养胶囊；非医用营养液；糕点；咖啡；食用淀粉；食用蜂胶（蜂胶）；糖；	无
137	风芒		昆药集团	8742270	2031/10/20	30	茶；非医用营养粉；非医用营养膏；非医用营养胶囊；非医用营养液；糕点；咖啡；食用淀粉；食用蜂胶（蜂胶）；糖；	无
138	风芒		昆药集团	8742254	2031/10/20	5	胶丸；片剂；人用药；消毒纸巾；牙用光洁剂；医用酒精；原料药；针剂；中药成药；酞剂；	无
139	芒泰		昆药集团	8299573	2031/05/13	5	胶丸；片剂；人用药；消毒纸巾；牙用光洁剂；医用酒精；原料药；针	无

							剂；中药成药；酞剂；	
140	芒泰		昆药集团	8299545	2031/05/13	30	茶；非医用营养粉；非医用营养膏；非医用营养胶囊；非医用营养液；糕点；咖啡；食用淀粉；食用蜂胶（蜂胶）；糖；	无
141	昆药K		昆药集团	7794343	2024/07/20	30	茶；非医用营养粉；非医用营养膏；非医用营养胶囊；非医用营养液；糕点；咖啡；食用淀粉；食用蜂胶（蜂胶）；糖；	无
142	昆药K		昆药集团	7794334	2025/08/13	5	胶丸；片剂；人用药；消毒纸巾；牙用光洁剂；医用酒精；原料药；针剂；中药成药；酞剂；	无
143	昆药K		昆药集团	7794318	2030/12/06	3	化妆品；皮革膏；洗发液；洗面奶；洗衣粉；香精油；香木；香皂；牙膏；浴液；	无
144	KPC		昆药集团	7794310	2030/12/20	30	茶；非医用营养粉；非医用营养膏；非医用营养胶囊；非医用营养液；糕点；咖啡；食用淀粉；食用蜂胶（蜂胶）；糖；	无
145	KPC		昆药集团	7794300	2025/08/28	5	胶丸；片剂；人用药；消毒纸巾；牙用光洁剂；医用酒精；原料药；针剂；中药成药；酞剂；	无
146	KPC		昆药集团	7794272	2030/12/06	3	化妆品；皮革膏；洗发液；洗面奶；洗衣粉；香精油；香木；香皂；牙膏；浴液；	无
147	KPC ARCO		昆药集团	7372916	2030/10/06	5	胶丸；片剂；人用药；原料药；针剂；中药成药；酞剂；	无

148	昆药		昆药集团	7279913	2024/04/06	5	胶丸；片剂；人用药；原料药；针剂；中药成药；酞剂；	无
149	KPC		昆药集团	4597797	2028/08/20	5	人用药；原料药；中药制剂；西药制剂；中药成药；生化药品；	无
150	健生宁		昆药集团	4228533	2027/10/27	5	原料药；中药制剂；西药制剂；中药成药；生化药品；	无
151	颐康金维		昆药集团	4087424	2027/02/20	5	人用药；原料药；中药制剂；西药制剂；中药成药；生化药品；	无
152	COC OGH		昆药集团	3976420	206/11/13	5	人用药；原料药；中药制剂；西药制剂；中药成药；生化药品；	无
153	关奇舒		昆药集团	3669925	2025/12/20	5	人用药；原料药；中药制剂；西药制剂；中药成药；生化药品；药酒；	无
154	图形		昆药集团	3571065	2025/06/27	5	中成西药，医药营养品，补药，人用药，医用药物，药用胶囊，药用化学制剂，片剂，镇静药，止痛药	无
155	关维		昆药集团	3538505	2025/04/06	5	原料药；中药成药；中药制剂；西药制剂；	无
156	ART EME DINE		昆药集团	3077758	2023/03/13	5	西药制药，中药原料药，西药原料药，中药制剂	无
157	派乃克		昆药集团	3004542	2032/12/13	5	中药原料药；西药原料药；中药制剂；西药制剂；	无
158	雅哇黄		昆药集团	1704417	2032/01/27	5	西药制剂；中药制剂；中药原料药；西药原料药；	无



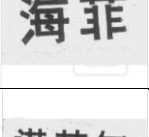



159	刚好		昆药集团	1612554	2031/08/06	5	中药原料药；西药原料药；中药制剂；西药制剂；	无
160	精参宁		昆药集团	1612553	2031/08/06	5	中药原料药；西药原料药；中药制剂；西药制剂；	无
161	通舒		昆药集团	1612551	2031/08/06	5	中药原料药；西药原料药；中药制剂；西药制剂；	无
162	冈好		昆药集团	1600409	2031/07/13	5	中药原料药；西药原料药；中药制剂；西药制剂；	无
163	精生		昆药集团	1600407	2031/07/13	5	中药原料药；西药原料药；中药制剂；西药制剂；	无
164	阿替咪定		昆药集团	1524465	2031/02/20	5	中药原料药；西药原料药；中药制剂；西药制剂；	无
165	卓奇		昆药集团	1524464	2031/02/20	5	中药原料药；西药原料药；中药制剂；西药制剂；	无
166	卓奇		昆药集团	1492549	2030/12/20	5	中药制剂；西药制剂；中药原料药；西药原料药；	无
167	卓奇		昆药集团	1476648	2030/11/20	5	中药原料药；西药原料药；中药制剂；西药制剂；	无
168	精和		昆药集团	1472631	2030/11/13	5	中药原料药；西药原料药；中药制剂；西药制剂；	无
169	袭明		昆药集团	1472630	2030/11/13	5	中药原料药；西药原料药；中药制剂；西药制剂；	无
170	颐康		昆药集团	1472612	2030/11/13	5	中药原料药；西药原料药；中药制剂；西药制剂；	无







171	颐安		昆药集团	147261 1	2030/ 11/13	5	中药原料药；西药原料药；中药制剂；西药制剂；	无
172	菁爽		昆药集团	145663 9	2030/ 10/13	5	中药原料药；西药原料药；中药制剂；西药制剂；	无
173	菲伯瑞		昆药集团	145663 8	2030/ 10/13	5	中药原料药；西药原料药；中药制剂；西药制剂；	无
174	阿替米定		昆药集团	145663 7	2030/ 10/13	5	中药原料药；西药原料药；中药制剂；西药制剂；	无
175	贝特定		昆药集团	139849 1	2030/ 05/20	5	中药原料药；西药原料药；中药制剂；西药制剂；	无
176	舒风灵		昆药集团	134326 1	2029/ 12/13	5	中药原料药；西药原料药；中药制剂；西药制剂	无
177	天眩清		昆药集团	134024 4	2029/ 12/06	5	中药原料药；西药原料药；中药制剂；西药制剂	无
178	九黄		昆药集团	127523 4	2029/ 05/20	5	原料药；化学药制剂；中药制剂；	无
179	卓奇诺		昆药集团	124624 0	2029/ 02/13	5	原料药；化学药制剂；中药制剂；	无
180	JAC OBS ON		昆药集团	120230 3	2028/ 08/27	5	原料药；中药制剂；西药制剂；	无
181	雅阁臣		昆药集团	120228 7	2028/ 08/27	5	原料药；中药制剂；西药制剂；	无
182	海菲		昆药集团	120228 5	2028/ 08/27	5	原料药；中药制剂；西药制剂；	无
183	诺菲尔		昆药集团	120033 3	2028/ 08/20	5	原料药；中药制剂；西药制剂；	无

184	ST.P AUL		昆药集团	114474 0	2028/ 01/20	5	中西原料药；中西 原料药制剂；	无
185	络泰		昆药集团	112874 6	2027/ 11/20	5	中西原料药及其制 剂；	无
186	KPC		昆药集团	106872 6	2027/ 08/06	5	中西原料药及其制 剂；	无
187	KPC		昆药集团	104461 7	2027/ 07/06	5	中西原料药及其制 剂；	无
188	美依		昆药集团	633949	2023/ 03/19	5	中药成药；西药成 药；新药成药；	无
189	重楼 花		昆药集团	335766	2029/ 01/09	5	新药成药；	无
190	昆明		昆药集团	104191	2023/ 02/28	5	新药成药	无
191	芒泰		昆药集团	175490 49	2026/ 09/20	9	计算机；时间记录 装置；传真机；智 能手机；电视机； 照相机（摄影）； 测量仪器；光学器 械和仪器；眼镜 （光学）；非医用 X光照片；	无
192	芒泰		昆药集团	601723 79	2032/ 04/20	10	医疗器械和仪器； 牙科设备和仪器； 理疗设备；口罩； 医用特制家具；奶 瓶；避孕套；假 肢；人造外科移植 物；矫形用物品； 缝合材料	无
193	吉美		昆药集团	555226 58	2032/ 03/13	5	中药成药；医药制 剂；人用药；片 剂；医用放射性物 质；消毒剂；针 剂；医用营养品； 消毒纸巾；原料 药；	无

194	络泰	络泰	昆药集团	58884019	2032/02/20	44	远程医学服务；医疗保健；医疗咨询；疗养院；饮食营养指导；按摩；兽医辅助；园艺；卫生设备出租；配镜服务；医院；	无
195	四塔	四塔	西双版纳四塔傣医药有限公司	21562273	2027/11/27	5	"	无
196	蒿爽	蒿爽	昆药健康产业	55938857	2031/11/27	5	细菌抑制剂；消毒湿巾；杀菌剂；杀真菌剂；护肤药剂；抗菌皂；抗菌洗手液；医用漱口水；医用阴道清洗液；医用去污剂；	无
197	蒿爽	蒿爽	昆药健康产业	55910968	2031/11/27	10	线（外科用）；腹带；外科用人造皮肤；避孕套；奶瓶；医用指套；理疗设备；医用 X 光产生装置和设备；牙科设备和仪器；医疗器械和仪器；	无
198	体德堂	体德堂	昆药健康产业	55043655	2031/10/20	25	十字褙；服装绶带；浴帽；睡眠用眼罩；理发用披肩；婚纱；婴儿全套衣；游泳衣；雨衣；服装；紧身胸衣（内衣）；妇女腹带；磁疗衣；红外线衣；药物用衣；鞋（脚上的穿着物）；帽子；袜；手套（服装）；领带；腰带；	无
199	玩美植色	玩美植色	昆药健康产业	55030751	2031/10/20	3	肥皂；洗洁精；抛光制剂；研磨剂；香料；化妆品；牙齿清洁制剂；香；宠物用沐浴露（不含药物的清洁制剂）；空气芳香剂；	无





200	体德堂	体德堂	昆药健康产业	55029392	2031/10/20	10	拘束衣；矫形用物品；医用紧身胸衣；压力衣；腹带；口罩；奶瓶；避孕套；外科用人造皮肤；缝合材料；	无
201	FOURTH GRASS	FOURTH GRASS	昆药健康产业	53102796	2031/09/06	35	广告；商业管理辅助；市场营销；人事管理咨询；计算机数据库信息化；会计；销售展示架出租；寻找赞助；自动售货机出租；药用、兽医用、卫生用制剂和医疗用品的批发服务；为商品和服务的买卖双方提供在线市场；	无
202	FOURTH GRASS	FOURTH GRASS	昆药健康产业	53093219	2031/09/06	3	非医用梳洗制剂；牙齿清洁制剂；香木；宠物用沐浴露（不含药物的清洁制剂）；带香味的织物清新喷雾剂；香皂；香料；肥皂；洗洁精；抛光制剂；研磨剂；	无
203	FOURTH GRASS	FOURTH GRASS	昆药健康产业	52718642	2031/08/20	5	消毒剂；杀真菌剂；抗菌剂；细菌抑制剂；药用草药茶；医用营养品；卫生巾；中药材；消毒纸巾；蛋白质膳食补充剂；	无
204	FOURTH GRASS	FOURTH GRASS	昆药健康产业	52717178	2031/08/20	32	以蜂蜜为主的无酒精饮料；无酒精饮料；制作饮料用无酒精配料；制饮料用糖浆；气泡水；植物饮料；软饮料；富含蛋白质的运动饮料；水（饮料）；啤酒；	无
205	FOURTH GRASS	FOURTH GRASS	昆药健康产业	52697025	2031/08/20	29	鱼（非活）；干食用菌；食用油脂；以牛奶为主的饮料；蛋粉；腌制蔬菜；以果蔬为主的	无

							零食小吃；水果罐头；食用海藻提取物；食用燕窝；	
206	FOURTH GRASS		昆药健康产业	52688433	2031/08/27	30	咖啡；茶；茶饮料；糖；蜂王浆；龟苓膏；谷类制品；面粉；米；以米为主的零食小吃；	无
207	FOURTH GRASS		昆药健康产业	52688423	2031/08/20	10	医疗器械和仪器；牙科设备和仪器；医用 X 光产生装置和设备；理疗设备；医用指套；奶瓶；避孕套；外科用人造皮肤；腹带；线（外科用）；	无
208	菁爽		昆药健康产业	48695484	2031/05/06	5	消毒剂；卫生消毒制剂；消毒纸巾；一次性消毒湿巾；卫生巾；灭菌棉；医用棉签；净化剂；兽医用生物制剂；灭微生物剂；	无
209	菁爽		昆药健康产业	48688093	2031/05/06	5	灭微生物剂；兽医用生物制剂；净化剂；医用棉签；灭菌棉；卫生巾；一次性消毒湿巾；消毒纸巾；卫生消毒制剂；消毒剂；	无
210	K·PLANT		昆药健康产业	47841714	2031/03/27	30	咖啡；茶；袋泡茶；茶饮料；用作茶叶代用品的花或叶；糖；谷类制品；面粉；米；以米为主的零食小吃；	无
211	K·PLANT		昆药健康产业	47835976	2031/03/27	5	消毒剂；杀真菌剂；抗菌剂；细菌抑制剂；中药材；药用草药茶；医用营养品；卫生巾；消毒纸巾；白朮膳食补充剂；	无
212	K·PLANT		昆药健康产业	47835944	2031/03/27	3	香皂香精；研磨膏；皮革洗涤剂；非医用洗眼剂；空气芳香剂；用于清	无

							洁运动员口防护器的喷洗剂；动物用化妆品；香；牙膏；化妆品；	
213	唇蜜 K·PLANT		昆药健康产业	47835934	2031/06/20	10	医疗器械和仪器；牙科设备和仪器；医用 X 光产生装置和设备；理疗设备；医用指套；奶瓶；避孕套；外科用人造皮肤；腹带；线（外科用）；	无
214	K·PLANT		昆药健康产业	47818777	2031/03/20	10	线（外科用）；腹带；外科用人造皮肤；避孕套；奶瓶；医用指套；理疗设备；医用 X 光产生装置和设备；牙科设备和仪器；医疗器械和仪器；	无
215	蒿爽		昆药健康产业	44080001	2030/10/27	5	卫生巾；含药物的宠物用沐浴露；净化剂；医用营养品；中药材；中药成药；原料药；药用草药茶；牙填料；消毒纸巾；	无
216	蒿爽		昆药健康产业	44076190	2030/10/27	30	酱油；醋；以米为主的零食小吃；米；面粉；谷类制品；粽子；粥；糖；咖啡；	无
217	蒿爽		昆药健康产业	44075866	2030/10/13	3	空气芳香剂；牙膏；香水；化妆品；香精油；抛光乳膏；清洁制剂；洗面奶；洗手液；肥皂；	无
218	FOURTH GRASS		昆药健康产业	42580264	2030/09/06	3	洗面奶；抛光乳膏；磨脚石；香精油；化妆品；牙膏；熏香；动物用化妆品；空气芳香剂；清洁制剂	无
219	蒿爽		昆药健康产业	39081584	2030/03/20	10	医疗器械和仪器；牙科设备和仪器；电疗器械；外科仪器和器械；按摩器械；火罐；振动按	无

							摩器；理疗设备；弹性绷带；敷药用器具	
220	菁爽	菁爽	昆药健康产业	39078238	2030/03/20	10	医疗器械和仪器；牙科设备和仪器；电疗器械；外科仪器和器械；按摩器械；火罐；振动按摩器；弹性绷带；敷药用器具；理疗设备	无
221	体德堂	体德堂	昆药健康产业	33424353	2029/05/13	21	电动牙刷；化妆用具；水晶（玻璃制品）；茶具（餐具）；瓷器装饰品；牙刷；保温瓶；清洁用布；电动牙刷替换头；塑料杯	无
222	朱氏善用	朱氏善用	昆药健康产业	24520652	2028/06/13	32	乳清饮料；制饮料用糖浆；无酒精饮料；等渗饮料；软饮料；水（饮料）；乳酸饮料（果制品，非奶）；植物饮料；富含蛋白质的运动饮料；茶味非酒精饮料；	无
223	体德堂	体德堂	昆药健康产业	21852439	2027/12/27	30	魔芋粉；米粉糊；糖果；茶饮料；用作茶叶代用品的花或叶；饼干；菊苣（咖啡代用品）；茶；糖；醋；	无
224	吉盛昌	吉盛昌	昆药健康产业	18785411	2027/02/06	44	医疗按摩；医院；保健；医疗辅助；药剂师配药服务；保健站；疗养院；医疗诊所服务；饮食营养指导；美容服务；	无
225	杨大安堂	杨大安堂	昆药健康产业	18785270	2027/02/06	44	医疗诊所服务；医疗按摩；医院；疗养院；饮食营养指导；美容服务；保健；医疗辅助；药剂师配药服务；保健站；	无

226	怡泰祥	怡泰祥	昆药健康产业	18785141	2027/02/06	44	医疗诊所服务；医院；医疗按摩；保健；医疗辅助；药剂师配药服务；疗养院；饮食营养指导；保健站；美容服务；	无
227	体德堂	体德堂	昆药健康产业	18784970	2027/02/06	29	食用燕窝；以水果为主的零食小吃；果酱；以果蔬为主的零食小吃；食用海藻提取物；食用干花；牛奶制品；干食用菌；豆腐制品；加工过的坚果；	无
228	体德堂	体德堂	昆药健康产业	18784936	2027/02/06	3	洗发液；肥皂；护发素；芳香剂（香精油）；化妆品；牙膏；口气清新喷雾；香；空气芳香剂；香料；	无
229	体德堂	体德堂	昆药健康产业	18784769	2027/02/06	32	啤酒；无酒精果茶；无酒精果汁饮料；矿泉水（饮料）；酸梅汤；奶茶（非奶为主）；植物饮料；姜汁饮料；果子粉；饮料香精；	无
230	翟五六	翟五六	昆药健康产业	18634320	2027/01/27	44	医疗诊所服务；医疗按摩；医院；保健；疗养院；饮食营养指导；医疗辅助；保健站；美容院；药剂师配药服务；	无
231	康敬斋	康敬斋	昆药健康产业	18627036	2027/01/27	44	医疗按摩；医院；保健；医疗辅助；疗养院；饮食营养指导；保健站；美容院；药剂师配药服务；医疗诊所服务；	无
232	体德堂	体德堂	昆药健康产业	18278697	2027/02/20	30	茶；茶饮料；口香糖；糖果；糕点；调味料；食用芳香剂；	无

233	体德堂		昆药健康产业	18278649	2026/12/13	33	利口酒；米酒；白酒；果酒（含酒精）；开胃酒；葡萄酒；蜂蜜酒；鸡尾酒；苦味酒；薄荷酒；	无
234	体德堂		昆药健康产业	18278321	2026/12/13	5	空气净化制剂；厕所除臭剂；卫生垫；卫生巾；婴儿尿布；消毒纸巾；中药袋；药枕；医用保健袋；出牙剂；	无
235	朱氏双美号		昆药健康产业	17948625	2026/11/06	44	蒸汽浴；美容院；疗养院；医疗诊所服务；医院；医疗按摩；保健；医疗辅助；药剂师配药服务；饮食营养指导；	无
236	体德堂		昆药健康产业	17948595	2026/11/06	44	蒸汽浴；美容院；医疗诊所服务；医院；医疗按摩；保健；医疗辅助；医药咨询；药剂师配药服务；饮食营养指导；	无
237	体德堂		昆药健康产业	57496543	2032/01/20	29	食用燕窝；食用海藻提取物；鱼制食品；肉罐头；以果蔬为主的零食小吃；以水果为主的零食小吃；加工过的橄榄；腌制蔬菜；蛋；奶制品；食用油脂；食用果冻；明胶；琼脂（食用）；加工过的坚果；干食用菌；豆腐；香肠肠衣；果冻；烹饪用果胶；烹饪用琼脂；蒟蒻果冻；	无
238	菁爽丫丫		昆药健康产业	58880696	2032/02/13	10	医疗器械和仪器；牙科设备和仪器；医用 X 光产生装置和设备；理疗设备；医用指套；奶瓶；避孕套；外科用人造皮肤；腹	无

							带；线（外科用）；	
239	菁爽 叮叮		昆药健康产业	58872055	2032/02/20	5	细菌抑制剂；抗菌剂；杀真菌剂；医用营养品；净化剂；兽医用酶制剂；杀虫剂；鱼肝油；医用保健袋；婴儿食品；	无
240	菁爽 叮叮		昆药健康产业	58865795	2032/02/27	10	医疗器械和仪器；牙科设备和仪器；医用 X 光产生装置和设备；理疗设备；医用指套；奶瓶；避孕套；外科用人造皮肤；腹带；线（外科用）；	无
241	昆药		昆药健康产业	58549550	2032/03/20	29	鱼制食品；肉罐头；以果蔬为主的零食小吃；加工过的橄榄；腌制蔬菜；蛋；食用油脂；干食用菌；以水果为主的零食小吃；加工过的坚果；香肠肠衣；食用果冻；豆腐；奶制品；食用燕窝；食用海藻提取物；	无
242	西武 陵山		武陵山制药	297905	2027/08/29	5	西药；中成药	无
243	欢俪		版纳药业	48372920	2031/03/13	30	谷类制品；烹饪食品用增稠剂；粗麦蒸糕；以谷物为主的零食小吃；糕点；蜂蜜；以植物花为原料的茶叶代用品；茶饮料；茶；咖啡；	无
244	欢俪		版纳药业	48358530	2031/03/13	5	医用胶原蛋白；饮食疗法用或医用谷类加工副产品；医用营养制剂；医用营养饮料；婴儿食品；医用营养食物；消毒剂；净化	无

							剂；医用营养品；人用药；	
245	四塔 傣家 摩雅	四塔傣家摩雅	版纳药业	425114 13	2030/ 09/13	30	茶；茶饮料；糖；蜂蜜；咖啡；以谷物为主的零食小吃；比萨饼；食用淀粉；调味品；谷粉；	无
246	版纳 花风 啦	版纳花风啦	版纳药业	396909 11	2030/ 07/20	30	咖啡；茶；茶饮料；糖；蜂蜜；以谷物为主的零食小吃；比萨饼；谷粉；食用淀粉；调味品；	无
247	版纳 花火 啦	版纳花火啦	版纳药业	396847 93	2030/ 06/20	30	咖啡；茶；糖；蜂蜜；以谷物为主的零食小吃；比萨饼；谷粉；食用淀粉；调味品；茶饮料；	无
248	版纳 女神	版纳女神	版纳药业	396806 11	2030/ 06/20	3	肥皂；去污剂；皮革用蜡；研磨剂；香精油；化妆品；牙膏；香；个人或动物用除臭剂；空气芳香剂	无
249	版纳 花水 啦	版纳花火啦	版纳药业	396781 25	2030/ 06/20	30	咖啡；茶；茶饮料；糖；蜂蜜；以谷物为主的零食小吃；比萨饼；谷粉；食用淀粉；调味品；	无
250	版纳 花土 啦	版纳花土啦	版纳药业	396753 55	2030/ 07/13	30	食用淀粉；调味品；咖啡；茶；茶饮料；糖；蜂蜜；以谷物为主的零食小吃；比萨饼；谷粉；	无
251	版纳 果啦	版纳果啦	版纳药业	396750 23	2030/ 09/13	30	咖啡；茶；茶饮料；糖；蜂蜜；以谷物为主的零食小吃；谷粉；调味品；食用淀粉；比萨饼；	无
252	四塔	四塔	版纳药业	233714 07	2028/ 03/20	35	样品散发；计算机网络上的在线广告；商业信息；广告宣传本的出版；广告；商业评估；户外广告；电视广	无

							告；为零售目的在 通讯媒体上展示商 品；直接邮件广 告；	
253	四塔	四塔	版纳药 业	233712 53	2028/ 06/20	30	茶饮料；冰茶； 茶；	无
254	版纳 女神	版纳女神	版纳药 业	201156 65	2027/ 07/13	5	医用药物；补药； 人用药；医用营养 食物；营养补充 剂；医用营养品； 医用营养饮料；蛋 白质膳食补充剂； 膳食纤维；婴儿奶 粉；	无
255	版纳 铁皮	版纳铁皮	版纳药 业	201155 90	2027/ 07/13	30	冰糖燕窝；燕窝梨 膏；谷类制品；茶 饮料；茶；咖啡； 糖；蜂蜜；以谷物 为主的零食小吃； 花粉健身膏；	无
256	版纳 女神	版纳女神	版纳药 业	201155 83	2027/ 07/13	30	茶饮料；茶；咖 啡；糖；蜂蜜；以 谷物为主的零食小 吃；花粉健身膏； 冰糖燕窝；燕窝梨 膏；谷类制品；	无
257	版纳 铁皮	版纳铁皮	版纳药 业	201155 29	2027/ 07/13	5	医用药物；补药； 人用药；医用营养 食物；营养补充 剂；医用营养品； 医用营养饮料；蛋 白质膳食补充剂； 膳食纤维；婴儿奶 粉；	无
258	雅摩	雅摩	版纳药 业	174671 33	2026/ 11/20	5	婴儿奶粉；医用药 物；人用药；	无
259	源南 草本		版纳药 业	161292 93	2026/ 03/27	5	药用胶囊；药用糖 浆；医用药膏；中 药成药；片剂；原 料药；膏药；膏 剂；胶丸；人用 药；	无
260	源南 草本		版纳药 业	161292 93	2026/ 03/27	30	药用胶囊；药用糖 浆；医用药膏；中 药成药；片剂；原 料药；膏药；膏	无

							剂；胶丸；人用药；	
261	源南草本		版纳药业	16129292	2026/03/27	5	药用糖浆；医用药膏；中药成药；片剂；原料药；膏药；膏剂；胶丸；人用药；药用胶囊；	无
262	源南草本		版纳药业	16129292	2026/03/27	30	药用糖浆；医用药膏；中药成药；片剂；原料药；膏药；膏剂；胶丸；人用药；药用胶囊；	无
263	图形		版纳药业	16129291	2026/03/27	5	药用胶囊；药用糖浆；医用药膏；中药成药；片剂；原料药；膏药；膏剂；胶丸；人用药；	无
264	奇丸		版纳药业	16129289	2026/03/27	30	茶；冰茶；茶饮料；食品用糖蜜；蜂蜜；花粉健身膏；龟苓膏；冰糖燕窝；秋梨膏；燕窝梨膏；	无
265	图形		版纳药业	16129288	2026/10/27	30	茶；冰茶；茶饮料；	无
266	图形		版纳药业	13897140	2025/04/13	5	药用胶囊；药用糖浆；医用药膏；中药成药；片剂；原料药；膏剂；胶丸；人用药；医用酒精；	无
267	傣家八大要方		版纳药业	13368283	2025/02/13	30	冰茶；冰糖燕窝；茶；茶饮料；虫草鸡精；蜂蜜；蜂王浆；龟苓膏；食品用糖蜜；燕窝梨膏；	无
268	傣家八大要方	傣家八大要方	版纳药业	13368220	2025/02/13	30	冰茶；冰糖燕窝；茶；茶饮料；虫草鸡精；蜂蜜；蜂王浆；龟苓膏；食品用糖蜜；燕窝梨膏；	无

269	生之源		版纳药业	12386523	2025/03/20	35	兽药零售或批发服务；兽医用制剂零售或批发服务；	无
270	版纳		版纳药业	12143382	2024/07/27	35	药用、兽医用、卫生用制剂和医疗用品的零售或批发服务；药品零售或批发服务；药用制剂零售或批发服务；卫生制剂零售或批发服务；医疗用品零售或批发服务；兽药零售或批发服务；兽医用制剂零售或批发服务；	无
271	版纳		版纳药业	12143381	2024/07/27	35	卫生制剂零售或批发服务；医疗用品零售或批发服务；兽药零售或批发服务；兽医用制剂零售或批发服务；药用、兽医用、卫生用制剂和医疗用品的零售或批发服务；药品零售或批发服务；药用制剂零售或批发服务；	无
272	傣泐		版纳药业	9802161	2032/11/20	5	胶丸；片剂；人用药；食用植物纤维（非营养性的）；药茶；药用胶囊；医药用糖浆；医药用丸；原料药；中药成药；	无
273	西双版纳		版纳药业	9802043	2032/09/27	5	胶丸；片剂；人用药；食用植物纤维（非营养性的）；药茶；药用胶囊；医药用糖浆；医药用丸；原料药；中药成药；	无
274	西双版纳		版纳药业	9801996	2032/09/27	5	胶丸；片剂；人用药；食用植物纤维（非营养性的）；药茶；药用胶囊；医药用糖浆；医药用丸；原料药；中药成药；	无

275	傣家哥脉衡		版纳药业	7238407	2030/08/13	30	薄荷糖；非医用口香糖；甘草（糖果）；奶片（糖果）；牛奶硬块糖（糖果）；食用糖果；酥糖；糖果；糖果（锭剂）；杏仁糖；	无
276	傣家不累		版纳药业	7238406	2030/08/13	30	薄荷糖；非医用口香糖；甘草（糖果）；奶片（糖果）；牛奶硬块糖（糖果）；食用糖果；酥糖；糖果；糖果（锭剂）；杏仁糖；	无
277	版纳		版纳药业	5180887	2030/01/06	5	医药用糖浆；医药制剂；药茶；医用药膏；医用药丸；药用胶囊；镇静药；片剂；原料药；中药成药	无
278	图形		版纳药业	3466345	2025/01/13	5	中药成药；片剂；胶丸；医药用糖浆；药茶；医用药丸；原料药；膏剂；医用酒精；人用药；	无
279	版纳		版纳药业	1347777	2029/12/27	5	医药用糖浆；医用药膏；医用药丸；药用胶囊；镇静药；片剂；中药成药；医用橡皮膏；中药原料药；西药制剂；	无
280	昆中药		昆中药	53567472	2031/09/27	5	细菌抑制剂；消毒湿巾；杀菌剂；杀真菌剂；护肤药剂；抗菌皂；抗菌洗手液；医用漱口剂；医用阴道清洗液；医用去污剂；	无
281	昆中药		昆中药	53559628	2031/11/06	3	香皂；带香味的织物清新喷雾剂；宠物用沐浴露（不含药物的清洁制剂）；香木；牙齿清洁制剂；非医用梳洗制剂；研磨	无

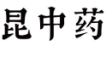
							剂；抛光制剂；洗洁精；肥皂；	
282	昆中		昆中药	45530925	2030/12/06	5	医用去污剂；医用阴道清洗液；医用漱口剂；抗菌洗手液；抗菌皂；护肤药剂；杀真菌剂；杀菌剂；抗菌剂；细菌抑制剂；	无
283	昆中药		昆中药	32456324	2029/04/06	44	医疗保健；医药咨询；医疗诊所服务；医疗辅助；美容服务；医疗按摩；理疗；疗养院；蒸汽浴；饮食营养指导	无
284	昆中药		昆中药	32456291	2029/04/06	35	广告宣传；组织商业或广告展览；组织商业或广告交易会；为零售目的在通讯媒体上展示商品；药用、兽医用、卫生用制剂和医疗用品的批发服务；药品零售或批发服务；药用制剂零售或批发服务；卫生制剂零售或批发服务；医疗用品零售或批发服务；商业信息代理	无
285	昆中药		昆中药	32454044	2029/04/06	5	原料药；人用药；中药材；中药成药；医用药膏；贴剂；中药袋；膳食纤维；医用营养品；药酒；药枕；药皂；医用保健袋；含药物的牙膏；药物饮料；抗菌洗手液；消毒剂；蛋白质膳食补充剂；营养补充剂；婴儿食品	无
286	昆中药		昆中药	32453243	2029/04/06	44	医疗保健；医药咨询；医疗诊所服务；医疗辅助；美容服务；医疗按摩；理疗；疗养	无

							院；蒸汽浴；饮食营养指导	
287	昆中药	昆中藥	昆中药	32450026	2029/04/06	35	药用制剂零售或批发服务；卫生制剂零售或批发服务；医疗用品零售或批发服务；商业信息代理；广告宣传；组织商业或广告展览；组织商业或广告交易会；为零售目的在通讯媒体上展示商品；药品零售或批发服务；药用、兽医用、卫生用制剂和医疗用品的批发服务	无
288	昆中药	昆中药	昆中药	32449984	2029/04/06	10	口罩；按摩器械；医疗器械和仪器；振动按摩器；弹性绷带；理疗设备；敷药用器具；火罐；电疗器械；牙科设备和仪器	无
289	昆中药	昆中药	昆中药	32447412	2029/04/06	44	医疗保健；医药咨询；医疗诊所服务；医疗辅助；美容服务；医疗按摩；理疗；疗养院；蒸汽浴；饮食营养指导	无
290	昆中药	昆中藥	昆中药	32447407	2029/04/06	44	医疗保健；医药咨询；医疗诊所服务；医疗辅助；美容服务；医疗按摩；理疗；疗养院；蒸汽浴；饮食营养指导	无
291	昆中药	昆中藥 KUN ZHONG YAO	昆中药	32446644	2029/04/06	10	口罩；按摩器械；医疗器械和仪器；振动按摩器；弹性绷带；理疗设备；敷药用器具；火罐；电疗器械；牙科设备和仪器	无
292	昆中药	昆中药 KUN ZHONG YAO	昆中药	32446203	2020/04/06	3	化妆品；美容面膜；香皂；洗发液；浴液；洗面奶；清洁制剂；牙	无

							膏；香料；空气芳香剂	
293	昆中药	昆中藥 KUN ZHONG YAO	昆中药	32446195	2029/04/06	3	化妆品；美容面膜；香皂；洗发液；浴液；洗面奶；清洁制剂；牙膏；香料；空气芳香剂	无
294	1381 KUN ZHONG YAO	1381 KUN ZHONG YAO	昆中药	32443788	2029/04/06	10	振动按摩器；弹性绷带；理疗设备；敷药用器具；火罐；牙科设备和仪器；电疗器械；口罩；按摩器械；医疗器械和仪器	无
295	昆中药	昆中药 KUN ZHONG YAO	昆中药	32443782	2029/04/06	10	口罩；按摩器械；医疗器械和仪器；振动按摩器；弹性绷带；理疗设备；敷药用器具；火罐；电疗器械；牙科设备和仪器	无
296	昆中药	昆中药	昆中药	32443146	2029/04/06	3	洗面奶；清洁制剂；牙膏；香料；空气芳香剂；化妆品；美容面膜；香皂；洗发液；浴液	无
297	昆中药	昆中藥 KUN ZHONG YAO	昆中药	32443015	2029/04/06	35	药用、兽医用、卫生用制剂和医疗用品的批发服务；药品零售或批发服务；药用制剂零售或批发服务；卫生制剂零售或批发服务；医疗用品零售或批发服务；商业信息代理；广告宣传；组织商业或广告展览；组织商业或广告交易会；为零售目的在通讯媒体上展示商品	无
298	1381 KUN ZHONG YAO	1381 KUN ZHONG YAO	昆中药	32442845	2029/04/06	3	化妆品；美容面膜；香皂；洗发液；浴液；洗面奶；清洁制剂；牙膏；香料；空气芳香剂	无

299	昆中药	昆中藥 KUN ZHONG YAO	昆中药	324371 75	2029/ 04/06	5	人用药；中药材； 中药成药；贴剂； 消毒剂；蛋白质膳 食补充剂；营养补 充剂；医用营养 品；医用保健袋； 药酒	无
300	昆中药	昆中藥	昆中药	324364 65	2029/ 04/06	3	化妆品；美容面 膜；香皂；洗发 液；浴液；洗面 奶；清洁制剂；香 料；空气芳香剂； 牙膏	无
301	昆中药	昆中药	昆中药	324343 95	2029/ 04/06	35	药用、兽医用、卫 生用制剂和医疗用 品的批发服务；药 品零售或批发服 务；药用制剂零售 或批发服务；卫生 制剂零售或批发服 务；医疗用品零售 或批发服务；商业 信息代理；广告宣 传；组织商业或广 告展览；组织商业 或广告交易会；为 零售目的在通讯媒 体上展示商品	无
302	昆中药	昆中藥	昆中药	324343 78	2029/ 04/06	5	原料药；人用药； 中药材；中药成 药；医用药膏；贴 剂；中药袋；膳食 纤维；医用营养 品；药酒；药枕； 药皂；医用保健 袋；含药物的牙 膏；药物饮料；抗 菌洗手液；消毒 剂；蛋白质膳食补 充剂；营养补充 剂；婴儿食品	无
303	昆中药	昆中藥	昆中药	324340 42	2029/ 04/06	10	口罩；按摩器械； 医疗器械和仪器； 振动按摩器；弹性 绷带；理疗设备； 敷药用器具；火 罐；电疗器械；牙 科设备和仪器	无

304	1381 KUN ZHO NGY AO	1381 KUN ZHONG YAO	昆中药	324340 19	2029/ 06/13	5	中药成药；贴剂； 消毒剂；蛋白质膳 食补充剂；营养补 充剂；医用营养 品；医用保健袋； 药酒；人用药；中 药材	无
305	昆中 药	昆中药 KUN ZHONG YAO	昆中药	324340 13	2029/ 04/06	5	人用药；中药材； 贴剂；消毒剂；蛋 白质膳食补充剂； 营养补充剂；中药 成药；医用营养 品；医用保健袋； 药酒	无
306	昆中 药 1381	昆中药 KUN ZHONG YAO -1381-	昆中药	304804 41	2029/ 03/06	44	医疗辅助；医疗保 健；疗养院；蒸汽 浴；饮食营养指 导；医药咨询；美 容服务；医疗按 摩；理疗；医疗诊 所服务；	无
307	昆中 药 1381	昆中药 KUN ZHONG YAO -1381-	昆中药	304762 97	2029/ 05/20	35	药用、兽医用、卫 生用制剂和医疗用 品的批发服务；药 品零售或批发服 务；药用制剂零售 或批发服务；卫生 制剂零售或批发服 务；医疗用品零售 或批发服务	无
308	昆中 药 1381	昆中药 KUN ZHONG YAO -1381-	昆中药	304746 26	2029/ 05/20	5	原料药；人用药； 中药成药；消毒 剂；药酒；医用保 健袋；医用药膏； 贴剂	无
309	昆中 药 1381	昆中药 KUN ZHONG YAO -1381-	昆中药	304729 86	2029/ 03/06	33	果酒（含酒精）； 蒸馏饮料；鸡尾 酒；酒精饮料原 汁；酒精饮料（啤 酒除外）；预先混 合的酒精饮料（以 啤酒为主的除 外）；蒸煮提取物 （利口酒和烈 酒）；开胃酒；酒 精饮料浓缩汁；含 水果酒精饮料；	无
310	昆中 药 1381	昆中药 KUN ZHONG YAO -1381-	昆中药	304713 30	2029/ 03/06	3	清洁制剂；非医用 洗浴制剂；牙膏； 香料；化妆品；洗	无

							发液；空气芳香剂；浴液；洗面奶；香皂；	
311	昆中药 1381		昆中药	304577 28	2029/ 05/20	30	谷类制品；食用芳香剂；食品用香料（含醚香料和香精油除外）	无
312	佰络通		昆中药	283497 15	2029/ 08/06	5	贴剂；药枕；医用营养品；消毒剂；医用敷料；医用药膏；中药成药；药用酵素；中药袋；膏剂	无
313	昆中药 1381		昆中药	277314 47	2028/ 10/27	40	茶叶加工；空气清新；药材加工；废物和垃圾的回收利用；材料处理信息；空气净化；燃料加工；化学试剂加工和处理；牙科技师服务；空气除臭；	无
314	昆中药 1381		昆中药	277272 37	2029/ 06/06	35	药用、兽医用、卫生用制剂和医疗用品的零售或批发服务；药品零售或批发服务；药用制剂零售或批发服务；卫生制剂零售或批发服务；医疗用品零售或批发服务；商业管理辅助；商业信息代理；组织商业或广告展览；组织商业或广告交易会；为零售目的在通讯媒体上展示商品	无
315	昆中药 1381		昆中药	277238 07	2028/ 10/27	33	果酒（含酒精）；开胃酒；酒精饮料浓缩汁；预先混合的酒精饮料（以啤酒为主的除外）；鸡尾酒；酒精饮料原汁；酒精饮料（啤酒除外）；含水果酒精饮料；蒸馏饮料；蒸煮提取物（利口酒和烈酒）；	无

316	昆中药 1381		昆中药	277212 74	2029/ 06/06	30	茶饮料；枇杷膏；以谷物为主的零食小吃；食用芳香剂；食品用香料（含醚香料和香精油除外）；蜂蜜；蜂胶；茶；谷类制品；调味品	无
317	昆中药 1381		昆中药	277197 89	2028/ 10/27	44	医疗保健；医疗辅助；美容服务；医疗按摩；理疗；疗养院；饮食营养指导；蒸汽浴；医药咨询；医疗诊所服务；	无
318	昆中药 1381		昆中药	277180 25	2028/ 10/27	3	洗面奶；牙膏；化妆品；香皂；香料；洗发液；浴液；非医用洗浴制剂；清洁制剂；空气芳香剂；	无
319	昆中药 1381		昆中药	277177 13	2029/ 02/06	5	原料药；药酒；药物饮料；医用保健袋；中药成药；中药袋；营养补充剂；人用药；消毒剂；医用营养品	无
320	昆中药		昆中药	261506 70	2028/ 09/20	5	维生素制剂；卫生巾；医用营养饮料；医用营养食物；医用药膏；花粉膳食补充剂；亚麻籽膳食补充剂；酶膳食补充剂；藻酸盐膳食补充剂；蜂王浆膳食补充剂	无
321	昆中药		昆中药	247840 37	2028/ 06/20	5	含药物的洗发液；营养补充剂；蛋白质膳食补充剂；中药饮片；膳食纤维；矿物质食品补充剂；酵母膳食补充剂；含药物的润发乳；药物饮料；中药材；	无
322	阮氏 长春坊		昆中药	237553 18	2028/ 12/20	5	药酒；药用洗液；护肤药剂；搽剂；医用营养品；人用药；药物饮料；中	无

							药成药；原料药；补药；	
323	图形		昆中药	23271763	2028/03/13	45	诉讼服务；家务服务；知识产权咨询；交友服务；计划和安排婚礼服务；知识产权许可；工厂安全检查；个人服装搭配咨询；替代性纠纷解决服务；法律文件准备服务；	无
324	图形		昆中药	23271744	2029/02/13	42	化学研究；化妆品研究；生物学研究	无
325	图形		昆中药	23271730	2028/03/13	43	饭店；旅游房屋出租；活动房屋出租；住所代理（旅馆、供膳寄宿处）；咖啡馆；餐馆；酒吧服务；茶馆；养老院；动物寄养；	无
326	图形		昆中药	23271659	2028/02/13	41	健身指导课程	无
327	图形		昆中药	23271566	2028/06/06	39	货运经纪；船只运输；停车场服务；	无
328	图形		昆中药	23271532	2028/03/13	38	计算机辅助信息和图像传送；电话会议服务；无线广播；为电话购物提供电讯渠道；视频会议服务；无线电广播；信息传送；提供互联网聊天室；信息传输设备出租；电子公告牌服务（通讯服务）；	无
329	图形		昆中药	23271408	2028/03/13	37	采矿；室内装潢修理；建筑施工监督；建筑信息；医疗器械的安装和修理；汽车保养和修理；消毒；清洁建筑物（内部）；机	无

							械安装、保养和修理；干洗；	
330	图形		昆中药	23271139	2028/03/13	34	火柴盒；吸烟用打火机；香烟过滤嘴；吸烟者用口腔雾化器；非医用含烟草代用品的香烟；火柴；点烟器用气罐；烟草；烟用药草；烟斗；	无
331	图形		昆中药	23271055	2029/02/13	31	宠物用香砂；	无
332	图形		昆中药	23270916	2028/03/13	28	运动用护腕；运动用护腰；运动用护胸；男性下体弹力护身（体育用品）；运动用护肚；运动用护臂；护膝（体育用品）；护胫（体育用品）；运动用护腿；护肘（体育用品）；	无
333	图形		昆中药	23270767	2028/03/13	27	乙烯地板覆盖物；橡胶地垫；墙纸；人工草皮；防滑垫；枕席；垫席；浴室防滑垫；非纺织品制壁挂；地毯；	无
334	图形		昆中药	23270611	2028/03/13	26	花彩装饰（绣制品）；线带；人造花；花边；帽用饰物；纽扣；假发；针；头发装饰品；竞赛者用号码；	无
335	图形		昆中药	23270266	2028/03/13	24	法兰绒（织物）；丝织艺术品；床单（纺织品）；纺织品制或塑料制旗帜；毡；桌布（非纸制）；纺织织物；毛织品；玻璃布；纺织品手帕；	无
336	图形		昆中药	23270041	2028/03/13	23	人造丝；丝线和纱；纺织线和纱；麻线和纱；纱；绢丝；毛线和粗纺毛	无





							纱；亚麻线和纱；黄麻线和纱；线；	
337	图形		昆中药	23269944	2028/03/13	22	生丝；包装带；非橡胶、非塑料、非纸或纸板制填充材料；过滤用软填料；帆；网织物；运载工具非专用盖罩；合成材料制遮篷；包装用纺织品袋（信封、小袋）；纺织纤维；	无
338	图形		昆中药	23269697	2028/03/20	21	磁疗杯；药瓶；日用玻璃器皿（包括杯、盘、壶、缸）；牙签盒；化妆用具；牙签；牙线；瓷器装饰品；牙刷；牙及牙床清洁用吸水器；	无
339	图形		昆中药	23269588	2028/03/13	20	草编织物（草席除外）；药柜；食品用塑料装饰品；非金属制身份鉴别手环；木、蜡、石膏或塑料艺术品；非医用气垫；医院用病床；工作台；非金属门；存储和运输用非金属容器；	无
340	图形		昆中药	23269356	2028/03/13	19	纤维板；建筑石料；石膏；非金属建筑物；建筑用非金属砖瓦；炉用耐火材料（电炉瓷盘）；建筑用玻璃板（窗）；涂层（建筑材料）；水泥；木材；	无
341	图形		昆中药	23269106	2028/03/20	18	行李箱；运动包；皮革或皮革板制箱；非专用化妆包；旅行箱；旅行包；钱包（钱夹）；手提包；毛皮；伞；	无
342	图形		昆中药	23268931	2028/03/13	17	橡皮圈；乳胶（天然胶）；农业用塑料膜；隔音材料；防水包装物；非金	无

							属软管；绝缘、隔热、隔音用材料；非文具用、非医用、非家用胶带；石棉布；合成橡胶；	
343	图形		昆中药	23268582	2028/03/13	16	印刷纸（包括胶版纸、新闻纸、书刊用纸、证券纸、凹版纸、凸版纸）；纸巾；牛皮纸板；印刷品；不干胶纸；卫生纸；模型材料；膏药纸；报纸；日历（年历）；	无
344	图形		昆中药	23268381	2028/03/13	15	电子乐器；乐器弦；乐器；弹拨乐器；打击乐器；乐器盒；活页乐谱翻页器；校音器（定音器）；钟琴（乐器）；簧（管）乐器；	无
345	图形		昆中药	23268138	2028/03/20	14	磁疗首饰；宝石；景泰蓝工艺品；玉雕首饰；银制工艺品；珠宝首饰；表；贵金属合金；贵金属盒；贵金属艺术品；	无
346	图形		昆中药	23267974	2028/03/13	13	烟花；烟火产品；炸药；机动武器；枪支用消声器；焰火；弹药；武器肩带；硝酸铵炸药；个人防护用喷雾；	无
347	图形		昆中药	23267423	2028/03/13	12	运载工具用轮胎；机车；陆地车辆马达；手推车；运载工具防盗设备；轮椅；汽车；小汽车；架空运输设备；自行车；	无
348	图形		昆中药	23267133	2028/03/13	11	灯；烘烤器具；供暖装置；消毒设备；手电筒；饮料冷却装置；空气冷却装置；牙科用烘箱；卫生器械和设	无

							备；污水处理设备；	
349	图形		昆中药	232670 41	2028/ 03/13	9	防护面罩；数据处理设备；商品电子标签；非医用测试仪；除人工呼吸外的呼吸装置；电子公告牌；计算机；动画片；呼吸面具过滤器；化学仪器和器具；	无
350	图形		昆中药	232668 89	2028/ 03/13	8	修指甲成套工具；修理天平专用工具；匕首；园艺工具（手动的）；剃须盒；（携带工具用）工具带；钳子；剪刀；餐具（刀、叉和匙）；镊子；	无
351	图形		昆中药	232666 66	2028/ 04/13	7	化妆品生产设备；化学工业用电动机机械；农业机械；制牙膏设备；电动清洁机械和设备；制茶机械；食品包装机；酿造机器；包装机；制药加工工业机器；	无
352	图形		昆中药	232664 00	2028/ 03/13	6	车辆紧固用螺丝；家具用金属附件；金属箱；普通金属艺术品；普通金属合金；金属管；金属建筑材料；普通金属锭；钢丝；金属标志牌；	无
353	图形		昆中药	232661 80	2028/ 03/13	4	润滑油；汽油；气体燃料；蜡烛；固态气体（燃料）；石蜡；除尘制剂；燃料；柴油；煤；	无
354	图形		昆中药	232660 76	2028/ 03/13	1	制药工业用保存剂；工业用洗净剂；食物防腐用化学品；催化剂；除杀真菌剂、除草剂、杀虫剂、杀寄生虫剂外的农业化学品；非医用、非	无

							兽医用化学试剂；工业用化学品；水净化用化学品；化学防腐剂；化学试纸；	
355	图形		昆中药	23266020	2028/06/06	2	印刷膏（油墨）；	无
356	康敬斋	康敬斋	昆中药	22962244	2028/02/27	10	热气医疗装置；火罐；理疗设备；口罩；失眠用催眠枕头；医疗器械和仪器；已杀菌消毒的医疗器械；按摩器械；弹性绷带；牙科设备和仪器	无
357	百宝丹大药房	百宝丹大药房	昆中药	22962065	2028/02/27	10	理疗设备；牙科设备和仪器；弹性绷带；口罩；失眠用催眠枕头；已杀菌消毒的医疗器械；按摩器械；热气医疗装置；医疗器械和仪器；火罐；	无
358	朱氏双美号	朱氏双美号	昆中药	22961940	2028/02/27	3	非医用沐浴盐；芳香剂（香精油）；润发乳；醚类香精；牙膏；洗发液；化妆品；浴液；香皂；空气芳香剂；	无
359	朱氏双美号	朱氏双美号	昆中药	22961818	2028/02/27	40	空气除臭；药材加工；水处理；空气清新；饲料加工；食物熏制；食物和饮料的防腐处理；化学试剂加工和处理；空气净化；废物和垃圾的回收利用；	无
360	百宝丹大药房	百宝丹大药房	昆中药	22961786	2028/02/27	40	化学试剂加工和处理；药材加工；空气清新；空气净化；空气除臭；废物和垃圾的回收利用；饲料加工；食物和饮料的防腐处理；水处理；食物熏制	无

361	翟玉六	翟玉六	昆中药	22961568	2028/03/06	10	热气医疗装置；护理器械；按摩器械；医疗器械和仪器；敷药用器具；火罐；眼科器械；已杀菌消毒的医疗器械；电疗器械；理疗设备	无
362	朱氏双美号	朱氏双美号	昆中药	22961559	2028/02/27	10	火罐；振动按摩器；理疗设备；分娩褥垫；病床用吸水床单；失禁用垫单；孕妇托腹带；腹部护垫；失眠用催眠枕头；电动牙科设备	无
363	体德堂	体德堂	昆中药	22961355	2028/02/27	40	化学试剂加工和处理；水处理；空气净化；食物和饮料的防腐处理；药材加工；空气清新；空气除臭；废物和垃圾的回收利用；饲料加工；食物熏制	无
364	翟玉六	翟玉六	昆中药	22961328	2028/02/27	40	化学试剂加工和处理；空气除臭；饲料加工；药材加工；水处理；废物和垃圾的回收利用；空气清新；空气净化；食物熏制；食物和饮料的防腐处理	无
365	体德堂	体德堂	昆中药	22961239	2028/02/27	10	热气医疗装置；护理器械；已杀菌消毒的医疗器械；医疗器械和仪器；敷药用器具；电疗器械；理疗设备；按摩器械；火罐；眼科器械；	无
366	佰络通	佰络通	昆中药	22961087	2028/02/27	44	饮食营养指导；蒸汽浴；医院；医疗按摩；疗养院；医疗辅助；药剂师配药服务；医疗保健；美容服务；医疗诊所服务	无

367	图形		昆中药	22960954	2028/02/27	5	轻便药箱（已装药的）；急救箱（备好药的）；药制糖果；医用营养品；贴剂；含药物的牙膏；医用洗浴制剂；汗足药；减肥茶；减肥用药剂；	无
368	昆中药		昆中药	22960803	2028/02/27	3	非医用洗浴制剂；浴盐；非医用沐浴盐；减肥用化妆品；润发乳；洁肤乳液；非医用漱口水；洗面奶；口气清新喷雾；柔发剂；	无
369	昆中药		昆中药	22960543	2028/02/27	5	含药物的牙膏；汗足药；药茶；医用营养品；医用洗浴制剂；抗菌剂；药制糖果；减肥茶；补药；贴剂；	无
370	昆中药		昆中药	22960484	2028/02/27	21	牙刷；电动牙刷；牙刷盒；肥皂盒；牙及牙床清洁用吸水器；电动牙刷替换头；纸或塑料杯；牙线；肥皂碟；肥皂架；	无
371	昆中药		昆中药	22960379	2028/11/27	10	口罩；按摩器械；医疗器械和仪器；振动按摩器；弹性绷带；理疗设备；敷药用器具；火罐；电疗器械；牙科设备和仪器	无
372	昆中药		昆中药	22960363	2028/02/27	10	电疗器械；振动按摩器；口罩；按摩器械；医疗器械和仪器；理疗设备；火罐；弹性绷带；敷药用器具；牙科设备和仪器；	无
373	昆中		昆中药	22960083	2028/02/27	10	电疗器械；理疗设备；热气医疗装置；护理器械；按摩器械；医疗器械和仪器；口罩；已杀菌消毒的医疗器	无

							械；眼科器械；牙科设备和仪器；	
374	昆中	昆中	昆中药	22959671	2028/02/27	10	热气医疗装置；护理器械；按摩器械；医疗器械和仪器；口罩；电疗器械；理疗设备；已杀菌消毒的医疗器械；眼科器械；牙科设备和仪器；	无
375	昆中1826	昆中1826	昆中药	22959447	2028/02/27	10	热气医疗装置；按摩器械；敷药用器具；已杀菌消毒的医疗器械；理疗设备；电子针灸仪；失眠用催眠枕头；振动按摩器；牙科设备和仪器；医疗器械和仪器	无
376	佰络通	佰络通	昆中药	21113059	2028/06/27	3	药皂；非医用沐浴盐；非医用洗浴制剂；香料；芳香剂（香精油）；安神用香精油；化妆品；非医用按摩凝胶；非医用香膏；熏日用织品用香囊；	无
377	芝生堂	芝生堂	昆中药	20804348	2027/09/20	35	人事管理咨询；计算机数据库信息系统化；会计；	无
378	福兴泰	福兴泰	昆中药	20804302	2027/09/20	35	药用、兽医用、卫生用制剂和医疗用品的零售或批发服务；药品零售或批发服务；药用制剂零售或批发服务；卫生制剂零售或批发服务；医疗用品零售或批发服务；计算机数据库信息系统化；会计；兽药零售或批发服务；兽医用制剂零售或批发服务；人事管理咨询；	无
379	利济堂	利济堂	昆中药	20804279	2027/09/20	35	药用、兽医用、卫生用制剂和医疗用品的零售或批发服务；药品零售或批	无



							发服务；药用制剂零售或批发服务；卫生制剂零售或批发服务；医疗用品零售或批发服务；商业管理辅助；商业信息代理；组织商业或广告展览；组织商业或广告交易会；替他人推销；	
380	白龄	白龄	昆中药	20804231	2027/11/20	35	替他人推销；药用、兽医用、卫生用制剂和医疗用品的零售或批发服务；药品零售或批发服务；药用制剂零售或批发服务；卫生制剂零售或批发服务；医疗用品零售或批发服务；	无
381	双英	双英	昆中药	20804210	2027/09/20	35	药用、兽医用、卫生用制剂和医疗用品的零售或批发服务；药品零售或批发服务；药用制剂零售或批发服务；卫生制剂零售或批发服务；医疗用品零售或批发服务；兽药零售或批发服务；兽医用制剂零售或批发服务；商业企业迁移；寻找赞助；自动售货机出租；	无
382	德寿堂	德寿堂	昆中药	20804147	2027/09/20	35	药用、兽医用、卫生用制剂和医疗用品的零售或批发服务；药品零售或批发服务；药用制剂零售或批发服务；卫生制剂零售或批发服务；医疗用品零售或批发服务；兽药零售或批发服务；兽医用制剂零售或批发服务；人事管理咨询；会计；寻找赞助；	无





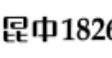
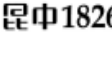
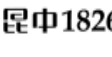
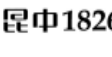

383	焯沐余记	焯沐余记	昆中药	20786503	2027/09/20	44	保健；医药咨询；药剂师配药服务；蒸汽浴；美容服务；医疗按摩；饮食营养指导；医疗辅助；医疗诊所服务；医院；	无
384	厚安堂	厚安堂	昆中药	20786475	2027/09/20	44	美容服务；医疗按摩；饮食营养指导；医疗辅助；医疗诊所服务；医院；保健；医药咨询；药剂师配药服务；蒸汽浴；	无
385	运仙	运仙	昆中药	20786420	2027/09/20	44	保健；医药咨询；药剂师配药服务；蒸汽浴；美容服务；医疗按摩；饮食营养指导；医疗辅助；医疗诊所服务；医院；	无
386	百宝丹大药房	百宝丹大药房	昆中药	20786192	2027/09/20	44	医疗按摩；饮食营养指导；医疗辅助；医疗诊所服务；保健；医药咨询；药剂师配药服务；蒸汽浴；美容服务；医院；	无
387	怡森祥	怡森祥	昆中药	20786161	2027/09/20	44	保健；医药咨询；蒸汽浴；美容服务；医疗按摩；饮食营养指导；医疗辅助；医疗诊所服务；医院；药剂师配药服务；	无
388	明生利	明生利	昆中药	20786142	2027/09/20	44	保健；医药咨询；药剂师配药服务；蒸汽浴；美容服务；医疗按摩；饮食营养指导；医疗辅助；医疗诊所服务；医院；	无
389	协盛昌	协盛昌	昆中药	20786068	2027/09/20	44	保健；医药咨询；药剂师配药服务；蒸汽浴；美容服务；医疗按摩；饮食营养指导；医疗辅助；医疗诊所服务；医院；	无

390	宝华利	宝华利	昆中药	20786061	2027/09/20	44	保健；医药咨询；药剂师配药服务；蒸汽浴；美容服务；医疗按摩；饮食营养指导；医疗辅助；医疗诊所服务；医院；	无
391	寅生堂	寅生堂	昆中药	20785980	2027/09/20	44	保健；医药咨询；药剂师配药服务；蒸汽浴；美容服务；医疗按摩；饮食营养指导；医疗辅助；医疗诊所服务；医院；	无
392	大安祺昌	大安祺昌	昆中药	20785691	2027/09/20	44	保健；医药咨询；药剂师配药服务；蒸汽浴；美容服务；医疗按摩；饮食营养指导；医疗辅助；医疗诊所服务；医院；	无
393	厚安堂	厚安堂	昆中药	20785572	2027/09/20	35	药用、兽医用、卫生用制剂和医疗用品的零售或批发服务；药品零售或批发服务；药用制剂零售或批发服务；卫生制剂零售或批发服务；医疗用品零售或批发服务；商业管理辅助；商业信息代理；组织商业或广告展览；组织商业或广告交易会；替他人推销；	无
394	沅仙	沅仙	昆中药	20785288	2027/09/20	35	药用、兽医用、卫生用制剂和医疗用品的零售或批发服务；药品零售或批发服务；药用制剂零售或批发服务；卫生制剂零售或批发服务；医疗用品零售或批发服务；商业管理辅助；商业信息代理；组织商业或广告展览；组织商业或广告交	无

							易会；替他人推销；	
395	焯沐余记	焯沐余记	昆中药	20785274	2027/09/20	35	药用制剂零售或批发服务；卫生制剂零售或批发服务；医疗用品零售或批发服务；商业管理辅助；商业信息代理；组织商业或广告展览；组织商业或广告交易会；替他人推销；药用、兽医用、卫生用制剂和医疗用品的零售或批发服务；药品零售或批发服务；	无
396	万生丰记	万生丰记	昆中药	20784981	2027/09/20	5	人用药；药物饮料；减肥药；原料药；中药成药；药酒；医用营养品；婴儿食品；中药袋；消毒剂；	无
397	焯沐余记	焯沐余记	昆中药	20784903	2027/09/20	5	人用药；药物饮料；减肥药；原料药；中药成药；药酒；医用营养品；婴儿食品；中药袋；消毒剂；	无
398	白龄	白龄	昆中药	20784751	2027/09/20	5	人用药；药物饮料；减肥药；原料药；中药成药；药酒；医用营养品；婴儿食品；中药袋；消毒剂；	无
399	石文记	石文记	昆中药	20784705	2027/09/20	5	人用药；减肥药；原料药；中药成药；药酒；医用营养品；婴儿食品；中药袋；消毒剂；药物饮料；	无
400	杨大安堂	杨大安堂	昆中药	20784666	2027/09/20	5	人用药；减肥药；原料药；中药成药；药酒；婴儿食品；中药袋；消毒剂；药物饮料；医用营养品；	无
401	双英	双英	昆中药	20784152	2027/09/20	5	人用药；减肥药；原料药；中药成药；药酒；婴儿食	无

							品；中药袋；消毒剂；膳食纤维；医用保健袋；	
402	厚安堂	厚安堂	昆中药	20783949	2027/11/20	5	人用药；减肥药；原料药；中药成药；药酒；婴儿食品；中药袋；消毒剂；医用保健袋；	无
403	昆中药	昆中药	昆中药	19822326	2027/06/20	33	果酒（含酒精）；开胃酒；蒸馏饮料；鸡尾酒；蒸煮提取物（利口酒和烈酒）；酒精饮料原汁；酒精饮料浓缩汁；酒精饮料（啤酒除外）；含水果酒精饮料；预先混合的酒精饮料（以啤酒为主的除外）；	无
404	如意花	如意花	昆中药	19822129	2027/09/06	10	火罐；振动按摩器；分娩褥垫；病床用吸水床单；孕妇托腹带；腹部护垫；失眠用催眠枕头；医疗器械和仪器；牙科设备和仪器；	无
405	图形		昆中药	19821895	2027/09/06	29	食用海藻提取物；以水果为主的零食小吃；豆奶（牛奶替代品）；酸奶；牛奶制品；奶茶（以奶为主）；奶粉；果冻；	无
406	图形		昆中药	19821816	2027/06/20	10	病床用吸水床单；分娩褥垫；失禁用垫；孕妇托腹带；腹部护垫；失眠用催眠枕头；医疗器械和仪器；火罐；振动按摩器；牙科设备和仪器；	无
407	昆中	昆中	昆中药	19821722	2027/09/06	44	医疗诊所服务；医院；医疗按摩；医疗辅助；饮食营养指导；药剂师配药服务；保健；蒸汽浴；美容服务；	无

408	昆中		昆中药	19821660	2027/06/20	40	空气净化；空气除臭；废物和垃圾的回收利用；饲料加工；食物熏制；食物和饮料的防腐处理；药材加工；化学试剂加工和处理；茶叶加工；空气清新；	无
409	昆中		昆中药	19821524	2027/06/20	32	无酒精果汁饮料；水（饮料）；无酒精饮料；无酒精果茶；奶茶（非奶为主）；植物饮料；姜汁饮料；乌梅浓汁（不含酒精）；饮料香精；酸梅汤；	无
410	昆中		昆中药	19821383	2027/06/20	3	洗发液；药皂；护发素；浴液；抑菌洗手剂；香料；化妆品；牙膏；空气芳香剂；洗面奶；	无
411	昆中1826		昆中药	19821376	2027/06/20	3	洗发液；药皂；护发素；浴液；抑菌洗手剂；香料；化妆品；牙膏；空气芳香剂；洗面奶；	无
412	昆中1826		昆中药	19821280	2027/09/06	44	医疗诊所服务；医院；医疗按摩；医疗辅助；饮食营养指导；药剂师配药服务；保健；蒸汽浴；美容服务；	无
413	昆中1826		昆中药	19821199	2027/06/20	40	药材加工；化学试剂加工和处理；茶叶加工；空气清新；空气净化；空气除臭；废物和垃圾的回收利用；饲料加工；食物熏制；食物和饮料的防腐处理；	无
414	昆中1826		昆中药	19821063	2027/06/20	32	无酒精果茶；酸梅汤；奶茶（非奶为主）；植物饮料；姜汁饮料；乌梅浓汁（不含酒精）；饮料香精；无酒精果汁饮料；水（饮	无

							料)；无酒精饮料；	
415	云昆		昆中药	19820998	2027/06/20	40	药材加工；化学试剂加工和处理；茶叶加工；空气清新；空气净化；空气除臭；废物和垃圾的回收利用；饲料加工；食物熏制；食物和饮料的防腐处理；	无
416	云昆		昆中药	19820722	2027/06/20	10	火罐；振动按摩器；牙科设备和仪器；分娩褥垫；病床用吸水床单；失禁用垫；孕妇托腹带；腹部护垫；失眠用催眠枕头；医疗器械和仪器；	无
417	云昆		昆中药	19820618	2027/06/20	40	化学试剂加工和处理；药材加工；茶叶加工；空气清新；空气净化；空气除臭；废物和垃圾的回收利用；饲料加工；食物熏制；食物和饮料的防腐处理；	无
418	云昆		昆中药	19819958	2027/06/20	10	火罐；振动按摩器；牙科设备和仪器；分娩褥垫；病床用吸水床单；失禁用垫；孕妇托腹带；腹部护垫；失眠用催眠枕头；医疗器械和仪器；	无
419	云昆		昆中药	19819774	2027/06/20	40	药材加工；化学试剂加工和处理；茶叶加工；空气清新；空气净化；空气除臭；废物和垃圾的回收利用；饲料加工；食物熏制；食物和饮料的防腐处理；	无
420	云昆		昆中药	19819576	2027/09/06	30	除香精油外的食物用调味品；枇杷膏；糕点；以谷物为主的零食小吃；糖；谷类制品；食	无

							用淀粉；食品用香料（含醚香料和香精油除外）；调味品；	
421	云昆		昆中药	19819467	2027/06/20	10	火罐；振动按摩器；牙科设备和仪器；分娩褥垫；病床用吸水床单；失禁用垫；孕妇托腹带；腹部护垫；失眠用催眠枕头；医疗器械和仪器；	无
422	昆中药	昆中药	昆中药	16122146	2026/10/06	3	洗发液；药皂；护发素；浴液；抑菌洗手剂；清洁制剂；香料；化妆品；牙膏；空气芳香剂；	无
423	昆中药	昆中药	昆中药	16122138	2026/09/20	30	茶；茶饮料；枇杷膏；以谷物为主的零食小吃；蜂蜜；谷类制品；食用芳香剂；食品用香料（含醚香料和香精油除外）；蜂胶；调味品；	无
424	昆中药	昆中药	昆中药	16122000	2026/03/27	35	药用、兽医用、卫生用制剂和医疗用品的零售或批发服务；药品零售或批发服务；药用制剂零售或批发服务；卫生制剂零售或批发服务；医疗用品零售或批发服务；广告；组织商业或广告展览；为零售目的在通讯媒体上展示商品；特许经营的商业管理；替他人推销；	无
425	昆中药	昆中药	昆中药	16121871	2026/10/06	40	饲料加工；食物熏制；食物和饮料的防腐处理；药材加工；化学试剂加工和处理；水处理；空气清新；空气净化；空气除臭；废物和垃圾的回收利用；	无

426	昆中药	昆中药	昆中药	161217 69	2026/ 09/27	44	保健；医药咨询； 药剂师配药服务； 蒸汽浴；美容院； 医疗按摩；治疗服 务；疗养院；饮食 营养指导；医疗辅 助；	无
427	昆中药	昆中药	昆中药	152832 09	2026/ 07/06	44	保健；医药咨询； 药剂师配药服务； 蒸汽浴；美容院； 医疗按摩；治疗服 务；疗养院；医疗 辅助；饮食营养指 导；	无
428	昆中药	昆中药	昆中药	152831 21	2026/ 09/27	40	空气净化；空气除 臭；废物和垃圾的 回收；饲料加工； 食物熏制；食物和 饮料的防腐处理； 药材加工；化学试 剂加工和处理；水 处理；空气清新；	无
429	昆中药	昆中药	昆中药	152831 12	2026/ 07/06	35	药品零售或批发服 务；卫生制剂零售 或批发服务；医疗 用品零售或批发服 务；药用、兽医 用、卫生用制剂和 医疗用品的零售或 批发服务；药用制 剂零售或批发服 务；组织商业或广 告展览；广告；为 零售目的在通讯媒 体上展示商品；特 许经营的商业管 理；替他人推销；	无
430	昆中药	昆中药	昆中药	152830 02	2026/ 06/06	30	茶饮料；枇杷膏； 以谷物为主的零食 小吃；蜂胶；蜂 蜜；食用芳香剂； 食品用香料（含醚 香料和香精油除 外）；调味品；谷 类制品；茶；	无
431	昆中药	昆中药	昆中药	152829 60	2026/ 05/27	5	婴儿食品；中药 袋；消毒剂；人用 药；医药制剂；减 肥药；原料药；中	无

							药成药；药酒；抗生素；	
432	昆中药	昆中药	昆中药	15282896	2026/09/27	3	洗发液；药皂；护发素；浴液；抑菌洗手剂；清洁制剂；香料；化妆品；牙膏；空气芳香剂；	无
433	百宝丹大药房	百宝丹大药房	昆中药	14411000	2025/05/27	35	药品零售或批发服务；商业管理辅助；药用、兽医用、卫生用制剂和医疗用品的零售或批发服务；卫生制剂零售或批发服务；药用制剂零售或批发服务；医疗用品零售或批发服务；组织商业或广告交易会；商业信息代理；替他人推销；组织商业或广告展览；	无
434	朱氏双美号	朱氏双美号	昆中药	13359850	2025/01/13	35	商业管理辅助；商业信息代理；替他人推销；卫生制剂零售或批发服务；药品零售或批发服务；药用、兽医用、卫生用制剂和医疗用品的零售或批发服务；药用制剂零售或批发服务；医疗用品零售或批发服务；组织商业或广告交易会；组织商业或广告展览；	无
435	张鸿记药号	张鸿记药号	昆中药	13359702	2025/02/20	5	兽药零售或批发服务；兽医用制剂零售或批发服务；卫生制剂零售或批发服务；药品零售或批发服务；药用、兽医用、卫生用制剂和医疗用品的零售或批发服务；药用制剂零售或批发服务；医疗用品零售或批发服务；	无



436	翟玉六	翟玉六	昆中药	13359673	2025/02/20	35	商业管理辅助；商业信息代理；替他人推销；卫生制剂零售或批发服务；药品零售或批发服务；药用、兽医用、卫生用制剂和医疗用品的零售或批发服务；药用制剂零售或批发服务；医疗用品零售或批发服务；组织商业或广告交易会；组织商业或广告展览；	无
437	源昌生	源昌生	昆中药	13359626	2025/02/20	35	商业管理辅助；商业信息代理；替他人推销；卫生制剂零售或批发服务；药品零售或批发服务；药用、兽医用、卫生用制剂和医疗用品的零售或批发服务；药用制剂零售或批发服务；医疗用品零售或批发服务；组织商业或广告交易会；组织商业或广告展览；	无
438	寅生堂	寅生堂	昆中药	13359612	2025/01/27	35	商业管理辅助；商业信息代理；替他人推销；卫生制剂零售或批发服务；药品零售或批发服务；药用、兽医用、卫生用制剂和医疗用品的零售或批发服务；药用制剂零售或批发服务；医疗用品零售或批发服务；组织商业或广告交易会；组织商业或广告展览；	无
439	怡泰祥	怡泰祥	昆中药	13359585	2025/01/20	35	兽药零售或批发服务；兽医用制剂零售或批发服务；卫生制剂零售或批发服务；药品零售或	无

							批发服务；药用、兽医用、卫生用制剂和医疗用品的零售或批发服务；药用制剂零售或批发服务；医疗用品零售或批发服务；	
440	姚济堂	姚济堂	昆中药	13359568	2025/01/20	35	商业管理辅助；商业信息代理；替他人推销；卫生制剂零售或批发服务；药品零售或批发服务；药用、兽医用、卫生用制剂和医疗用品的零售或批发服务；药用制剂零售或批发服务；医疗用品零售或批发服务；组织商业或广告交易会；组织商业或广告展览；	无
441	杨大安堂	杨大安堂	昆中药	13359553	2025/01/20	35	商业管理辅助；商业信息代理；替他人推销；卫生制剂零售或批发服务；药品零售或批发服务；药用、兽医用、卫生用制剂和医疗用品的零售或批发服务；药用制剂零售或批发服务；医疗用品零售或批发服务；组织商业或广告交易会；组织商业或广告展览；	无
442	协兴泰	协兴泰	昆中药	13359540	2025/01/27	35	商业管理辅助；商业信息代理；替他人推销；卫生制剂零售或批发服务；药品零售或批发服务；药用、兽医用、卫生用制剂和医疗用品的零售或批发服务；药用制剂零售或批发服务；医疗用品零售或批发服务；组织商业或广告交易	无





							会；组织商业或广告展览；	
443	协盛昌	协盛昌	昆中药	13359513	2025/01/20	35	兽药零售或批发服务；兽医用制剂零售或批发服务；卫生制剂零售或批发服务；药品零售或批发服务；药用、兽医用、卫生用制剂和医疗用品的零售或批发服务；药用制剂零售或批发服务；医疗用品零售或批发服务；	无
444	万松草堂	万松草堂	昆中药	13359506	2025/08/20	35	兽药零售或批发服务；兽医用制剂零售或批发服务；	无
445	体德堂	体德堂	昆中药	13359484	2025/08/20	35	卫生制剂零售或批发服务；药品零售或批发服务；药用、兽医用、卫生用制剂和医疗用品的零售或批发服务；药用制剂零售或批发服务；医疗用品零售或批发服务；	无
446	康敬斋	康敬斋	昆中药	13359458	2025/01/20	35	商业管理辅助；商业信息代理；替他人推销；卫生制剂零售或批发服务；药品零售或批发服务；药用、兽医用、卫生用制剂和医疗用品的零售或批发服务；药用制剂零售或批发服务；医疗用品零售或批发服务；组织商业或广告交易会；组织商业或广告展览；	无
447	吉盛昌	吉盛昌	昆中药	13359435	2025/01/20	35	商业管理辅助；商业信息代理；替他人推销；卫生制剂零售或批发服务；药品零售或批发服务；药用、兽医用、卫生用制剂和	无

							医疗用品的零售或批发服务；药用制剂零售或批发服务；医疗用品零售或批发服务；组织商业或广告交易会；组织商业或广告展览；	
448	朱氏双美号	朱氏双美号	昆中药	13359393	2025/02/20	5	减肥药；人用药；消毒剂；药酒；药物饮料；医用保健袋；医用营养品；原料药；中药成药；中药袋；	无
449	张鸿记药号	张鸿记药号	昆中药	13359366	2025/02/27	5	减肥药；人用药；消毒剂；药酒；药物饮料；医用保健袋；医用营养品；原料药；中药成药；中药袋；	无
450	寅生堂	寅生堂	昆中药	13359359	2025/02/20	5	减肥药；人用药；消毒剂；药酒；药物饮料；医用保健袋；医用营养品；原料药；中药成药；中药袋；	无
451	怡泰祥	怡泰祥	昆中药	13359350	2025/02/20	5	减肥药；人用药；消毒剂；药酒；药物饮料；医用保健袋；医用营养品；原料药；中药成药；中药袋；	无
452	姚济堂	姚济堂	昆中药	13359339	2025/02/20	5	减肥药；人用药；消毒剂；药酒；药物饮料；医用保健袋；医用营养品；原料药；中药成药；中药袋；	无
453	协盛昌	协盛昌	昆中药	13359317	2025/02/20	5	减肥药；人用药；消毒剂；药酒；药物饮料；医用保健袋；医用营养品；原料药；中药成药；中药袋；	无
454	明生利	明生利	昆中药	13359307	2025/02/20	5	减肥药；人用药；消毒剂；药酒；药物饮料；医用保健袋；医用营养品；原料药；中药成药；中药袋；	无

455	吉盛昌	吉盛昌	昆中药	13359287	2025/02/20	5	减肥药；人用药；消毒剂；药酒；药物饮料；医用保健袋；医用营养品；原料药；中药成药；中药袋；	无
456	宝华利	宝华利	昆中药	13359266	2025/02/20	5	减肥药；人用药；消毒剂；药酒；药物饮料；医用保健袋；医用营养品；原料药；中药成药；中药袋；	无
457	图形		昆中药	12927656	2024/12/13	5	中药成药；药酒；人用药；膳食纤维；赖氨酸冲剂；医用营养品；医用保健袋；药枕；卫生巾；中药袋；	无
458	云昆	雲昆	昆中药	12926716	2024/12/27	3	化妆剂；成套化妆品；化妆品；化妆品清洗剂；香水；美容面膜；唇彩；口气清新片；香；防晒剂；	无
459	如意花	如意花	昆中药	12264215	2024/08/20	44	保健；医药咨询；药剂师配药服务；美容院；医疗按摩；治疗服务；疗养院；饮食营养指导；医疗辅助；蒸汽浴；	无
460	如意花	如意花	昆中药	12264148	2024/08/20	35	药用、兽医用、卫生用制剂和医疗用品的零售或批发服务；药品零售或批发服务；药用制剂零售或批发服务；卫生制剂零售或批发服务；医疗用品零售或批发服务；兽药零售或批发服务；兽医用制剂零售或批发服务；为零售目的在通讯媒体上展示商品；特许经营的商业管理；替他人推销；	无









461	如意花	如意花	昆中药	12264079	2025/03/20	32	饮料香精；	无
462	如意花	如意花	昆中药	12264014	2024/08/20	5	减肥药；净化剂；人用药；消毒剂；药酒；医药制剂；婴儿食品；原料药；中药成药；中药袋；	无
463	如意花	如意花	昆中药	12263954	2024/08/20	3	护发素；化妆品；空气芳香剂；清洁制剂；洗发液；香料；牙膏；药皂；抑菌洗手剂；浴液；	无
464	图形		昆中药	12150573	2024/07/27	35	药用、兽医用、卫生用制剂和医疗用品的零售或批发服务；药品零售或批发服务；药用制剂零售或批发服务；卫生制剂零售或批发服务；医疗用品零售或批发服务；兽药零售或批发服务；兽医用制剂零售或批发服务；	无
465	云昆		昆中药	12150552	2024/07/27	35	药用、兽医用、卫生用制剂和医疗用品的零售或批发服务；药品零售或批发服务；药用制剂零售或批发服务；卫生制剂零售或批发服务；医疗用品零售或批发服务；兽药零售或批发服务；兽医用制剂零售或批发服务；	无
466	图形		昆中药	12006547	2024/06/27	35	药品零售或批发服务；药用制剂零售或批发服务；	无
467	昆中	昆中	昆中药	12006546	2024/06/27	35	药品零售或批发服务；药用制剂零售或批发服务；	无



468	昆中	昆中	昆中药	119100 97	2024/ 06/20	44	保健；美容院；药剂师配药服务；医疗按摩；医疗辅助；医药咨询；饮食营养指导；蒸汽浴；治疗服务；	无
469	昆中	昆中	昆中药	119100 53	2024/ 05/27	40	废物和垃圾的回收；化学试剂加工和处理；空气除臭；空气净化；空气清新；食物和饮料的防腐处理；食物熏制；水净化；饲料加工；药材加工；	无
470	昆中	昆中	昆中药	119100 19	2024/ 06/06	30	茶；茶饮料；调味品；蜂胶；蜂蜜；谷类制品；食品用香料（不包括含醚香料和香精油）；食用芳香剂；以谷物为主的零食小吃；枇杷膏；	无
471	昆中	昆中	昆中药	119099 36	2024/ 05/27	3	护发素；化妆品；空气芳香剂；清洁剂；洗发液；香料；牙膏；药皂；抑菌洗手剂；浴液；	无
472	图形		昆中药	118465 91	2024/ 05/20	30	冰茶；茶；蜂胶；蜂蜜；花粉健身膏；咖啡；咖啡调味香料（调味品）；食用芳香剂；天然增甜剂；香草（香味调料）；	无
473	图形		昆中药	118051 02	2024/ 05/06	44	保健；疗养院；美容院；药剂师配药服务；医疗按摩；医疗辅助；医药咨询；饮食营养指导；蒸汽浴；治疗服务；	无
474	图形		昆中药	118050 60	2024/ 05/06	40	废物和垃圾的回收；化学试剂加工和处理；空气除臭；空气净化；空气清新；食物和饮料的防腐处理；食	无

							物熏制；水净化；饲料加工；药材加工；	
475	图形		昆中药	117974 66	2024/ 05/06	35	广告；广告材料分发；商业管理辅助；商业信息代理；市场营销；特许经营的商业管理；替他人推销；为零售目的在通讯媒体上展示商品；组织商业或广告交易会；组织商业或广告展览；	无
476	图形		昆中药	117974 32	2024/ 05/06	32	姜汁饮料；奶茶（非奶为主）；水（饮料）；酸梅汤；乌梅浓汁（不含酒精）；无酒精果茶；无酒精果汁饮料；无酒精饮料；饮料香精；植物饮料；	无
477	图形		昆中药	117973 79	2024/ 05/06	30	茶饮料；除香精油外的调味品；调味品；糕点；谷粉制食品；谷类制品；食品用香料（不包括含醚香料和香精油）；食用淀粉；以谷物为主的零食小吃；枇杷膏；	无
478	图形		昆中药	117973 44	2024/ 05/06	3	护发素；化妆品；空气芳香剂；清洁制剂；洗发液；香料；牙膏；药皂；抑菌洗手剂；浴液；	无
479	图形		昆中药	117973 20	2024/ 05/06	5	减肥药；人用药；消毒剂；药酒；药物饮料；医用营养品；婴儿食品；原料药；中药成药；中药袋；	无
480	昆中药	昆中药	昆中药	117973 04	2024/ 05/06	5	减肥药；人用药；消毒剂；药酒；药物饮料；医用营养品；婴儿食品；原料药；中药成药；中药袋；	无

481	昆中	昆中	昆中药	11797290	2024/05/06	5	减肥药；人用药；消毒剂；药酒；药物饮料；医用营养品；婴儿食品；原料药；中药成药；中药袋；	无
482	昆中1826	昆中1826	昆中药	11797270	2024/05/06	5	减肥药；人用药；消毒剂；药酒；药物饮料；医用营养品；婴儿食品；原料药；中药成药；中药袋；	无
483	体德堂	体德堂	昆中药	11520748	2024/02/20	5	补药；搽剂；护肤药剂；人用药；药酒；药物饮料；药用洗液；医用营养品；原料药；中药成药；	无
484	翟玉六	翟玉六	昆中药	11520717	2024/02/20	5	补药；搽剂；护肤药剂；人用药；药酒；药物饮料；药用洗液；医用营养品；原料药；中药成药；	无
485	康敬斋	康敬斋	昆中药	11520688	2024/04/20	5	搽剂；护肤药剂；人用药；药酒；药用洗液；原料药；中药成药；	无
486	源昌生	源昌生	昆中药	11520674	2024/02/20	5	补药；搽剂；护肤药剂；人用药；药酒；药物饮料；药用洗液；医用营养品；原料药；中药成药；	无
487	协兴泰	协兴泰	昆中药	11520632	2024/02/20	5	补药；搽剂；护肤药剂；人用药；药酒；药物饮料；药用洗液；医用营养品；原料药；中药成药；	无
488	怡森祥	怡森祥	昆中药	11520600	2024/02/20	5	补药；搽剂；护肤药剂；人用药；药酒；药物饮料；药用洗液；医用营养品；原料药；中药成药；	无
489	大安祺昌	大安祺昌	昆中药	11520582	2024/02/20	5	补药；搽剂；护肤药剂；人用药；药酒；药物饮料；药用洗液；医用营养	无





							品；原料药；中药成药；	
490	昆中		昆中药	7070845	2030/06/27	32	果茶（不含酒精）；果汁；果汁饮料（饮料）；乳酸饮料（果制品，非奶）；蔬菜汁（饮料）；水（饮料）；水果饮料（不含酒精）；无酒精饮料；饮料制剂；植物饮料；	无
491	昆中		昆中药	7070837	2030/08/06	5	护肤药剂；空气清新剂；人用药；消毒剂；药酒；药物饮料；医用减肥茶；医用营养品；原料药；中药成药；	无
492	图形		昆中药	6309939	2030/03/27	5	人用药；药物饮料；补药（药）；中药材；化学药物制剂；原料药；中药成药；生化药品；护肤药剂；医用营养品	无
493	云昆		昆中药	4614320	2027/12/06	30	非医用营养液；非医用营养粉；非医用营养片；茶；黄色糖浆；非医用营养膏；非医用营养胶囊；非医用营养颗粒；糖果；调味品；	无
494	悦靛		昆中药	4406325	2028/04/06	5	人用药；医药用糖浆；中药成药；酞剂；护肤药剂；原料药；医药制剂；消毒纸巾；药物饮料；	无
495	慢阻灵		昆中药	4387103	2029/02/27	5	中药成药；人用药；抗菌素；药用胶囊；医药制剂；生化药品；化学药物制剂；原料药；针剂；止痛药；	无

496	云昆		昆中药	3061865	2023/03/06	5	医药用糖浆；药品胶囊；医药制剂；医用药物；医用药丸；片剂；中药成药；各种丸；散；原料药	无
497	云昆		昆中药	800103	2025/12/20	5	中西成药及制剂；原料药；中药药材；药酒；药茶	无
498	云昆		昆中药	104193	2023/02/28	5	中成药；药酒	无
499	佰络通		昆中药	3984152	2029/01/27	5	人用药；药用胶囊；医用药草；中药成药；片剂；原料药；消毒剂；医用营养品；医用药物；医用保健袋；	Wu
500	云昆		昆中药	59181678	2032/03/06	5	蜂王浆膳食补充剂；蛋白质膳食补充剂；净化剂；医用保健袋；牙填料；亚麻籽膳食补充剂；人参；枸杞；阿胶；营养补充剂；	无
501	昆中		昆中药	60172814	2032/04/20	29	食用海藻提取物；以水果为主的零食小吃；豆奶（牛奶替代品）；酸奶；牛奶制品；奶茶（以奶为主）；奶制品；烹任用果胶；加工过的坚果；干食用菌；	无
502	剥隘七醋 BAQ C		富宁金泰得	20569029	2027/08/27	30	醋；醋精；啤酒醋；调味品；发酵剂；糖；冰淇淋；谷粉；茶饮料；糕点	无
503	剥隘七醋 BAQ C		富宁金泰得	20568596	2027/08/27	32	啤酒；果汁；矿泉水（饮料）；蔬菜汁（饮料）；无酒精果茶；乳酸饮料（果制品，非奶）；果子粉；豆类饮料；饮料香精；植物饮料	无

504	剥隘七醋 BAQC		富宁金泰得	1663127	2031/11/06	30	醋；啤酒醋；醋精	无
505	图形		丽江医药	30938661	2029/03/27	5	卫生消毒剂；医用生物制剂；人用药；医药制剂；医用敷料；贴剂；药用胶囊；医用营养食物；生化药品；药用植物提取物	无
506	图形		丽江医药	21436721	2027/11/20	35	特许经营的商业管理；替他人推销；药品零售或批发服务；药用、兽医用、卫生用制剂和医疗用品的零售或批发服务；进出口代理；药用制剂零售或批发服务；卫生制剂零售或批发服务；医疗用品零售或批发服务；兽药零售或批发服务；广告	无
507	佩思璐逊	佩思璐逊	贝克诺顿销售	12504050	2024/09/27	3	棉签（化妆用具）；洗澡用化妆品；护肤用化妆品；防晒剂；化妆品清洗剂；化妆用雪花膏；化妆剂；化妆用油；减肥用化妆品；化妆品；	无
508	普珂	普珂	贝克诺顿销售	12504016	2024/09/27	3	棉签（化妆用具）；洗澡用化妆品；护肤用化妆品；防晒剂；化妆品清洗剂；化妆用雪花膏；化妆剂；化妆用油；减肥用化妆品；化妆品；	无
509	普尚	普尚	贝克诺顿销售	12503991	2024/09/27	3	棉签（化妆用具）；洗澡用化妆品；护肤用化妆品；防晒剂；化妆品清洗剂；化妆用雪花膏；化妆剂；化妆用油；减肥用化妆品；化妆品；	无

510	芮他蜜	芮他蜜	贝克诺顿销售	12503978	2024/09/27	3	棉签（化妆用具）；洗澡用化妆品；护肤用化妆品；防晒剂；化妆品清洗剂；化妆用雪花膏；化妆剂；化妆用油；减肥用化妆品；化妆品；	无
511	瑞第	瑞第	贝克诺顿销售	12503961	2024/09/27	3	棉签（化妆用具）；洗澡用化妆品；护肤用化妆品；防晒剂；化妆品清洗剂；化妆用雪花膏；化妆剂；化妆用油；减肥用化妆品；化妆品；	无
512	瑞他蒙	瑞他蒙	贝克诺顿销售	12503952	2024/09/27	3	棉签（化妆用具）；洗澡用化妆品；护肤用化妆品；防晒剂；化妆品清洗剂；化妆用雪花膏；化妆剂；化妆用油；减肥用化妆品；化妆品；	无
513	培诗圣	培诗圣	贝克诺顿销售	12503935	2024/09/27	3	棉签（化妆用具）；洗澡用化妆品；护肤用化妆品；防晒剂；化妆品清洗剂；化妆用雪花膏；化妆剂；化妆用油；减肥用化妆品；化妆品；	无
514	贝克诺顿	贝克诺顿	贝克诺顿销售	12388870	2024/09/13	3	化妆用雪花膏；化妆用油；减肥用化妆品；洗澡用化妆品；成套化妆品；防晒剂；护肤用化妆品；化妆剂；化妆品；化妆品清洗剂；	无
515	贝克诺顿研妆	贝克诺顿研妆	贝克诺顿销售	12388846	2024/09/13	3	成套化妆品；防晒剂；护肤用化妆品；化妆剂；化妆品；化妆品清洗剂；化妆用雪花膏；化妆用油；减肥用化妆品；洗澡用化妆品；	无
516	贝克诺顿	 贝克诺顿研妆 KBNCOS	贝克诺顿销售	12388817	2024/09/13	3	成套化妆品；防晒剂；护肤用化妆	无

	研妆 KBN COS						剂；化妆剂；化妆品；化妆品清洗 剂；化妆用雪花 膏；化妆用油；减 肥用化妆品；洗澡 用化妆品；	
517	贝克 诺顿	贝克诺顿	贝克诺 顿销售	123679 31	2025/ 03/20	30	茶；谷类制品；	无
518	KBN		贝克诺 顿销售	123678 66	2024/ 09/13	30	咖啡；茶；糖；口 香糖；糕点；谷类 制品；甜食（糖 果）；月饼；巧克 力；糖果；	无
519	KBN		贝克诺 顿销售	119947 09	2024/ 06/20	35	药品零售或批发服 务；药用制剂零售 或批发服务；卫生 制剂零售或批发服 务；医疗用品零售 或批发服务；	无
520	KBN		贝克诺 顿销售	109322 45	2023/ 08/20	3	减肥用化妆品；化 妆品；洗澡用化妆 品；护肤用化妆 剂；防晒剂；化妆 品清洗剂；化妆用 雪花膏；成套化妆 品；化妆剂；化妆 用油；	无
521	KBN COS	KBNCOS	贝克诺 顿销售	108904 00	2023/ 08/13	3	洗澡用化妆品；护 肤用化妆剂；防晒 剂；化妆品清洗 剂；化妆用雪花 膏；化妆剂；化妆 用油；减肥用化妆 品；化妆品；棉签 （化妆用具）；	无
522	图形		贝克诺 顿销售	108903 89	2023/ 08/13	3	洗澡用化妆品；护 肤用化妆剂；防晒 剂；化妆品清洗 剂；化妆用雪花 膏；化妆剂；化妆 用油；减肥用化妆 品；化妆品；棉签 （化妆用具）；	无
523	睿迪	睿迪	贝克诺 顿销售	125039 49	2024/ 09/27	3	棉签（化妆用 具）；洗澡用化妆 品；护肤用化妆 剂；防晒剂；化妆 品清洗剂；化妆用 雪花膏；化妆剂；	无

							化妆用油；减肥用化妆品；化妆品；	
524	迪敏士 DMS		贝克诺顿（浙江）	8192999	2032/10/27	5	化学药物制剂；人用药；生化药品；维生素制剂；消毒剂；药物饮料；药用胶囊；医用营养品；原料药；中药成药；	无
525	欧善		贝克诺顿（浙江）	8192942	2031/04/20	5	化学药物制剂；人用药；生化药品；消毒剂；药用胶囊；原料药；中药成药；	无
526	瑞优达	瑞优达	贝克诺顿（浙江）	3743140	2026/02/13	5	人用药；针剂；片剂；膏剂；胶丸；原料药；中药成药；消毒剂；生化药品；医用营养品；	无
527	瑞益清	瑞益清	贝克诺顿（浙江）	3743139	2026/02/13	5	人用药；针剂；片剂；膏剂；胶丸；原料药；中药成药；消毒剂；生化药品；医用营养品；	无
528	瑞奥	瑞奥	贝克诺顿（浙江）	3123381	2023/05/27	5	药用胶囊；医药制剂；化学药物制剂；药物胶囊；片剂；人用药；医药用糖浆；中药成药；血液制品；原料药；	无
529	瑞思	瑞思	贝克诺顿（浙江）	1975123	2032/11/27	5	医药用糖浆；药用胶囊；医药制剂；片剂；化学药物制剂；治头痛药品；药用化学制剂；中药成药；胶丸；人用药；	无
530	国桥		贝克诺顿（浙江）	172100	2023/02/28	5	西药	无
531	图形		贝克诺顿	38668708	2030/02/06	41	培训；医疗培训和教学；安排和组织学术讨论会；出借书籍和杂志；文字出版（广告宣传文本除外）；娱乐服务；演出制作；健	无

							身俱乐部（健身和体能训练）；为艺术家提供模特服务；组织教育或娱乐竞赛；	
532	图形		贝克诺顿	38668708	2030/02/06	44	医院；医药咨询；药剂师配药服务；疗养院；饮食营养指导；美容服务；按摩；兽医服务；园艺；配镜服务	无
533	爱为医 IVY MED		贝克诺顿	38664900	2030/03/13	44	美容服务；按摩；兽医服务；园艺；配镜服务；医院；医药咨询；药剂师配药服务；疗养院；饮食营养指导	无
534	爱为医 IVY MED		贝克诺顿	38664900	2030/03/13	41	培训；医疗培训和教学；组织教育或娱乐竞赛；安排和组织学术讨论会；出借书籍和杂志；文字出版（广告宣传文本除外）；娱乐服务；健身俱乐部（健身和体能训练）；为艺术家提供模特服务；演出制作	无
535	图形		贝克诺顿	38653538	2030/02/13	41	培训；医疗培训和教学；组织教育或娱乐竞赛；安排和组织学术讨论会；出借书籍和杂志；文字出版（广告宣传文本除外）；娱乐服务；演出制作；健身俱乐部（健身和体能训练）；为艺术家提供模特服务	无
536	图形		贝克诺顿	38653538	2030/02/13	44	医院；医药咨询；药剂师配药服务；疗养院；饮食营养指导；美容服务；按摩；兽医服务；园艺；配镜服务	无

537	科斯岛 KOS MED	科斯岛 Kosmed	贝克诺 顿	386459 78	2030/ 03/13	44	医院；医药咨询； 药剂师配药服务； 疗养院；饮食营养 指导；美容服务； 按摩；兽医服务； 园艺；配镜服务	无
538	科斯岛 KOS MED	科斯岛 Kosmed	贝克诺 顿	386459 78	2030/ 03/13	41	培训；医疗培训和 教学；组织教育或 娱乐竞赛；娱乐服 务；演出制作；健 身俱乐部（健身和 体能训练）；为艺 术家提供模特服 务；安排和组织学 术讨论会；出借书 籍和杂志；文字出 版（广告宣传文本 除外）	无
539	图形		贝克诺 顿	205914 42	2027/ 08/27	5	人用药；化学药物 制剂；医用药物； 医用营养品；原料 药；中药成药；生 化药品；补药；药 物饮料；医用保健 袋；	无
540	图形		贝克诺 顿	205914 13	2027/ 08/27	5	药物饮料；医用保 健袋；人用药；化 学药物制剂；医用 药物；医用营养 品；原料药；中药 成药；生化药品； 补药；	无
541	图形		贝克诺 顿	205913 74	2027/ 08/27	5	人用药；化学药物 制剂；医用药物； 医用营养品；原料 药；中药成药；生 化药品；补药；药 物饮料；医用保健 袋；	无
542	图形		贝克诺 顿	196014 21	2027/ 05/27	5	人用药；化学药物 制剂；医用药物； 医用营养品；原料 药；中药成药；生 化药品；补药；药 物饮料；医用保健 袋；	无
543	图形		贝克诺 顿	196011 75	2027/ 05/27	5	人用药；化学药物 制剂；医用药物； 医用营养品；原料 药；中药成药；生	无

							化药品；补药；药物饮料；医用保健袋；	
544	阿维利普	阿维利普	贝克诺顿	16917081	2026/08/13	5	医用保健袋；	无
545	贝克奥康	贝克奥康	贝克诺顿	16917043	2026/07/06	5	人用药；化学药物制剂；医用药物；医用营养品；原料药；中药成药；生化药品；补药；药物饮料；医用保健袋；	无
546	贝克卓欣	贝克卓欣	贝克诺顿	16916977	2026/07/06	5	人用药；化学药物制剂；医用药物；医用营养品；原料药；中药成药；生化药品；补药；药物饮料；医用保健袋；	无
547	贝克安通	贝克安通	贝克诺顿	16916976	2026/07/06	5	人用药；化学药物制剂；医用药物；医用营养品；原料药；中药成药；生化药品；补药；药物饮料；医用保健袋；	无
548	贝克卡适	贝克卡适	贝克诺顿	16916885	2026/07/06	5	药物饮料；原料药；中药成药；生化药品；补药；医用保健袋；人用药；化学药物制剂；医用药物；医用营养品；	无
549	阿密盖宝	阿密盖宝	贝克诺顿	16916851	2026/07/06	5	人用药；化学药物制剂；医用药物；医用营养品；原料药；中药成药；生化药品；补药；药物饮料；医用保健袋；	无
550	阿密芬	阿密芬	贝克诺顿	16916816	2026/07/06	5	人用药；化学药物制剂；医用药物；医用营养品；原料药；中药成药；生化药品；补药；药物饮料；医用保健袋；	无
551	阿密盖斯	阿密盖斯	贝克诺顿	16916798	2026/07/06	5	人用药；化学药物制剂；医用药物；医用营养品；原料	无

							药；中药成药；生化药品；补药；药物饮料；医用保健袋；	
552	阿可稳	阿可稳	贝克诺顿	16916723	2026/07/06	5	人用药；化学药物制剂；医用药物；医用营养品；原料药；中药成药；生化药品；补药；药物饮料；医用保健袋；	无
553	贝诺莱乐	贝诺莱乐	贝克诺顿	16911700	2026/07/06	5	人用药；针剂；注射用玻尿酸制剂；医用润滑剂；阴道、阴茎或肛门用卫生润滑剂；阴道、阴茎或肛门润滑用的医药制剂；妇科阴道用润滑凝胶；医用营养品；美容注射用药物制剂；医用保健袋；	无
554	贝诺莱辛	贝诺莱辛	贝克诺顿	16911699	2026/07/06	5	人用药；针剂；医用润滑剂；阴道、阴茎或肛门用卫生润滑剂；阴道、阴茎或肛门润滑用的医药制剂；妇科阴道用润滑凝胶；医用营养品；美容注射用药物制剂；医用保健袋；注射用玻尿酸制剂；	无
555	贝诺康汀	贝诺康汀	贝克诺顿	16911698	2026/10/13	5	人用药；针剂；注射用玻尿酸制剂；医用润滑剂；阴道、阴茎或肛门用卫生润滑剂；妇科阴道用润滑凝胶；美容注射用药物制剂；医用保健袋；阴道、阴茎或肛门润滑用的医药制剂；	无
556	贝诺米佳	贝诺米佳	贝克诺顿	16911697	2026/07/06	5	人用药；针剂；注射用玻尿酸制剂；医用润滑剂；阴道、阴茎或肛门用卫生润滑剂；阴道、阴茎或肛门润	无

							滑用的医药制剂； 妇科阴道用润滑凝胶； 医用营养品； 美容注射用药物制剂； 医用保健袋；	
557	贝诺珂	贝诺珂	贝克诺顿	16911696	2026/07/06	5	人用药；针剂；注射用玻尿酸制剂； 医用润滑剂；阴道、 阴茎或肛门用卫生润 滑剂；阴道、阴茎或肛 门用润滑用的医药制 剂； 妇科阴道用润滑凝胶； 医用营养品； 美容注射用药物制 剂； 医用保健袋；	无
558	贝诺卡欣	贝诺卡欣	贝克诺顿	16911695	2026/07/13	5	妇科阴道用润滑凝胶； 医用营养品； 美容注射用药物制 剂； 医用保健袋； 针剂； 医用润滑剂； 阴道、 阴茎或肛门用卫生润 滑剂； 人用药； 阴道、 阴茎或肛门用润 滑用的医药制剂； 注射用玻尿酸制 剂；	无
559	贝诺那迪	贝诺那迪	贝克诺顿	16911694	2026/07/13	5	医用润滑剂； 阴道、 阴茎或肛门用润 滑用的医药制剂； 人用药； 针剂； 注射用玻尿酸制 剂； 阴道、 阴茎或肛门用卫生润 滑剂； 医用保健袋； 妇科阴道用润 滑凝胶； 医用营养品； 美容注射用药物制 剂；	无
560	艾米盖	艾米盖	贝克诺顿	16894871	2026/07/06	5	人用药； 医用营养品； 婴儿食品； 婴儿奶粉； 婴儿含乳面粉； 哺乳用垫； 婴儿尿裤； 补药； 医用药物； 牙用研磨剂；	无
561	朗适芬	朗适芬	贝克诺顿	16894816	2026/07/06	5	医用药物； 牙用研磨剂； 婴儿尿裤； 补药； 人用药； 医用营养品； 婴儿食	无

							品；婴儿奶粉；婴儿含乳面粉；哺乳用垫；	
562	图形		贝克诺顿	14225867	2025/05/06	5	医用药物；医用营养品；生化药品；医用营养食物；药物饮料；中药成药；补药；人用药；化学药物制剂；原料药；	无
563	迈可纷		贝克诺顿	14225833	2025/05/06	5	补药；原料药；医用营养食物；生化药品；药物饮料；医用药物；化学药物制剂；中药成药；人用药；医用营养品；	无
564	吉娜		贝克诺顿	13660263	2025/02/06	5	医用润滑剂；阴道、阴茎或肛门用卫生润滑剂；润滑阴道用制剂；妇女用润滑凝胶；妇科阴道用润滑凝胶；人用药；阴道、阴茎或肛门润滑用的医药制剂；消毒剂；	无
565	贝克诺顿		贝克诺顿	12367811	2024/09/13	5	蛋白质膳食补充剂；化学药物制剂；药制糖果；医用化学制剂；医用营养品；医用营养食物；医用营养饮料；婴儿奶粉；婴儿食品；营养补充剂；	无
566	安亦芬		贝克诺顿	12117889	2024/07/20	5	医用营养品；医用营养食物；	无
567	KBN		贝克诺顿	10940816	2023/09/20	5	医用润滑剂；阴道、阴茎或肛门用卫生润滑剂；润滑阴道用制剂；妇女用润滑凝胶；妇科阴道用润滑凝胶；人用药；阴道、阴茎或肛门润滑用的医药制剂；消毒剂；	无

568	贝克医生 DR. BAKER		贝克诺顿	10284061	2023/02/13	3	成套化妆用具；防晒剂；护肤用化妆剂；化妆剂；化妆品；化妆品清洗剂；化妆用雪花膏；化妆用油；减肥用化妆品；洗澡用化妆品；	无
569	清媛		贝克诺顿	6579516	2030/03/27	3	洗澡用化妆品；护肤用化妆剂；防晒剂；化妆品清洗剂；化妆用雪花膏；成套化妆用具；化妆剂；化妆用油；减肥用化妆品；化妆品；	无
570	欧清		贝克诺顿	6579513	2030/03/27	3	洗澡用化妆品；护肤用化妆剂；防晒剂；化妆品清洗剂；化妆用雪花膏；成套化妆用具；化妆剂；化妆用油；减肥用化妆品；化妆品；	无
571	贝克医生 DOCTOR BAKER		贝克诺顿	6115000	2030/02/20	5	人用药；化学药物制剂；医用药物；原料药；中药成药；生化药品；	无
572	KBN		贝克诺顿	6060789	2031/01/06	5	人用药；化学药物制剂；医用药物；医用营养食物；医用营养品；原料药；中药成药；生化药品；补药（药）；药物饮料	无
573	诺顿医生； NORTON DOCTOR		贝克诺顿	5456850	2029/10/27	5	人用药；化学药物制剂；医用药物；原料药；中药成药；生化药品；	无
574	贝诺克		贝克诺顿	1816239	2032/07/27	5	医药制剂；化学药物制剂；医用药物；药用化学制剂；医用化学制剂；人用药；	无

575	诺顿		贝克诺顿	1573660	2031/05/20	5	药物饮料；医用食物营养制剂；医用营养饮料；医药制剂；医药用糖浆；医用药物；	无
576	贝克诺顿		贝克诺顿	1573659	2031/05/20	5	药物饮料；医用食物营养制剂；医用营养饮料；医药制剂；医药用糖浆；医用药物；	无
577	贝诺舒宁		贝克诺顿	1480604	2030/11/27	5	化学药物制剂；药用化学制剂；人用药；原料药；中药成药；生化药品；	无
578	阳光伴侣		贝克诺顿	1446493	2030/09/20	5	防日晒药膏；膏；医药用日晒伤剂；医药制剂；化学药物制剂；	无
579	贝诺神衰		贝克诺顿	1437358	2030/08/27	5	化学药物制剂；药用化学制剂；人用药；原料药；中药成药；生化药品；	无
580	贝诺阿法		贝克诺顿	1367735	2030/02/27	5	中药原料药；西药原料药；中药制剂；西药制剂；	无
581	贝诺得维		贝克诺顿	1352744	2030/01/13	5	人用药品；原料药；中药制剂；生化药品；各种针剂；片剂；	无
582	贝诺达欣		贝克诺顿	1352742	2030/01/13	5	人用药品；原料药；中药制剂；生化药品；各种针剂；片剂；	无
583	贝诺克拉		贝克诺顿	1345240	2029/12/20	5	原料药；中药成药；医药制剂；化学药物制剂；	无
584	斯耐普		贝克诺顿	1176312	2028/05/20	5	中药制剂；原料药；西药制剂；	无
585	SNAPIETS		贝克诺顿	1173977	2028/05/06	5	西药制剂；中药制剂；原料药；	无
586	吉娜		贝克诺顿	727053	2025/01/27	5	西药；中成药；	无
587	珂得		贝克诺顿	723398	2025/01/06	5	西药；中成药；护肤药剂；	无
588	BAKER NORTON		贝克诺顿	673148	2024/01/13	5	西药制剂；中药制剂；保健制剂；原料药；	无

589	温卫	温卫	血塞通 药业	126856 57	2024/ 10/20	5	营养补充剂；补药；人用药；膳食纤维；药用胶囊；原料药；中药成药；医用生物制剂；医用营养食物；婴儿食品；	无
590	七力源	七力源	血塞通 药业	126856 19	2025/ 02/13	5	营养补充剂；补药；人用药；膳食纤维；药用胶囊；原料药；中药成药；医用生物制剂；医用营养食物；婴儿食品；	无
591	七力升	七力升	血塞通 药业	126856 02	2024/ 11/20	5	营养补充剂；补药；人用药；膳食纤维；药用胶囊；原料药；中药成药；医用生物制剂；医用营养食物；婴儿食品；	无
592	七力双	七力双	血塞通 药业	126855 89	2024/ 10/20	5	营养补充剂；补药；人用药；膳食纤维；药用胶囊；原料药；中药成药；医用生物制剂；医用营养食物；婴儿食品；	无
593	七力双升	七力双升	血塞通 药业	126855 68	2024/ 10/20	5	营养补充剂；补药；人用药；膳食纤维；药用胶囊；原料药；中药成药；医用生物制剂；医用营养食物；婴儿食品；	无
594	KING GTI DE	Kingtide	血塞通 药业	120814 04	2024/ 07/13	35	药品零售或批发服务；药用制剂零售或批发服务；	无
595	金泰得	金泰得	血塞通 药业	120814 03	2024/ 07/13	35	药品零售或批发服务；药用制剂零售或批发服务；	无
596	活迈康	活迈康	血塞通 药业	101337 22	2023/ 02/06	5	化学药物制剂；人用药；药草；药用根块植物；药用化学制剂；医药制剂；医用药物；医用营养品；原料药；中药成药；	无
597	活迈康	活迈康	血塞通 药业	101337 21	2022/ 12/27	30	茶；茶叶代用品；醋；非医用营养	无

							粉；非医用营养膏；非医用营养胶囊；非医用营养液；糖果；甜食；食品用香料（含醚香料和香精油除外）；	
598	YNKTD	YNKTD	血塞通药业	10015498	2024/01/06	30	茶；茶叶代用品；醋；非医用营养粉；非医用营养膏；非医用营养胶囊；非医用营养液；糖果；甜食；食品用香料（含醚香料和香精油除外）；	无
599	图形		血塞通药业	10015479	2022/11/27	30	食品用香料（含醚香料和香精油除外）；茶；茶叶代用品；醋；非医用营养粉；非医用营养膏；非医用营养胶囊；非医用营养液；糖果；甜食；	无
600	图形		血塞通药业	8657098	2031/09/27	5	中药成药；化学药物制剂；人用药；药草；药用化学制剂；医药制剂；医用根块植物；医用药物；医用营养品；原料药；	无
601	YNKTD	YNKTD	血塞通药业	8657097	2031/10/20	5	化学药物制剂；人用药；药草；药用化学制剂；医药制剂；医用根块植物；医用药物；原料药；中药成药；	无
602	双富牌；FF		血塞通药业	6457085	2030/06/27	30	甜食；糕点；非医用营养胶囊；螺旋藻（非医用营养品）；可可制品；茶；茶叶代用品；	无
603	双富		血塞通药业	3683020	2026/01/06	5	油剂；中药成药；片剂；针剂；胶丸；人用药；药用胶囊；医用药膏；急救箱（备好药的）；补药（药）；	无

604	FF		血塞通 药业	644298	2023/ 06/06	5	西药；原料药；	无
605	DUO - COT ECXI N	DUO-COTECXIN	华方科 泰	387902 2	2026/ 06/06	5	人用药；药用胶 囊；医用生物制 剂；医用化学制 剂；生化药品；中 药成药；医用营养 品；医用营养食 物；消毒剂；净化 剂；	无
606	科泰 复	科泰复	华方科 泰	387900 4	2026/ 05/06	5	人用药；药用胶 囊；医用生物制 剂；医用化学制 剂；生化药品；中 药成药；医用营养 品；医用营养食 物；消毒剂；净化 剂；	无
607	ARTI KIN	Artikin	华方科 泰	190798 0	2022/ 09/27	5	人用药；片剂；膏 剂；散；水剂；各 种针剂；各种丸； 原料药；酞剂；医 药制剂；	无
608	COT ECXI N	COTECXIN	华方科 泰	106169 3	2027/ 07/20	42	非贸易业务的专业 咨询；研究；开发 服务；提供化学研 究服务；提供菌类 研究服务；医药技 术咨询；计算机编 程及相关服务；	无
609	科泰 新	科泰新	华方科 泰	106169 2	2027/ 07/20	42	非贸易业务的专业 咨询；研究；开发 服务；提供化学研 究服务；提供菌类 研究服务；医药技 术咨询；计算机编 程及相关服务；	无
610	科泰 新	科泰新	华方科 泰	102621 4	2027/ 06/13	5	净化制剂；兽药； 杀虫剂；杀真菌 剂；除莠剂；农 药；药枕；医用保 健袋；填塞牙孔和 牙模用料；	无
611	科泰 新	科泰新	华方科 泰	102177 3	2027/ 06/06	3	肥皂；香皂及其他 人用洗洁物品；洗 衣用漂白剂及其他 物料；清洁；去渍 用制剂；鞋油；上	无

							光剂；研磨用材料及其制剂；香料；香精油；化妆品（不包括动物用化妆品）；牙膏；刷牙用制剂；熏料；动物用洗涤剂；化妆品；	
612	COT ECXI N		华方科泰	1021758	2027/06/06	3	肥皂；香皂及其他人用洗洁物品；洗衣用漂白剂及其他物料；清洁；去渍用制剂；鞋油；上光剂；研磨用材料及其制剂；香料；香精油；化妆品（不包括动物用化妆品）；牙膏；刷牙用制剂；熏料；动物用洗涤剂；化妆品；	无
613	科泰新		华方科泰	862117	2026/08/13	5	药品；膏药；消毒剂；中药药材；	无
614	虹成大药房		楚雄虹成	41439161	2030/10/20	35	销售展示架出租；药品零售或批发服务	无
615	虹成H		楚雄虹成	10459625	2023/06/20	5	人用药；医药用胶囊；医用药物；针剂；水剂；原料药；中药成药；医用酒精	无

（二）主要负债、或有负债及对外担保情况

标的公司负债具体构成如下表所示：

单位：万元

项目	2022年4月30日	
	金额	比例
流动负债：		
短期借款	78,770.81	18.77%
应付票据	65,769.00	15.68%
应付账款	49,567.54	11.81%
合同负债	7,237.45	1.72%
应付职工薪酬	9,389.63	2.24%

项目	2022年4月30日	
	金额	比例
应交税费	14,620.38	3.48%
其他应付款	137,880.23	32.86%
一年内到期的非流动负债	3,090.11	0.74%
其他流动负债	1,391.70	0.33%
流动负债合计	367,716.85	87.64%
非流动负债：		
长期借款	14,950.00	3.56%
租赁负债	6,554.03	1.56%
递延收益	23,781.38	5.67%
递延所得税负债	2,239.53	0.53%
其他非流动负债	4,333.69	1.03%
非流动负债合计	51,858.63	12.36%
负债总计	419,575.48	100.00%

截至本独立财务顾问报告签署日，昆药集团及其下属公司不存在对合并范围外公司的担保以及资金占用情况。

（三）诉讼、仲裁、行政处罚及合法合规情况

截至本独立财务顾问报告签署日，昆药集团及其子公司不存在对其持续生产经营或本次交易的实施具有影响的重大诉讼、仲裁事项；不存在对其持续生产经营或本次交易的实施具有影响的因涉嫌犯罪被司法机关立案侦查或者涉嫌违法违规被中国证监会立案调查，或受到行政处罚或者刑事处罚的情况。

1、重大诉讼、仲裁情况

截至本独立财务顾问报告签署日，昆药集团及其子公司涉及的尚未了结的重大诉讼、仲裁（涉案金额超过 200 万元）情况如下：

序号	案号	案由	原告	被告	标的金额/万元	案件进展	影响分析	预计负债计提分析
1	(2021)沪0115民初117066号	技术服务合同纠纷	上海博威生物医药有限公司	昆药集团股份有限公司	446.00	2022年1月20日，昆药集团收到上海市浦东新区人民法院邮寄送达的传票等，1月26日邮寄送达回证，1月28日邮寄管辖权异议申请及延期举证申请，目前管辖权争议已经过两审裁定确认，昆药集团已就对方违约在先提起反诉，本反诉并案审理，已于2022年11月14日开庭，目前尚未收到判决结果。	该纠纷属于一般技术合同履行纠纷，不会对标的公司的日常生产经营造成不利影响。该事项不会对本次交易构成实质性障碍	截至2022年4月30日，上海博威生物医药有限公司未向法院提交关于本案的任何证据，对案件结果尚无法进行专业分析预判，因此未进行预计负债计提。
2	(2021)云01知民初130号	职务发明创造发明人、设计人奖励、报酬纠纷	周荣光	昆药集团股份有限公司	3,147.75	昆明市中级人民法院分别于2021年10月20日、2022年6月8日组织庭前证据交换，目前等待法院进一步通知及一审开庭。	本案属于职务发明专利报酬纠纷，双方争议焦点为涉案专利是否实施，并不涉及专利权属纠纷，不会对标的公司的日常生产经营造成不利影响。该事项不会对本次交易构成实质性障碍	本案争议的焦点在于涉案专利是否实施并产生经济效益。但在昆药集团实际生产过程中，周荣光主张的涉案专利未实施，即不存在报酬，因此未进行预计负债计提。
3	(2021)云0102民初21572号	劳动争议纠纷	周荣光	昆药集团股份有限公司	258.43	原被告均不服仲裁裁决，提起诉讼。于2022年4月22日参加庭前会议，2022年5月16日一审开庭，2022年6月14日收到一审判决，判决内容为：一、支付周荣光违法解除劳动合同赔偿金及论文奖金共计297,701.3元；二、保全费5,000元、保全担保费3,587元由昆药集团承担。上述金额共计306,288.3元。	本案属于一般劳动争议纠纷，劳动仲裁裁定和一审判决均已驳回对方其他请求。该事项不会对标的公司的日常生产经营造成不利影响，不会对本次交易构成实质性障碍	此案为与周荣光的劳动争议纠纷，根据劳动仲裁裁决以及一审的判决，均仅支持了原告赔偿金及论文奖金两项，因涉及金额较小，拟待终审判决后根据终审判决结果进行账务处理，未予预计负债计提。

序号	案号	案由	原告	被告	标的金额/万元	案件进展	影响分析	预计负债计提分析
4	(2020)云01民初2626号	合同纠纷	昆明哲顿商贸有限公司	昆药集团医药商业有限公司	2,609.73	昆明市中级人民法院已于2022年3月2日做出一审判决，判令昆药商业支付已履行未支付货款302,128.20元并按照单价4.95元/只继续履行合同2,478,741只口罩，金额12,269,767.95元，昆商已在2022年3月28日向云南省高院提起上诉，现等待法院通知。	本案属于一般经济纠纷，不会对标的公司的日常生产经营造成重大影响，不会对本次交易构成实质性障碍	截至2022年4月30日基准日，本案原被告双方均对一审判决不服提起上诉，二审尚未开庭，目前仍处于二审审理过程中，根据一审判决为合同的继续执行，不构成直接赔付或损失，故未计提预计负债。
5	(2022)云0112民初3690号	销售代理合同纠纷	安徽药业安有限公司	昆明中药厂有限公司	2,042.43	2022年7月20日，昆明市西山区人民法院作出一审判决：（1）昆中药于本判决生效之日起十日内返还度安公司保证金127,000元、货款85,540元。（2）驳回度安公司的其他诉讼请求。（3）案件受理费143,922元（度安公司已预交），由度安公司负担143,000元，昆中药负担922元。度安公司不服一审判决，已向昆明市中级人民法院提起上诉。	本案属于一般经济纠纷，一审已驳回对方其他请求。该事项不会对标的公司的日常生产经营造成不利影响，不会对本次交易构成实质性障碍	截至2022年4月30日基准日，本案尚未开庭，根据当时的研判昆中药败诉可能性较小，目前一审判决已出，仅支持了昆中药返还的为度安公司保证金及对应的货款，不涉及其他赔偿事项，不影响昆中药损益，因此未进行预计负债计提。

2、行政处罚情况

截至本独立财务顾问报告签署日，标的公司不存在因涉嫌犯罪被司法机关立案侦查或者涉嫌违法违规被中国证监会立案调查的情形，亦不存在受到刑事处罚的情形。报告期内的行政处罚具体情况如下：

序号	企业名称	时间	处罚机关	处罚事由	处罚措施	是否构成重大违法违规
1	丽江医药	2021/11/22	玉龙县消防救援大队	存在消防设施、器材配置、设置不符合标准；封闭疏散通道、安全出口的违法行为。根据《中华人民共和国消防法》第六十条第一款第一项；《中华人民共和国消防法》第六十条第一款第三项之规定作出处罚。	罚款人民币 20,000 元	否
2	华方科泰	2020/04/23	中华人民共和国洋山海关	当事人委托上海福良报关有限公司，于 2020 年 4 月 7 日向海关申报出口一般贸易项下共计两项货物，其中第二项货物无品牌连体通用型一次性医用防护服 3600 件，申报规格 100% 聚丙烯，申报价格 CIF46404 欧元，申报商品编号 6210103010，须提交出口医疗物资声明和医疗器械产品注册证书，报关单号 22312020000847833。经查，上述第二项货物实际规格为 PP+PE（丙纶+聚乙烯透气膜）。根据《中华人民共和国海关法》第八十六条第（三）项、《中华人民共和国海关行政处罚实施条例》第十五条第（二）项之规定，对华方科泰作出行政处罚。	罚款人民币 18,000 元	否
3	华方科泰	2020/10/04	中华人民共和国广州白云机场海关	华方科泰的防护服（申报货值 8,000 美元）申报出口时，未向海关提供《医疗器械产品注册证书》及《企业质量安全承诺声明》，根据《中华人民共和国进出口商品检验法实施条例（2019 修订）》第四十四条规定对华方科泰作出处罚。	罚款人民币 5,600 元	否
4	保山民心	2021/09/01	云南省药品监督管理局	涉嫌未从药品上市许可持有人或者具有药品生产、经营资格的企业购进并销售假药“骨碎补”。	1.没收违法所得 3,452.75 元；2.没收假药“骨碎补” 8.35kg；3.处货值金额 15 倍罚款 1,500,000.00 元；（罚没款合计 1,503,452.75 元）；4.责令停业整	否

序号	企业名称	时间	处罚机关	处罚事由	处罚措施	是否构成重大违法违规
					顿：5.对公司企业负责人金宗平，没收违法行为发生期间自本单位所获收入 65,443.28 元，并处所获收入百分之三十罚款 19,632.98 元（罚没合计 85,076.26 元）	
5	文山昆商	2022/03/17	砚山县道路运输管理局	涉嫌未取得道路运输经营许可，擅自从事道路运输经营行为，违反《中华人民共和国道路运输条例》第十条的规定，依据《中华人民共和国道路运输条例》第六十三条的规定，作出处罚。	罚款人民币 30,000 元	否

（1）序号 1 之丽江医药行政处罚不构成重大违法违规事项，分析如下：

根据《中华人民共和国消防法》第六十条第一款的规定，“单位违反本法规定，有下列行为之一的，责令改正，处五千元以上五万元以下罚款：（一）消防设施、器材或者消防安全标志的配置、设置不符合国家标准、行业标准，或者未保持完好有效的；（三）占用、堵塞、封闭疏散通道、安全出口或者有其他妨碍安全疏散行为的；”。此次对丽江医药的罚款数额较小，共计罚款人民币 20,000 元，非顶格处罚，相关规定和处罚决定书未认定该行为属于情节严重，该违法行为也未导致严重环境污染、重大人员伤亡、社会影响恶劣的情况，故本次违法行为不构成重大违法违规。丽江医药已对该事项进行了相关整改，不存在持续违法违规的情形。

（2）序号 2 之华方科泰行政处罚不构成重大违法违规事项，分析如下：

根据《中华人民共和国海关法（2017 修正）》第八十六条第（三）项：“违反本法规定有下列行为之一的，可以处以罚款，有违法所得的，没收违法所得：（三）进出口货物、物品或者过境、转运、通运货物向海关申报不实的；”、《中华人民共和国海关行政处罚实施条例（2004）》第十五条第（二）项之规定：“进出口货物的品名、税则号列、数量、规格、价格、贸易方式、原产地、启运地、运抵地、最终目的地或者其他应当申报的项目未申报或者申报不实的，分别依照下列规定予以处罚，有违法所得的，没收违法所得：（二）影响海关

监管秩序的，予以警告或者处 1000 元以上 3 万元以下罚款；”。此次对华方科泰的罚款数额较小，共计罚款人民币 18,000 元，非顶格处罚，相关规定和处罚决定书未认定该行为属于情节严重，该违法行为也未导致严重环境污染、重大人员伤亡、社会影响恶劣的情况，故本次违法行为不构成重大违法违规。华方科泰已对该事项进行了相关整改，不存在持续违法违规的情形。

(3) 序号 3 之华方科泰行政处罚不构成重大违法违规事项，分析如下：

根据《中华人民共和国进出口商品检验法实施条例（2019 修订）》第四十四条：“擅自出口未报检或者未经检验的属于法定检验的出口商品，或者擅自出口应当申请出口验证而未申请的出口商品的，由出入境检验检疫机构没收违法所得，并处商品货值金额 5% 以上 20% 以下罚款；”，此次对华方科泰的罚款数额较小，共计罚款人民币 5,600 元，非顶格处罚，相关规定和处罚决定书未认定该行为属于情节严重，该违法行为也未导致严重环境污染、重大人员伤亡、社会影响恶劣的情况，故本次违法行为不构成重大违法违规。华方科泰已对该事项进行了相关整改，不存在持续违法违规的情形。

(4) 序号 4 之保山民心行政处罚不构成重大违法违规事项，分析如下：

根据《市场监管总局关于规范市场监督管理行政处罚裁量权的指导意见》规定，有下列情形之一的，可以依法从轻或者减轻行政处罚：积极配合市场监管部门调查，如实陈述违法事实并主动提供证据材料的；根据云南省药品监督管理局出具的《行政处罚决定书》（〔云〕药监药罚〔2021〕12 号），对保山民心的处罚属于从轻处罚，相关规定和处罚决定书未认定该行为属于情节严重，该违法行为也未导致严重环境污染、重大人员伤亡、社会影响恶劣的情况，故本次违法行为不构成重大违法违规。保山民心已对该事项进行了相关整改，不存在持续违法违规的情形。

(5) 序号 5 之文山昆商行政处罚不构成重大违法违规事项，分析如下：

根据《中华人民共和国道路运输条例（2019 修订）》第六十三条：“违反本条例的规定，未取得道路运输经营许可，擅自从事道路运输经营的，由县级以上道路运输管理机构责令停止经营；有违法所得的，没收违法所得，处违法所

得 2 倍以上 10 倍以下的罚款；没有违法所得或者违法所得不足 2 万元的，处 3 万元以上 10 万元以下的罚款；构成犯罪的，依法追究刑事责任。”，此次对文山昆商的罚款数额较小，共计罚款人民币 30,000 元，属最低档处罚，相关规定和处罚决定未认定该行为属于情节严重，该违法行为也未导致严重环境污染、重大人员伤亡、社会影响恶劣的情况，故本次违法行为不构成重大违法违规。文山昆商已对该事项进行了相关整改，不存在持续违法违规的情形。

八、标的公司资产许可使用情况

截至本独立财务顾问报告签署日，除租赁房产外，昆药集团不存在许可他人使用自己所拥有的资产，或者作为被许可方使用他人资产的情况。

九、标的公司两年一期主要财务数据

安永会计师事务所对标的公司最近两年一期的合并财务报表及附注进行了审计，并出具了标准无保留意见的《审计报告》。

（一）合并资产负债表

单位：万元

项目	2022 年 4 月 30 日	2021 年 12 月 31 日	2020 年 12 月 31 日
资产总额	903,119.67	889,291.85	812,210.83
负债总额	419,575.48	395,260.38	351,944.37
所有者权益	483,544.20	494,031.47	460,266.46
归属于母公司所有者权益	467,584.55	478,333.63	445,066.23

（二）合并利润表主要数据

单位：万元

项目	2022 年 1-4 月	2021 年度	2020 年度
营业收入	280,691.29	825,353.25	771,708.69
利润总额	10,815.26	63,128.88	54,048.65
净利润	8,501.56	51,321.41	46,218.27
归属于母公司股东的净利润	8,181.96	50,766.76	45,685.62

（三）现金流量表主要数据

单位：万元

项目	2022年1-4月	2021年度	2020年度
经营活动产生的现金流量净额	-55,402.81	25,162.85	40,993.92
投资活动产生的现金流量净额	-49,903.63	1,937.55	-9,240.61
筹资活动产生的现金流量净额	16,787.82	-21,944.52	-10,145.43

（四）非经常性损益情况

单位：万元

项目	2022年1-4月	2021年度	2020年度
非流动资产处置损益，包括已计提资产减值准备的冲销部分	18.80	12,743.34	5,128.86
计入当期损益的政府补助（与正常经营业务密切相关，符合国家政策规定、按照一定标准定额或定量持续享受的政府补助除外）	2,064.67	11,594.73	7,561.26
单独进行减值测试的应收款项、合同资产减值准备转回	0.00	0.00	160.39
除上述各项之外的其他营业外收入和支出	2.30	-234.20	-10.68
其他符合非经常性损益定义的损益项目	3,638.71	2,897.10	2,162.21
所得税影响数	873.17	4,181.85	2,212.49
少数股东权益影响数（税后）	30.48	7.23	42.97
合计	4,820.83	22,811.88	12,746.59

标的公司 2020 年与 2021 年非经常性损益主要由政府补助及非流动资产处置收益构成，2022 年 1-4 月的非经常性损益主要由政府补助构成。标的公司的政府补助具有一定的持续性，非流动资产处置带来的收益不具有持续性。报告期内，标的公司扣除非经常性损益后归属于上市公司普通股股东的净利润分别为 32,939.04 万元、27,954.88 万元和 3,361.12 万元，整体盈利能力较好。

十、标的公司重大会计政策及相关会计处理

（一）合并财务报表的编制

1、合并财务报表的编制基础

安永会计师事务所对昆药集团最近两年一期的合并财务报表进行了审计，并出具了安永华明（2022）审字第 60463731_H56 号标准无保留意见的报告，合并财务报表的编制基础情况如下：

（1）财务报表按照财政部颁布的《企业会计准则——基本准则》以及其后颁布及修订的具体会计准则、应用指南、解释以及其他相关规定编制。

（2）财务报表以持续经营为基础列报。

（3）编制财务报表时，除某些金融工具外，均以历史成本为计价原则。持有待售的处置组，按照账面价值与公允价值减去出售费用后的净额孰低列报。资产如果发生减值，则按照相关规定计提相应的减值准备。

2、合并财务报表范围及变化情况

报告期内，标的公司合并报表范围如下：

公司名称	穿透持股比例	是否纳入合并范围			备注
		2020年	2021年	2022年	
昆明制药滇西药品物流有限公司	100.00%	√	√	√	-
昆药商业西双版纳傣医药经营有限公司	100.00%	√	√	√	-
玉溪昆药劲益医药有限公司	80.00%	√	√	√	-
海南九如医疗科技有限公司	100.00%	√	√	√	-
昆药商业（昭通）医药有限公司	100.00%	√	√	√	-
临沧昆药广康医药有限公司	51.00%	√	√	√	-
昆明贝克诺顿制药有限公司	100.00%	√	√	√	-
昆明贝克诺顿药品销售有限公司	100.00%	√	√	√	-
西双版纳四塔傣医药有限公司	100.00%	√	√	√	-
昆药科泰医疗公司	100.00%	√	√	√	-
云南芒泰高尿酸痛风研究中心	100.00%	√	√	√	-
世通商贸有限公司	100.00%	√	√	√	-
昆明制药集团股份有限公司医院	100.00%	√	√	√	-
昆明制药努库斯植物技术有限公司	100.00%	√	√	√	-
KBN 国际有限公司	100.00%	√	√	√	-
云南昆药血塞通药物研究院	100.00%	√	√	√	-

公司名称	穿透持股比例	是否纳入合并范围			备注
		2020年	2021年	2022年	
上海昆恒医药科技有限公司	100.00%	√	√	√	-
昆药集团生物科技（禄丰县）有限责任公司	100.00%	√	√	√	-
康威尔医药技术有限公司	90.00%	√	√	√	-
云南创新药物研究有限公司	100.00%	√	√	√	-
昆明中药厂有限公司	100.00%	√	√	√	-
昆药集团健康产业有限公司	100.00%	√	√	√	-
昆药集团医药商业有限公司	100.00%	√	√	√	-
曲靖市康桥医药有限责任公司	60.00%	√	√	√	-
楚雄州虹成药业有限公司	60.00%	√	√	√	-
云南省丽江医药有限公司	60.00%	√	√	√	-
大理辉睿药业有限公司	60.00%	√	√	√	-
红河州佳宇药业有限公司	60.00%	√	√	√	-
保山市民心药业有限责任公司	60.00%	√	√	√	-
昆药商业怒江医药有限公司	70.01%	√	√	√	-
云南昆康企业管理有限公司	70.00%	√	√	√	-
保山力康医院管理有限公司	100.00%	√	√	√	-
玉溪达康血液透析中心有限责任公司	51.00%	√	√	√	-
广南达康血液透析医院有限责任公司	51.00%	√	√	√	-
昆药集团血塞通药业股份有限公司	89.72%	√	√	√	-
富宁金泰得剥隘七醋有限公司	80.00%	√	√	√	-
西双版纳版纳药业有限责任公司	100.00%	√	√	√	-
云南昆药生活服务有限公司	100.00%	√	√	√	-
江西良生医药有限公司	100.00%	√	√	√	-
西藏藏药（集团）利众院生物科技有限公司	95%	√	√	√	-
贝克诺顿（浙江）制药有限公司	100.00%	√	√	√	-
北京华方科泰医药有限公司	100.00%	√	√	√	-
北京华方科泰肯尼亚公司	100.00%	√	√	√	-
华立药业坦桑尼亚公司	80.00%	√	√	√	-
北京华方科泰乌干达公司	100.00%	√	√	√	-
北京华方科泰尼日利亚公司	99.70%	√	√	√	-
昆药集团重庆武陵山制药有限公司	100.00%	√	√	√	-

公司名称	穿透持股比例	是否纳入合并范围			备注
		2020年	2021年	2022年	
重庆市华阳自然资源开发有限责任公司	85.00%	√	√	√	-
湘西华方制药有限公司	100.00%	√	√	√	-
云南恩宁医药有限公司	100.00%	√	√	√	-
海南天禾健康产业有限公司	100.00%	√	√	√	-
报告期内设立或注销公司					
云南昆药医疗器械有限公司	51.00%	√	√	√	2020年2月设立
文山昆商医药有限公司	100.00%	√	√	√	2020年4月设立
永德县昆商医药有限公司	51.00%	√	√	√	2019年12月设立
丘北仁济血液透析有限公司	51.00%	√	√	√	2020年3月设立
云南韩康医药有限公司	100.00%	√	√	√	2020年3月设立
昆药集团生物科技（楚雄市）有限责任公司	100.00%	√	√	√	2020年7月设立
昆明昆药医院管理有限公司	100.00%	否	√	√	2021年2月设立
丽江千方大药房有限责任公司	60%	否	否	否	2021年8月设立
昆药集团营销有限公司	100.00%	否	否	√	2022年3月设立
云南厚安堂医药有限公司	-	否	否	否	2020年5月注销
上海贝诺研妆供应链管理有限公司	-	√	否	否	2021年7月注销

（二）收入成本的确认原则和计量方法

标的公司在履行了合同中的履约义务，即在客户取得相关商品或服务控制权时确认收入。取得相关商品或服务的控制权，是指能够主导该商品的使用或该服务的提供并从中获得几乎全部的经济利益。

1、销售商品合同

标的公司与客户之间的销售商品合同通常仅包含转让商品的履约义务。标的公司通常在综合考虑了下列因素的基础上，以将商品交付指定的承运商或购货方并经签收时确认收入：取得商品的现时收款权利、商品所有权上的主要风险和报酬的转移、商品的法定所有权的转移、商品实物资产的转移、客户接受

该商品。标的公司将产品按照合同规定运至约定交货地点，在客户验收且双方签署货物交接单后确认收入。

2、提供服务合同

标的公司与客户之间的提供服务合同通常包含医疗服务履约义务，由于标的公司履约的同时客户即取得并消耗标的公司履约所带来的经济利益，且标的公司在整个合同期间内有权就累计至今已完成的履约部分收入款项，标的公司将其作为在某一时段内履行的履约义务，按照履约进度确认收入，履约进度不能合理确定的除外。标的公司按照产出法确定提供服务的履约进度。对于履约进度不能合理确定时，标的公司已经发生的成本预计能够得到补偿的，按照已经发生的成本金额确认收入，直到履约进度能够合理确定为止。

标的公司按照已完成劳务的进度确认收入时，对于标的公司已经取得无条件收款权的部分，确认为应收账款，其余部分确认为合同资产，并对应收账款和合同资产以预期信用损失为基础确认损失准备；如果标的公司已收或应收的合同价款超过已完成的劳务，则将超过部分确认为合同负债。标的公司对于同一合同下的合同资产和合同负债以净额列示。

3、可变对价

标的公司部分与客户之间的合同存在销售返利（提前完工奖励或其他根据客户实际情况罗列）的安排，形成可变对价。标的公司按照期望值或最有可能发生金额确定可变对价的最佳估计数，但包含可变对价的交易价格不超过在相关不确定性消除时累计已确认收入极可能不会发生重大转回的金额。

4、销售退回条款

对于附有销售退回条款的销售，标的公司在客户取得相关商品控制权时，按照因向客户转让商品而预期有权收取的对价金额确认收入，按照预期因销售退回将退还的金额确认为预计负债；同时，按照预期将退回商品转让时的账面价值，扣除收回该商品预计发生的成本（包括退回商品的价值减损）后的余额，确认为一项资产，即应收退货成本，按照所转让商品转让时的账面价值，扣除上述资产成本的净额结转成本。每一资产负债表日，标的公司重新估计未来销

售退回情况，并对上述资产和负债进行重新计量。

（三）会计政策和会计估计与同行业或同类资产之间的差异情况

标的公司会计政策和会计估计与同行业之间不存在明显差异。

（四）会计政策和会计估计与上市公司之间的差异情况

标的公司的会计政策与上市公司不存在明显差异。

于会计估计上，标的公司和上市公司之间的差异情况如下：

1、固定资产的折旧方法

（1）上市公司

类别		使用寿命	预计净残值	年折旧率
房屋及建筑物	生产用房屋	30年	5%	3.17%
	非生产用房屋	35年	5%	2.71%
	构筑物及其他	20年	5%	4.75%
机器设备	机器及机器设备	10-20年	5%	4.75%-9.50%
	计量测试仪器	5年	5%	19.00%
运输设备	运输设备	5年	5%	19.00%
电子及办公设备	电子及办公设备	5年	5%	19.00%

（2）标的公司

类别	使用寿命（年）	预计净残值率（%）	年折旧率（%）
房屋及建筑物	8-35	0.00-5.00	2.71-12.50
机器设备	5-20	0.00-5.00	4.75-20.00
运输设备	5-15	0.00-5.00	6.33-20.00
电子及办公设备	3-5	0.00-5.00	19.00-33.33

2、无形资产使用寿命

（1）上市公司

类别	使用寿命（年）
土地使用权	30-50年
商标使用权	不确定/10年

专利技术	5-10年
软件	5年
特许经营权	不确定
版权使用权	2年
销售网络	5-10年

(2) 标的公司

类别	使用寿命（年）
土地使用权	50年（或按使用年限）
专利技术	10年（或按使用年限）
非专利技术	10年
药品文号	5年
软件	2-5年
客户资源	10年
合同权益	4年

除上述会计估计存在差异外，标的公司与上市公司不存在其他重大会计估计差异。

第五章 交易标的的评估情况

一、本次交易的估值情况

本次交易中，华泰联合证券出具了相应的估值报告。考虑到昆药集团作为上交所上市公司，公开披露的信息较为全面、有效，可以基本满足对其股权进行估值的资料需求。因此，估值报告仅依据标的公司公开市场价格及公开披露信息编制。

二、标的资产的估值合理性以及定价合理性分析

（一）可比公司的选择

1、选取可比公司的标准及范围

本次交易中昆药集团的可比公司选取步骤如下：

（1）行业选取：昆药集团 Wind 行业属性为“医疗保健--制药、生物科技与生命科学--制药--中药”，选取 A 股上市公司中行业属性与昆药集团一致的所有公司，合计共 78 家。

（2）上市板块选取及特殊值剔除：昆药集团所属上市板块为上交所主板，科创板及北交所板块估值体系与传统 A 股板块具有较大差异，因此剔除科创板、北交所等上市公司，保留主板及创业板上市公司；剔除证券代码被标记为“ST”（特殊处理）和被标记为“*ST”（退市风险警示）的上市公司；剔除计算出来的 PE 为负值的上市公司及昆药集团自身，剩余上市公司 59 家。

（3）主营业务可比性选取：主营业务方面，昆药集团 2021 年度营业收入医药商业和医药工业占比分别为 48.59% 和 45.32%，考虑到上市公司可比性及医药商业与医药工业的收入占比情况，进一步选取剩余可比上市公司中同时拥有医药工业与医药商业的公司，且医药商业占比超过 10% 的公司；昆药集团医药工业产品中主要为中成药，治疗领域面向心脑血管及消化系统等领域；考虑到中成药在集采、使用限制等方面与化学药存在较大区别，在剩下的上市公司中进一步剔除化学药占比超过 10% 的公司，剩余 10 家可比上市公司。

综上，在本次使用可比公司法对昆药集团进行估值时，最终选取同仁堂、盘龙药业、云南白药、天士力、健民集团、九芝堂、康惠制药、珍宝岛、步长制药和红日药业 10 家上市公司作为昆药集团的可比公司，其近期经营业绩、财务状况以及主营业务内容如下表所示：

单位：亿元

序号	证券代码	证券简称	截至 2022 年 3 月末最近一年营业收入 ²	截至 2022 年 3 月末最近一年归属于母公司股东的净利润	截至 2022 年 3 月末总资产	截至 2022 年 3 月末归属于母公司股东的权益	主营业务内容
1	600085.SH	同仁堂	148.50	13.09	255.53	110.24	中成药的研发、生产和销售
2	002864.SZ	盘龙药业	9.11	0.96	17.06	8.61	中成药的研发、生产和销售
3	000538.SZ	云南白药	354.76	29.55	531.20	391.55	中成药的研发、生产和销售
4	600535.SH	天士力	80.57	14.79	163.80	123.95	中成药的研发、生产和销售
5	600976.SH	健民集团	33.55	3.43	29.71	16.52	中成药的研发、生产和销售
6	000989.SZ	九芝堂	38.34	2.52	55.03	40.98	中成药的研发、生产和销售
7	603139.SH	康惠制药	4.64	0.36	18.38	10.55	中成药的研发、生产和销售
8	603567.SH	珍宝岛	44.04	3.35	117.86	72.01	中成药的研发、生产和销售
9	603858.SH	步长制药	156.12	17.39	239.50	148.53	中成药的研发、生产和销售
10	300026.SZ	红日药业	77.64	6.87	117.56	80.10	中成药的研发、生产和销售

数据来源：Wind 资讯、可比公司公告。

² 截至 2022 年 3 月末最近一年指的是 2021 年 4 月 1 日至 2022 年 3 月 31 日

（二）可比公司具体情况

1、同仁堂（股票代码：600085.SH）

同仁堂以生产、销售传统中成药为主业，常年生产的中成药超过 400 个品规，涵盖内科、外科、妇科、儿科等类别，以安宫牛黄丸、同仁牛黄清心丸、同仁大活络丸为代表的产品以及众多经典药品家喻户晓，蜚声海内外，在临床病患治疗中盛享美誉。

同仁堂品牌文化底蕴深厚且历史悠久，品牌自创立至今已有 351 年的历史，在行业中久负盛名。同仁堂围绕主业，打通上下产业链条，从中药材种植、中药材加工、中成药研发、中成药生产到医药物流配送、药品零售一条龙，有效整合优质资源，全面提升品牌影响力与市场竞争力。

2、盘龙药业（股票代码：002864.SZ）

盘龙药业是集药材规范化种植、药品生产、研发、销售及医药物流为核心产业的现代高新技术企业。盘龙药业成立于 1997 年并于 2017 年 11 月在深交所挂牌上市。盘龙药业拥有通过新版国家 GMP 认证的片剂、胶囊剂等 19 条生产线及配套的检验、科研设备，现已形成以“全国独家专利、医保甲类”品种盘龙七片为主导，涵盖风湿骨伤类、心脑血管类、消化类、补益类、清热解毒类、儿科类、妇科类、肝胆类等 9 大功能类别、100 多个品规的强大产品阵容。

盘龙药业主导品种盘龙七片为全国独家、医保甲类品种，曾入选中药保护品种。其由二十九味中草药组成，其中盘龙七、老鼠七、青蛙七、白毛七、竹根七、羊角七等十三味稀有道地药材，均为生长在秦巴山区海拔 1,800 米以上的独有的天然名贵中草药。盘龙七片在主治骨骼肌肉系统风湿性疾病中成药领域，具有较强的市场竞争力。公司当前在产药品共包含 15 个剂型、74 个药品生产批准文号，1 个保健食品和 1 个保健用品，以“盘龙七片”为主导，拥有 4 个独家品种：盘龙七片、盘龙七药酒、金茵利胆胶囊和克比热提片，以及拥有自主知识产权的复方醋酸棉酚片、醋酸棉酚原料药。

3、云南白药（股票代码：000538.SZ）

云南白药成立于 1993 年，前身为成立于 1971 年 6 月的云南白药厂，是我国知名中成药生产企业。公司现拥有全资、控股、参股企业 18 家，是云南大型工商医药企业，是中国中成药五十强之一，1997 年被确定为云南省首批重点培育的四十家大企业大集团之一。公司主要经营化学原料药、化学药制剂、中成药、中药材、生物制品等，公司产品以云南白药系列、三七系列和云南民族特色药品系列为主，共 17 种剂型 200 余个产品，产品畅销国内市场及东南亚一带，并逐渐进入日本、欧美等发达国家市场。

云南白药现已建立起涵盖中药天然药物、中药饮片、医疗器械、日化及个人防护产品、保健食品、食品等立体化产品族群构成的商业版图，聚焦中医药、口腔智护、皮肤科学、骨伤科、女性关怀等赛道的解决方案，产品梯队不断更新迭代。

4、天士力（股票代码：600535.SH）

天士力成立于 1998 年，始终秉承“创造健康，人人共享”的企业愿景，推动中医药与现代医学融合发展，以提高人类生活和生命质量为使命，持续聚焦中国市场容量最大、发展最快的心脑血管、消化代谢、肿瘤三大疾病领域，致力于提供临床急需甚至填补中国临床市场空白的药物研发，利用现代中药、生物药、化学药协同发展优势进行创新药物的战略布局，继续保持国际领先优势与研发创新的发展动力。

在现代中药领域，天士力按照国际化创新标准和现代医学标准，以复方丹参滴丸带动了养血清脑颗粒（丸）、芪参益气滴丸、注射用益气复脉、注射用丹参多酚酸等系列领先品牌产品，构建了以心脑血管用药为主的现代中药大药体系。在复方丹参滴丸形成心脑血管品牌优势的基础上，先后持续布局多层次的产品组合，不断强大大品种二次开发与创新中药研发，持续强化产品全生命周期管理，天士力心脑血管在研管线覆盖高血脂症、抗血栓、脑卒中、脑卒中后遗症、心衰、冠心病等适应症，形成贯穿心脑血管疾病预防、治疗及康复各个环节、品类齐全的产品链，保持在中国心脑血管创新药领域的领先优势。

5、健民集团（股票代码：600976.SH）

健民集团成立于 1993 年，主要从事药品的研发、制造、批发与零售业务，可分为医药工业和医药商业两大板块，具体如下：

医药工业分为药品和大健康产品的研发、制造和销售。母公司和全资子公司叶开泰国药主要从事药品业务，药品聚焦儿科、妇科、老年等多个治疗领域，涵盖颗粒剂、片剂、丸剂、胶囊剂、糖浆剂、膏剂等剂型近 500 个品种、品规，其中龙牡壮骨颗粒用于治疗 and 预防小儿佝偻病，小儿宣肺止咳颗粒、小儿宝泰康颗粒、小儿解感颗粒等为小儿感冒类用药，健脾生血颗粒、健脾生血片用于治疗缺铁性贫血；小金胶囊、小金丸用于乳腺增生类疾病，健民集团主要品种还有便通胶囊、健民咽喉片、健胃消食片、雌二醇凝胶、拔毒生肌散等。全资子公司叶开泰健康公司开发经营补肾健骨胶囊、参桂鹿茸丸、益肾兴阳丸等传统中药和阿胶固元膏、枸杞原浆饮品、枸杞菊花茶、黑糖姜茶等养生产品。

医药商业板块主要为药品的批发和零售，药品批发业务主要通过公司下属福高公司、维生公司两家医药商业子公司开展，销售健民集团及其他企业的医药产品，包括中药、西药、保健品、医疗器械、玻璃仪器、化学制剂等，业务区域主要集中在广东、湖北等地，零售业务主要通过子公司新世纪大药房开展，主要经营品种有中成药、化学药品、生物制剂、保健品等。

6、九芝堂（股票代码：000989.SZ）

九芝堂前身“劳九芝堂药铺”起源于清顺治七年，即公元 1650 年。九芝堂创始人劳澄先生目睹民生艰难，怀着“悬壶济世，利泽生民”的仁德之心，在古城长沙坡子街开无名小药店，并立下“吾药必吾先尝之”的店规，其后人继承家业，药铺生意日益兴旺，将药店正式命名为“劳九芝堂药铺”。

现代的九芝堂股份有限公司于 1999 年设立并于 2000 年在深交所上市。多年来，九芝堂始终秉承“九州共济、芝兰同芳”的企业理念，以中药研发、生产和销售等业务为核心，逐步探索布局干细胞、中医医疗健康服务、药食同源系列产品等创新业务。现已发展成为下辖 20 余家子公司，400 多家连锁门店，员

工总数 4000 余人，集科研、生产、销售、健康管理于一体的现代大型医药企业。

7、康惠制药（股票代码：603139.SH）

康惠制药成立于 2009 年 12 月，是融药品研究、开发、生产、销售于一体的医药高新技术企业，其经营业务以中成药品的研发、生产与销售为主，以生物制品（除疫苗）、血液制品、药品的销售配送业务为辅。公司产品涵盖呼吸感冒类、妇科类、皮肤科类、骨科类疾病的治疗领域，主营产品中复方双花片、坤复康胶囊（片）、消银颗粒及附桂骨痛胶囊列入国家医保目录；消银颗粒与枣仁安神颗粒列入国家基本药物目录。目前公司下设 3 个药品生产基地，拥有 107 个药品生产批准文号，共有片剂、硬胶囊剂、颗粒剂、口服液、酒剂、合剂、茶剂、膏药、软膏剂、搽剂、洗剂、酞剂等 18 条 GMP 认证制剂生产线。

8、珍宝岛（股票代码：603567.SH）

珍宝岛成立于 1996 年，始终秉承中药、化药、生物药“三足鼎立、全面出新”的研发理念，立足于珍宝岛具有优势的中药基础，快速拓展到化药和生物药领域，驱动创新研发，引领珍宝岛药业实现高科技、高质量、高效率发展。珍宝岛现已形成从原料药、化学制剂、中药制剂、生物制剂的产品布局，并通过研发不断完善产品线，为临床医患提供多元化产品组合。截至 2021 年末，珍宝岛共拥有心血管、脑血管、呼吸、儿科、骨科等疾病用药共 45 个品种，其中基本药物 12 个、医保产品 25 个，注射剂核心产品：注射用血塞通、舒血宁注射液等；口服制剂核心产品：血栓通胶囊、复方芩兰口服液、小儿热速清糖浆等。

9、步长制药（股票代码：603858.SH）

步长制药成立于 2001 年，主要从事中成药的研发、生产和销售，主要产品涉及心脑血管疾病中成药领域，同时也覆盖妇科用药等其他领域，目前，步长制药正向生物制药、疫苗等医药高科技领域进军与扩张。步长制药的主营业务

是片剂、硬胶囊剂、颗粒剂、丸剂（蜜丸、浓缩丸、水丸、水蜜丸）、口服液。

步长制药充分发挥中药在心脑血管用药领域中的重要作用，大力发展和培育中药大品种，培育出了脑心通胶囊、稳心颗粒、丹红注射液三个独家的中药专利品种；同时重视化药、生物药在心脑血管领域的地位，培育了谷红注射液、复方曲肽注射液两个化药独家专利品种，治疗范围涵盖中风、心律失常、供血不足和缺血梗塞等常见心脑血管疾病。步长制药脑心通胶囊、稳心颗粒、丹红注射液、谷红注射液、复方脑肽节苷脂注射液和复方曲肽注射液市场地位突出。

10、红日药业（股票代码：300026.SZ）

红日药业成立于 2000 年，以“传承发展中华医药，解决人类健康难题”为愿景，秉承“让企业基业长青、让员工生活美好、让股东收益更高”的企业使命，以研发精药、生产良药为己任，坚持稳健经营，致力于实现多维度跨越式发展，不断打造核心竞争力。目前已发展成为横跨现代中药、化学合成药、生物技术药、药用辅料和原料药、医疗器械、医疗健康服务等诸多领域，集投融资、研发、生产、销售于一体的高科技医药健康产业集群。近年来，红日药业专注重症领域、肿瘤及免疫、心脑血管、呼吸系统、神经退行性疾病的研究，不断运用健康大数据和 AI 技术，提高整体数据化、信息化、智能化水平，贯通药源基地、创新研发、智能制造、销售流通、智慧物流、多维终端的大健康全产业链，从优秀的中药产品制造商向卓越的大健康产业服务提供商转型。

（三）估值指标的选择

可比公司法通常使用多种比率，这些比率大体可以分为基于盈利、账面价值、收入和基于行业这四种类型。就昆药集团所在行业而言，估值指标通常选择市盈率（P/E）、市净率（P/B）和企业价值倍数（EV/EBITDA）等。在上述指标中，EV/EBITDA 侧重于对企业整体价值的判断，而 P/E、P/B 侧重于对股东权益价值的判断。为对昆药集团股权价值进行分析，适合选取市盈率

（P/E）、市净率（P/B）作为可比公司的估值指标。

估值报告中所涉及的估值比率的计算公式如下所示：

截至基准日市盈率=可比上市公司截至 2022 年 5 月 5 日收盘市值÷可比上市公司截至 2022 年 3 月 31 日最近一年扣除非经常损益后归属于母公司股东的净利润；

其中，截至 2022 年 3 月 31 日最近一年扣除非经常损益后归属于母公司股东的净利润=2021 年第二季度至第四季度扣除非经常损益后归属于母公司股东的净利润+2022 年第一季度扣除非经常损益后归属于母公司股东的净利润。

截至基准日市净率=可比上市公司截至 2022 年 5 月 5 日收盘市值÷可比上市公司截至 2022 年 3 月 31 日归属于母公司股东的权益。

昆药集团可比公司市盈率情况如下：

序号	证券代码	证券简称	上市公司总市值（亿元）	截至基准日市盈率
1	600085.SH	同仁堂	552.57	42.88
2	002864.SZ	盘龙药业	35.56	37.50
3	000538.SZ	云南白药	984.33	29.89
4	600535.SH	天士力	160.44	27.36
5	600976.SH	健民集团	60.41	19.24
6	000989.SZ	九芝堂	77.89	30.89
7	603139.SH	康惠制药	15.14	93.47
8	603567.SH	珍宝岛	129.05	134.15
9	603858.SH	步长制药	210.96	19.67
10	300026.SZ	红日药业	177.85	25.77
平均值				36.30
中值				29.89

注：在计算上述估值指标的“平均值”和“中位数”时，剔除大于 100 的值。

昆药集团可比公司市净率情况如下：

序号	证券代码	证券简称	上市公司总市值（亿元）	截至基准日市净率
1	600085.SH	同仁堂	552.57	5.01
2	002864.SZ	盘龙药业	35.56	4.13
3	000538.SZ	云南白药	984.33	2.51

序号	证券代码	证券简称	上市公司总市值（亿元）	截至基准日市净率
4	600535.SH	天士力	160.44	1.29
5	600976.SH	健民集团	60.41	3.66
6	000989.SZ	九芝堂	77.89	1.90
7	603139.SH	康惠制药	15.14	1.43
8	603567.SH	珍宝岛	129.05	1.79
9	603858.SH	步长制药	210.96	1.42
10	300026.SZ	红日药业	177.85	2.22
平均值				2.53
中值				2.06

数据来源：Wind 资讯、可比公司公告。

估值过程中，估值报告拟使用市盈率和市净率指标的平均值和中位数作为估值参数依据。

（四）可比公司估值分析

根据昆药集团 2021 年年度报告、2022 年第一季度报告，昆药集团截至 2022 年 3 月 31 日最近一年扣除非经常损益后归属于母公司股东的净利润为 29,833.18 万元，截至 2022 年 3 月 31 日归属于母公司股东的权益为 489,836.08 万元。

以可比公司基于基准日市盈率数据计算，昆药集团对应价值如下：

单位：万元

指标	对应市值
基于平均值	1,082,858.54
基于中位数	891,751.55

以可比公司基于基准日市净率数据计算，昆药集团对应价值如下：

单位：万元

指标	对应市值
基于平均值	1,241,244.62
基于中位数	1,009,367.79

综合上述基于市盈率和市净率指标的计算结果，分别计算昆药集团股东全

部权益价值及每股价格如下：

价值比率	估值范围上限	估值范围下限
昆药集团股东全部权益价值		
市盈率（万元）	1,082,858.54	891,751.55
市净率（万元）	1,241,244.62	1,009,367.79
综合估值结论（万元）	1,241,244.62	891,751.55
昆药集团对应每股价格		
市盈率（元/股）	14.28	11.76
市净率（元/股）	16.37	13.31
综合估值结论（元/股）	16.37	11.76

综上，根据可比公司法的估值结果，估值机构对昆药集团股东全部权益的市场价值范围的估值结果为 891,751.55 万元至 1,241,244.62 万元，根据总股本 758,255,769 股计算，对应每股价格范围为 11.76 元/股至 16.37 元/股。

三、估值基准日

考虑到本次交易拟采用的评估方法和公开数据的可获得性，估值报告的基准日为 2022 年 5 月 5 日，即华润三九与华立医药及华立集团签署《股份转让协议》的前一交易日。估值报告所引用的市场价格数据截至 2022 年 5 月 5 日。

四、估值过程及结论

（一）估值假设

1、一般假设

（1）公开市场假设

公开市场假设是指资产可以在充分竞争的市场上自由买卖，其价格高低取决于一定市场供给状况下独立的买卖双方对资产价值的判断。公开市场是指一个有众多买者和卖者的充分竞争的市场。在这个市场上，买者和卖者的地位是平等的，彼此都有获得足够市场信息的机会和时间，买卖双方的交易行为都是在自愿的、理智的，而非强制或不受限制条件下进行的。

（2）持续经营假设

持续经营假设是以企业持续、正常的生产经营活动为前提，在可以预见的未来，企业将会按当前的规模和状态持续经营下去，不会停业，也不会大规模削减业务。

2、特殊假设

（1）估值报告假设报告基准日外部经济环境不变，国家现行的宏观经济不发生重大变化。

（2）企业所处的社会经济环境以及所执行的税赋、税率等政策无重大变化。

（3）相关公司在未来经营期内的管理层尽职，并继续保持目前的经营管理模式持续经营。

（4）无地震、台风、水灾、火灾或其他天灾等自然灾害，战争、骚乱、暴动等社会性事件，以及其他不能预见或不能避免且不能克服的重大事件（以下简称“不可抗力”）及该不可抗力对企业造成重大不利影响。

（5）估值报告假设相关的基础资料、财务资料和公开信息是真实、准确、完整的。

当上述条件发生变化时，估值报告中的分析一般会失效。

（二）估值思路及方法

从并购交易的实践操作来看，一般可通过市场法、收益法、资产基础法等方法对标的公司进行估值，交易双方可根据该评估价值作为交易价格的参考基础。

市场法是指将估值对象与可比上市公司或者可比交易案例进行比较，确定估值对象价值的估值方法。市场法常用的两种具体方法是可比公司法和可比交易法，可比公司法是根据相关公司的特点，选取与其可比的上市公司的股票价格和财务数据作依据，计算出主要估值倍数，其核心思想是利用二级市场的有关指标及估值倍数对本次交易定价进行分析。可比交易法是挑选与标的公司同

行业、在本次交易前一段合适时期内被投资、并购的公司，基于融资或并购交易的定价依据作为参考，据此评估本次交易的定价是否合理。

收益法的核心是将标的公司在未来永续期内的所有现金流折现到当期，作为标的公司的评估价值。其基本步骤如下：首先，建立并运用合理财务模型，对预期收益，如现金流等进行预测；其次，针对相关公司的特点及现金流的口径，选取合理的折现率（加权平均资本成本或股权资本成本），以预期收益为基础，对现金流进行折现，通过估算预期收益的现值，得到交易标的企业或股权价值。

资产基础法的核心是假设一个谨慎的投资者不会支付超过与标的公司同样效用的资产的收购成本，其对标的公司的各项资产和负债进行价值评估，最后得出净资产的价值作为评估价值。

市场法中较常用的方法有可比公司法及可比交易法。可比公司法的优点在于，该方法基于有效市场假设，即假设交易价格反映包括行业趋势、业务风险、发展速度、盈利能力等全部可以获得的信息，相关参数较为容易获得。其缺点在于，由于公司具有异质性，很难对可比公司业务、财务上的差异进行准确调整，较难将行业内并购、监管等因素纳入考虑。可比交易法的优点在于，该方法以可比公司近期已完成的实际交易价格为基础，估值水平比较确定且容易获取。其缺点在于，如何选取相对可比的交易、如何根据相关公司最新经营情况选取适当的参数并进行估值比较具有一定的难度。

收益法的优点在于从整体角度考察业务，是理论上最为完善的方法；受市场短期变化和非经济因素影响少；可以把合并后的经营战略、协同效应结合到模型中；可以处理大多数复杂的情况。其缺点在于，财务模型中变量较多、假设较多；估值主要基于关于未来假设且较敏感，由于行业处于高度竞争状态，波动性较大，可能会影响预测的准确性；具体参数取值难以获得非常充分的依据。

资产基础法是基于标的公司的所有资产和负债的重置成本进行评估的，未考虑到企业未来预期的经济收益的价值。

本次估值结合本次交易的实际情况，从以上三种方法中选择市场法中的可比公司法对本次交易定价的合理性予以考察和分析，主要考虑：本次交易属于公开市场交易，标的公司作为上海证券交易所上市公司，在资本市场已有较为成熟的价值评估体系，股票价格充分反映了资本市场对相关企业在内在价值的评估。并且存在与其从事类似行业、企业的规模、盈利能力、增长潜力和风险相似的可比公司，且可比公司公开渠道能够获得的财务数据较为齐全，具备使用市场法的前提条件。市场数据的获取较为容易。

本次交易不使用收益法进行估值主要有以下两个方面的原因，一是收益法本身的固有限制：收益法要求对昆药集团未来的营业收入、营业成本和现金流等财务数据及折现率、增长率等诸多参数进行假设，按照上述假设获得的预测结果准确性较低、可参考性较差；二是主要因为本次交易为协议转让，并不涉及盈利预测，且交易完成后昆药集团控制权即将发生变更，新的控股股东将从产业资源等方面为昆药集团的发展注入新的动力，企业管理层无法对未来的收益进行较为准确合理的预测。

本次交易不使用资产基础法进行估值，主要因为：昆药集团作为国内天然植物药领先企业，拥有较高的市场地位、较强的技术研发实力和稳定的客户关系，该种资源是昆药集团未来持续发展的重要资源，而由于资产基础法无法对该类资源的价值进行评估。

估值机构对与标的公司相似的可比公司进行了研究，结合本次交易的实际情况，选取了可比公司法进行估值分析。可比公司法中，估值机构采用了市盈率（P/E）和市净率（P/B）对标的公司进行估值分析，最后综合得出标的公司股权价值的估值分析结论。

（三）估值结论

基于前述分析，估值报告采取可比公司法并结合历史交易价格对交易定价的合理性进行验证，根据行业可比公司市盈率、市净率的平均数、中位数指标测算，确定昆药集团本次估值价格区间为 11.76 元/股至 16.37 元/股，对应价值为 891,751.55 万元至 1,241,244.62 万元。

本次交易确定的每股转让价格为 13.67 元/股，处于本次估值的合理价格区间之内，交易定价公允，不存在损害上市公司及其股东利益的情况。

五、董事会对估值机构的独立性、估值假设前提的合理性、估值方法与估值目的的相关性以及估值定价的公允性的意见

（一）估值机构具有独立性

华润三九聘请华泰联合证券担任本次重大资产购买事项的估值机构。华泰联合证券及其估值人员与上市公司、标的公司之间除正常业务往来关系外，无其他关联关系，亦不存在影响其提供服务的现实及预期的利益或冲突，具备为上市公司提供估值服务的独立性。

（二）估值假设前提具有合理性

估值报告的估值假设符合国家有关法律、法规及行业规范的要求，遵循了市场通用的惯例或准则，反映了估值对象的实际情况，估值假设前提具有合理性。

（三）估值方法与目的具备相关性

估值机构在估值过程中实施了相应的估值程序，遵循了独立性、客观性、科学性、公正性等原则，运用了合规且符合标的资产实际情况和本次交易实际情况的估值方法，选用的参照数据、资料可靠。结合此次估值目的和估值对象特点，本次估值未使用现金流折现法或可比交易法进行分析，本次估值主要采用了可比公司法并结合历史交易价格进行了估值分析，估值方法选取恰当，估值结论合理，估值方法与估值目的的相关性一致。

（四）交易定价的公允性

本次交易确定的每股转让价格为 13.67 元/股，位于本次估值价格区间 11.76-16.37 元/股之内，交易定价方式公允合理。

综上所述，本次交易所选聘的估值机构具有独立性，估值假设前提合理，估值方法选取得当，估值方法与估值目的具有相关性，估值定价公允合理，不存在损害公司及股东合法权益的情形。

六、独立董事对估值机构的独立性、估值假设前提的合理性、估值方法与估值目的的相关性以及交易定价的公允性的意见

（一）估值机构具有独立性

华润三九聘请华泰联合证券担任本次重大资产购买事项的估值机构。华泰联合证券及其估值人员与上市公司、标的公司之间除正常业务往来关系外，无其他关联关系，亦不存在影响其提供服务的现实及预期的利益或冲突，具备为上市公司提供估值服务的独立性。

（二）估值假设前提具有合理性

估值报告的估值假设符合国家有关法律、法规及行业规范的要求，遵循了市场通用的惯例或准则，反映了估值对象的实际情况，估值假设前提具有合理性。

（三）估值方法与目的具备相关性

估值机构在估值过程中实施了相应的估值程序，遵循了独立性、客观性、科学性、公正性等原则，运用了合规且符合标的资产实际情况和本次交易实际情况的估值方法，选用的参照数据、资料可靠。结合此次估值目的和估值对象特点，本次估值未使用现金流折现法或可比交易法进行分析，本次估值主要采用了可比公司法并结合历史交易价格进行了估值分析，估值方法选取恰当，估值结论合理，估值方法与估值目的相关性一致。

（四）交易定价的公允性

本次交易确定的每股转让价格为 13.67 元/股，位于本次估值价格区间 11.76-16.37 元/股之内，交易定价方式公允合理。

综上所述，本次交易所选聘的估值机构具有独立性，估值假设前提合理，估值方法选取得当，估值方法与估值目的具有相关性，估值定价公允合理，不存在损害公司及股东合法权益的情形。

第六章 本次交易合同的主要内容

一、合同主体及签订时间

2022年5月6日，华润三九（本章中简称“乙方”）与华立医药和华立集团（本章中合称“甲方”）签署了《股份转让协议》（本章中简称“本协议”）。

双方同意并确认，本协议项下的转让标的为甲方持有的昆药集团212,311,616股股份，占昆药集团已发行股份总数的28%。其中，由华立医药向乙方转让昆药集团208,976,160股股份，占昆药集团已发行股份总数的27.56%；由华立集团向乙方转让昆药集团3,335,456股股份，占昆药集团已发行股份总数的0.44%。

若昆药集团在过渡期内注销其全部或部分库存股的，则本次转让标的股份的数量、每股转让价格及股份转让总价款不变，所占昆药集团已发行股份总数的比例将相应调整。

二、交易价格及定价依据

双方同意并确认，本协议项下标的股份的每股转让价格为人民币13.67元，股份转让总价款为人民币2,902,000,000元。其中华立医药所持有的昆药集团208,976,160股股份对应的转让对价为人民币2,856,400,000元，华立集团所持有的昆药集团3,335,456股股份对应的转让对价为人民币45,600,000元。

三、支付方式及支付安排

双方同意，除本协议另有约定外，股份转让款按照如下方式支付：

1、第一期：自双方取得上交所就本次股份转让出具的协议转让确认意见之日起15日内，乙方将股份转让款的35%即1,015,700,000元支付至甲方指定的账户，其中999,740,000元支付至华立医药指定的账户，15,960,000元支付至华立集团指定的账户；

2、第二期：自双方于登记公司办理完毕标的股份过户至乙方名下手续之日

起 15 日内，乙方将股份转让款的 55%即 1,596,100,000 元支付至甲方指定的账户，其中 1,571,020,000 元支付至华立医药指定的账户，25,080,000 元支付至华立集团指定的账户；

3、第三期：自登记日起计叁（3）个月届满之日起 15 日内乙方将股份转让款的 10%即 290,200,000 元支付至甲方指定的账户，其中 285,640,000 元支付至华立医药指定的账户，4,560,000 元支付至华立集团指定的账户。

四、资产交付或过户的时间安排

双方同意，自获得上交所合规性确认后最晚第二个工作日向登记公司申请办理标的股份过户登记。自标的股份过户至乙方名下之日起，与标的股份相关的权利和义务均由乙方享有及承担。

五、过渡期安排

1、过渡期间内，甲方应遵守相关法律法规及上交所的相关规定、上市公司《公司章程》以及上市公司其他内部规章制度关于上市公司股东的规定，履行其应尽之义务和责任，并不得因此损害昆药集团以及其他股东之权利和利益。

2、双方确认，鉴于昆药集团已于 2022 年 3 月 19 日公告分红方案为每 10 股分配 2.7 元（含税），对应标的股份可取得的现金分红归属甲方所有。如该现金分红权益分派股权登记日在本次股份转让的登记日后，则乙方应当自收到上述现金分红之日起 15 日内将税后的现金分红金额支付给甲方。

3、双方同意，昆药集团截至登记日的滚存未分配利润对应标的股份的部分由乙方享有。

六、公司治理

甲方保证，自标的股份过户至乙方之日起五日内召开董事会审议董事会改组，自董事会审议同意之日起于昆药集团章程规定最早日期召开股东大会审议该事宜。前述董事会改组系指甲方根据乙方要求积极配合昆药集团董事会组成人员变更，保证乙方提名的董事人数不少于五名，董事长由乙方提名的人员担

任。

七、协议的变更与终止

1、因乙方在过渡期进行的补充尽调中发现的问题或其它未尽事宜，双方可签订书面补充协议对本协议进行变更或补充，补充协议与本协议具有同等的法律效力。

2、本协议生效后，若发生以下情形的，由双方协商决定是否继续履行本协议，或者部分免除履行本协议的责任，或者延期履行本协议。如双方于三个月内经协商仍无法达成一致的，则任何一方均有权单方解除本协议：

（1）截至 2022 年 12 月 31 日，标的股份未能全部完成登记过户的；

（2）因不可抗力导致无法继续履行的，该方应立即将该等情况以书面形式通知另一方，并在该等情况发生之日起三个工作日内提供详情及本协议不能履行或者部分不能履行或者需要延期履行的理由的有效证明。如双方基于本条所述事项协商解除本协议的，甲方应将乙方已支付的款项于协议解除后三个工作日内返还至乙方；

（3）乙方于补充尽调中发现昆药集团存在重大问题或与本协议相关约定严重不符的事实。

如上述情形系因一方违约行为导致本协议解除的，则守约方仍有权按照本协议第十二条之约定向违约方追究违约赔偿责任，但上述第（3）款导致的情形不视为任何一方违约。

3、双方同意，如乙方未按照本协议第三条之约定及时支付股份转让款的，自乙方逾期支付之日起十五个工作日后，甲方有权单方面立即解除本协议且不需要承担任何违约责任。

4、双方同意，在发生下述情形之一时，乙方有权单方面立即解除本协议且不需要承担任何违约责任：

（1）甲方拒绝执行或办理本协议约定的相关交易程序或手续（包括但不

限于协议转让合规性确认、股份过户手续等）已逾十个工作日；

（2）本协议签署后，发生针对标的股份的诉讼、仲裁或监管机构调查程序，导致本协议项下标的股份转让拖延或无法实现；

（3）本协议签署后，除标的股份已通过上市公司法定信息披露渠道公告以外，标的股份发生被限售、冻结等情形，导致本协议项下标的股份转让拖延或无法实现；

（4）本协议签署后，除本协议约定外，甲方持有上市公司的股份占上市公司已发行股份比例已经或者经合理判断可以确定将要降低至不足 28%；

（5）过渡期间内，昆药集团注销上市公司全部或部分库存股，导致标的股份过户时标的股份数量占上市公司已发行股份的比例达到或者超过 30%；

（6）本协议签署后，甲方以任何形式处置标的股份或在其上设置任何权利负担；

（7）过渡期间内，昆药集团的存续及经营合法性、财务真实性、盈利真实性或主营业务出现重大不利变化，或者上市公司发生暂停上市或终止上市情形或出现该等风险；

（8）甲方违反本协议的约定或其陈述、保证或承诺事项，且在收到乙方要求其纠正的通知之日起二十日内仍未能补救或纠正的。

当乙方依据本款约定解除本协议时，乙方有权要求甲方应自本协议解除之日起三个工作日内将乙方已支付的股份转让款全额返还给乙方；上述救济措施不影响乙方追究甲方违约责任的权利。

在甲方按照本协议的约定返还前述全部款项并完全履行其应承担的违约责任的前提下，乙方应确保其将已受让的标的股份按照中国法律允许的适当方式返还给甲方。

5、本协议经双方协商一致同意、或根据法律相关规定可以解除。

八、合同的生效条件和生效时间

本协议经甲方及乙方法定代表人或其授权代表签字并加盖公章即成立。

本协议自以下条件全部成就且其中最晚成就之日起生效：

- （1）本次标的股份受让已取得乙方股东大会的批准；
- （2）本次标的股份转让已取得华立医药股东与华立集团股东大会的批准；
- （3）本次标的股份受让已取得华润医药控股董事会、中国华润的批准；
- （4）本次转让已通过国家市场监督管理总局经营者集中审查；
- （5）本次转让已取得乙方的国有资产监督管理部门的批准。

上述任一条件未成就的则本协议整体未生效。

九、陈述、保证与承诺

1、甲方的陈述、保证与承诺

甲方向乙方作出如下陈述、保证与承诺，乙方正是基于甲方的该等承诺与保证受让标的股份：

（1）标的股份

1) 甲方对标的股份拥有完整的所有权，标的股份不存在任何转让限制，且在标的股份上未设置任何权利负担；

2) 截至本协议签署日甲方已遵守其在昆药集团章程项下的实缴义务。甲方对昆药集团的出资义务已履行完毕；

3) 截至本协议签署日，不存在任何针对标的股份的未决的争议、诉讼、仲裁、司法或可能导致标的股份权利被限制之行政程序或政府调查，也不存在将要标的股份提起诉讼、仲裁、司法或行政程序或政府调查并可能导致标的股份被冻结、查封的任何情形或者风险；

4) 自本协议签署日至标的股份过户至乙方名下之日期间，甲方不会对标

的股份进行任何处置（包括但不限于直接或间接转让、质押或设定其他第三方权益等）。

（2）披露的真实、准确

截至本协议签署日，甲方、昆药集团向乙方提供的近三年的所有关于昆药集团的文件及资料均完整、真实、准确，不存在虚假记载、误导性陈述及重大遗漏。

（3）关于甲方与昆药集团的债权债务

1）截至本协议签署日，甲方存在为昆药集团提供担保的情形，但昆药集团不存在为甲方或甲方除昆药集团之外的其他关联方提供担保的情形；

2）截至本协议签署日，除了昆药集团已公开披露外，甲方的关联方与昆药集团之间不存在其他债权债务关系（含非经营性资金占用）。

（4）或有负债

1）截至本协议签署日，除了昆药集团已公开披露的对外担保事项外，昆药集团不存在其他对外担保事项；

2）除本协议另有约定外，除了昆药集团已公开披露或已在本协议中披露的诉讼、仲裁或行政处罚之外，截至本协议签署之日，不存在其它以昆药集团为被告、被申请人、被处罚人、或第三人的未结诉讼、仲裁或行政处罚，不存在可能引起前述诉讼、仲裁或行政处罚程序的纠纷或违法行为，并且昆药集团没有被采取任何司法保全措施或强制执行措施；

3）除了在昆药集团公开披露的财务报表中已披露的债务外，截至本协议签署之日，昆药集团不存在任何其他债务（正常经营行为导致的债务除外）。若昆药集团存在其他债务，甲方应自行承担该债务。如果法院判决或仲裁裁决要求昆药集团承担该等债务，甲方应直接向有关债权人清偿债务，如果昆药集团承担了债务，乙方及昆药集团有权向甲方追索。

（5）知识产权

甲方保证，昆药集团拥有或有权使用协议所列知识产权，该等知识产权权属清晰，不存在侵犯第三方的知识产权或商业秘密的情形，除昆药集团已公开披露的诉讼、仲裁或行政处罚之外，也不存在第三方已书面主张权利或损失赔偿的情形。

甲方保证，昆药集团未授权或许可任何第三方使用协议所列知识产权，且除了昆药集团已公开披露的诉讼、仲裁或行政处罚之外，未发生与第三方就协议所述的各项知识产权的纠纷。

2、乙方的陈述、保证与承诺

乙方向甲方作出如下陈述、保证与承诺：

（1）其签署及履行本协议，不违反任何法律法规、规范性文件，不违反其与第三人签署的合同（已经取得第三人同意的除外）或国家司法机关、行政机关、监管机构、仲裁机构发出的判决、命令或裁决等；

（2）保证按照本协议的约定支付股份转让款；

（3）其将积极签署一切其履行本协议的所有必要文件并采取必要行动，就本协议约定事宜积极办理及配合甲方办理向监管机构和相关部门申请、批准、备案等相关手续，并及时履行法定的信息披露义务。

十、违约责任

1、除截至本协议签署日昆药集团已公开披露或在本协议（含附件）中予以披露的情形以外，对登记日前三年的事项（环保事项为登记日前五年）因甲方或昆药集团的过错或重大过失导致昆药集团出现诉讼、行政处罚或被要求承担任何债务、或有债务、违约责任、侵权责任及其他责任或纠纷而使昆药集团遭受单笔损失超过人民币 150 万元的，就超过部分，甲方应且有权选择向昆药集团赔偿损失，或向乙方赔偿前述超过部分中标的股份对应比例（28%）的部分。本协议另有约定的情况除外。

因甲方的违约行为甲方应向乙方承担赔偿责任的，乙方有权直接从应支付给甲方的剩余股份转让款中直接扣除相应的赔偿金额。

双方同意，自登记日起 24 个月届满后，就本条第一项所涉的甲方赔偿责任及甲方陈述、保证、承诺义务及相应责任即全部消灭而不再约束甲方。但在前述期间届满前已产生权利主张的赔偿事项或责任，甲方应继续按照本协议的约定承担相应赔偿责任。

2、双方均需全面履行本协议约定的内容，一方不履行或不及时、不适当履行其在本协议项下的任何责任与义务，或违反其陈述、保证或承诺事项，均视为对另一方（下称“守约方”）的违约，守约方有权要求该方（下称“违约方”）赔偿相应损失。

双方进一步明确，如违约方的前款违约行为给守约方造成直接损失的，违约方应向守约方赔偿全部直接损失；如违约方的前述违约行为给昆药集团造成直接损失的，违约方应且有权选择向昆药集团赔偿全部直接损失，或向守约方赔偿昆药集团前述损失中标的股份对应比例（28%）的部分。

如乙方存在逾期付款情形的，甲方有权选择要求乙方按应付未付部分的每日万分之二计付违约金。

第七章 独立财务顾问核查意见

一、基本假设

本独立财务顾问对本次交易所发表的独立财务顾问意见是基于如下的主要假设：

- 1、本次交易各方均遵循诚实信用的原则，并按照有关协议条款全面履行其应承担的责任；
- 2、本次交易各方所提供的有关本次交易的资料具备真实性、准确性、完整性和及时性；
- 3、有关中介机构对本次交易出具的法律、财务审计和评估等文件真实可靠；
- 4、本次交易所涉及的权益所在地的社会经济环境无重大变化；
- 5、国家现行法律、法规、政策无重大变化，宏观经济形势不会出现恶化；
- 6、所属行业的国家政策及市场环境无重大的不可预见的变化；
- 7、无其它人力不可预测和不可抗力因素造成的重大不利影响。

二、本次交易合规性分析

（一）本次交易符合《重组管理办法》第十一条规定

1、本次交易符合国家产业政策和有关环境保护、土地管理、反垄断等法律和行政法规的规定

（1）本次交易符合国家产业政策

国务院印发的《中医药发展战略规划纲要（2016—2030年）》对新时期推进中医药事业发展作出系统部署，指出要全面提升中医药产业发展水平，逐步形成大型中药企业集团和产业群。同时，党中央、国务院发布的《“健康中国2030”规划纲要》《“十三五”国家战略性新兴产业发展规划》以及《关于进一步改革完善药品生产流通使用政策的若干意见》等系列文件指出：要以体制机制改革创新为动力，加快关键环节改革步伐，提升药物创新能力和质量疗效，促进医药产业结构性调整，提高产业集中度，打造具备全产业链能力的跨国公

司和国际知名的中国品牌，培育一批具有国际竞争力的大型企业集团。

本次交易的标的公司昆药集团以天然植物药为主，形成了涵盖中药、化学药和医药流通的主营业务格局。上市公司华润三九亦从事医药生产和销售业务，本次交易将有利于双方发挥在医药大健康领域的协同效应，围绕三七资源发展产业体系，促进双方共同发展，从而促进中医药现代化、产业化。

综上所述，本次交易符合国家产业政策。

（2）本次交易符合有关环境保护、土地管理的相关规定

标的公司昆药集团主营业务为医药工业和医药流通，主要产品与服务为中成品与医药配售。报告期内，昆药集团不存在因违反环境保护方面法律法规而受到行政处罚且情节严重的情况。本次交易符合有关环境保护方面法律法规的规定。

昆药集团的土地使用权详见本独立财务顾问报告“第四章 标的公司基本情况”之“七、标的公司主要资产及负债情况”。报告期内，标的公司在经营过程中不存在因违反土地管理方面法律法规而受到行政处罚的情况。本次交易符合土地管理方面法律法规的规定。

综上所述，本次交易符合有关环境保护、土地管理的相关规定。

（3）本次交易符合有关反垄断的法律和行政法规的规定

根据《国务院关于经营者集中申报标准的规定》第三条的规定，经营者集中达到下列标准之一的，经营者应当事先向国务院商务主管部门申报，未申报的不得实施集中：（一）参与集中的所有经营者上一会计年度在全球范围内的营业额合计超过 100 亿元人民币，并且其中至少两个经营者上一会计年度在中国境内的营业额均超过 4 亿元人民币；（二）参与集中的所有经营者上一会计年度在中国境内的营业额合计超过 20 亿元人民币，并且其中至少两个经营者上一会计年度在中国境内的营业额均超过 4 亿元人民币。

根据《中华人民共和国反垄断法》《国务院关于经营者集中申报标准的规定》等相关规定，本次交易需通过国家市场监督管理总局反垄断局经营者集中审查，本次交易需在履行相关审查程序后实施。2022 年 7 月 6 日，上市公司已收到国

国家市场监督管理总局出具的《经营者集中反垄断审查不实施进一步审查决定书》（反执二审查决定[2022]424号）。本次交易完成后，上市公司从事各项生产经营业务不构成垄断行为，本次交易不存在违反《中华人民共和国反垄断法》和其他反垄断行政法规相关规定的情形。

综上，本次交易符合国家相关产业政策和有关环境保护、土地管理、反垄断等有关法律和行政法规的规定，符合《重组管理办法》第十一条第（一）项的规定。

2、本次重组不会导致上市公司不符合股票上市条件

本次交易系现金收购不涉及发行股份，本次交易不会导致上市公司的股本总额和股权结构发生变化。本次交易完成后，华润三九的股本总额和股权分布仍然满足《公司法》《证券法》及《股票上市规则》等法律法规及其他规范性文件规定的股票上市条件，符合《重组管理办法》第十一条第（二）项的规定。

3、本次交易所涉及的资产定价公允，不存在损害上市公司和股东合法权益的情形

（1）标的资产定价公允

本次交易的标的公司昆药集团为 A 股上市公司，估值机构已为本次交易出具《估值报告》，本次交易交易价格由交易双方协商确定，股份转让价格不低于转让协议签署日（当日为非交易日的顺延至次一交易日）公司股份大宗交易价格范围的下限，符合《上海证券交易所上市公司股份协议转让业务办理指引》等相关法规指引。

本次交易定价公允性分析请参见本独立财务顾问报告“第五章 交易标的的评估情况/五、董事会对估值机构的独立性、估值假设前提的合理性、估值方法与估值目的的相关性以及估值定价的公允性的意见/（四）交易定价的公允性”。

（2）本次重组程序合法合规

本次重组依法进行，由公司董事会提出议案，聘请符合《证券法》规定的审计机构、估值机构、律师事务所和独立财务顾问等中介机构出具相关报告，获得公司董事会审议通过，后续将按程序提交股东大会审议。

本次重组依据《公司法》《股票上市规则》《公司章程》等规定遵循公开、公平、公正的原则并履行合法程序，充分保护全体股东利益，尤其是中小股东的利益，不存在损害上市公司及全体股东权益的情形。

（3）独立董事意见

上市公司独立董事就估值机构的独立性、估值假设前提的合理性、估值方法与目的具备相关性和交易定价的公允性发表了独立意见，认为估值机构独立，估值假设前提合理、估值方法与目的相匹配和交易定价公允。

综上所述，本次交易中公司所选聘的估值机构具有独立性，估值假设前提合理，估值方法选取得当；本次交易为市场化交易，交易定价由交易各方经过协商确定，所涉资产定价公允，不存在损害上市公司和股东合法权益的情形，符合《重组管理办法》第十一条第（三）项的规定。

4、本次交易涉及的资产权属清晰，资产过户或者转移不存在法律障碍，相关债权债务处理合法

本次交易的标的资产为昆药集团 212,311,616 股股份（占昆药集团已发行股份总数的 28%），根据上市公司 2022 年 5 月 6 日与交易对方签署的《股份转让协议》，交易对方承诺“华立医药和华立集团对标的股份拥有完整的所有权，标的股份不存在任何转让限制，且在标的股份上未设置任何权利负担，不存在任何针对标的股份的未决的争议、诉讼、仲裁、司法或可能导致标的股份权利被限制之行政程序或政府调查，也不存在将要对标的股份提起诉讼、仲裁、司法或行政程序或政府调查并可能导致标的股份被冻结、查封的任何情形或者风险”。本次交易仅涉及标的股份的协议转让，不涉及债权债务转移。

因此，本次交易所涉及的资产权属清晰，资产过户或者转移不存在法律障碍，不涉及债权债务的处理，符合《重组管理办法》第十一条第（四）项的规定。

5、本次交易有利于上市公司增强持续经营能力，不存在导致上市公司重组后主要资产为现金或者无具体经营业务的情形

本次交易前，上市公司主要从事医药产品的研发、生产、销售及相关健康服务，公司主营核心业务定位于 CHC 健康消费品和处方药领域。标的公司昆药集团是国内领先的天然植物药制造企业，业务领域覆盖医药产业链中的医药制造、流通环节，核心业务覆盖药物研发、生产及销售、医药流通及大健康产业等领域。

本次交易将有利于双方发挥在医药大健康领域的协同效应，围绕三七资源发展产业体系，促进双方共同发展。本次交易完成后，昆药集团将成为上市公司的控股子公司。上市公司将成为三七产业规范发展的主导力量，致力于将昆药集团打造为三七产业链龙头企业，并围绕其三七、青蒿等核心植物资源精深发展，促进中医药现代化、产业化。本次交易不存在可能导致上市公司本次交易后主要资产为现金或者无具体经营业务的情形。

因此，本次交易有利于上市公司增强持续经营能力，不存在可能导致上市公司重组后主要资产为现金或无具体经营业务的情形，符合《重组管理办法》第十一条第（五）项的规定。

6、有利于上市公司在业务、资产、财务、人员、机构等方面与实际控制人及其关联人保持独立，符合中国证监会关于上市公司独立性的相关规定

本次交易前上市公司在业务、资产、财务、人员、机构等方面与实际控制人及其关联方保持独立，符合中国证监会关于上市公司独立性的相关规定；本次交易不会导致上市公司的股权结构发生变更。本次交易前后，上市公司的控股股东、实际控制人均未发生变更。但由于昆药集团纳入上市公司合并报表范围内，未来将潜在的新增关联交易情况及血塞通软胶囊和医药配送类业务的同业竞争情况。针对关联交易，上市公司控股股东及实际控制人已出具《关于规范关联交易的承诺函》；针对血塞通软胶囊与医药配送类业务的同业竞争情况，上市公司及其控股股东、实际控制人已出具相关承诺，承诺在一定期限内进行解决。上述关联交易及同业竞争承诺若得到切实履行，本次交易完成后上市公司仍将在业务、资产、财务、人员、机构等方面与实际控制人及关联方将继续

保持独立。

综上，本次交易符合《重组管理办法》第十一条第（六）项的规定。

7、有利于上市公司形成或保持健全有效的法人治理结构

本次交易前，上市公司已按照《公司法》《证券法》《上市公司治理准则》等法律、法规及中国证监会、深交所的相关规定，建立了股东大会、董事会、监事会、独立董事、董事会秘书相关制度，具有健全的法人治理结构和完善的内部控制制度。

本次交易完成后，上市公司仍将严格按照《公司法》《证券法》《上市公司治理准则》等法律法规及《公司章程》的要求规范运作，根据实际情况对上市公司相关组织管理制度进行修订，进一步完善公司法人治理结构，切实保护全体股东的利益。

因此，本次交易不会对上市公司的法人治理结构造成不利影响，本次交易符合《重组管理办法》第十一条第（七）项的规定。

经核查，本独立财务顾问认为：本次交易符合《重组管理办法》第十一条的规定。

（二）本次交易不构成《重组管理办法》第十三条规定之重组上市情形

本次交易为上市公司以支付现金的方式收购标的资产，不涉及发行股份的情况，不会因此导致上市公司的股权结构发生变化，且本次交易也不涉及向公司主要股东购买资产。因此，本次交易不构成《重组管理办法》第十三条规定的重组上市情形。

经核查，本独立财务顾问认为：本次交易不构成《重组管理办法》第十三条规定之重组上市情形。

（三）本次交易符合《关于规范上市公司重大资产重组若干问题的规定》第四条的规定

根据《关于规范上市公司重大资产若干问题的规定》的要求，公司董事会对本次重组是否符合《关于规范上市公司重大资产重组若干问题的规定》第四条的规定进行了审慎分析，其中：

1、华润三九本次交易收购昆药集团 28%股权涉及立项、环保、行业准入、用地、规划、建设施工等有关报批事项已进行披露；

2、本次重组购买的标的资产为昆药集团 28.00%股权，本次重组的交易对方合法拥有标的资产的所有权，不存在出资不实或者影响标的公司合法存续的情况；

3、本次重组完成后，昆药集团将成为上市公司控股子公司，标的公司资产完整，拥有与经营相关的各项资产。本次重组有利于提高公司资产的完整性，且不会影响公司在人员、采购、生产、销售、知识产权等方面保持独立；

4、本次交易有利于改善公司财务状况，增强公司持续盈利能力，能进一步优化公司资产结构，有利于公司的可持续发展，且不会影响公司的独立性；不存在可能导致公司重组后主要资产为现金或者无具体经营业务的情况，符合公司和全体股东的利益。

经核查，本独立财务顾问认为，本次交易符合《关于规范上市公司重大资产重组若干问题的规定》第四条的规定。

三、本次交易定价的依据及公允性分析

（一）定价依据及交易价格

本次交易定价由交易双方协商确定。标的股份的价格拟定为 290,200.00 万元，对应昆药集团每股转让价格为人民币 13.67 元/股，不低于交易双方就本次交易签署的《股份转让协议》签署日昆药集团大宗交易价格范围的下限。

（二）估值合理性以及定价公允性分析

1、可比公司法

本次交易标的资产为 A 股上市公司昆药集团 28%股份，在主营业务方面，

昆药集团 2021 年度营业收入中医药商业和医药工业占比分别为 48.59%和 45.32%。其中医药工业产品主要为中成药，包括血塞通系列、天麻素系列、蒿甲醚系列、参苓健脾胃颗粒、舒肝颗粒、香砂平胃颗粒、玻璃酸钠注射液、阿法骨化醇软胶囊、草乌甲素软胶囊等。因此，在可比公司选择时，估值报告主要选择了与上述两类业务可比的上市公司。

基于昆药集团的主营业务构成，估值报告选择了 10 家可比公司，具体情况如下表所示：

单位：亿元

序号	证券代码	证券简称	截至 2022 年 3 月末最近一年营业收入 ³	截至 2022 年 3 月末最近一年归属于母公司股东的净利润	截至 2022 年 3 月末总资产	截至 2022 年 3 月末归属于母公司股东的权益	主营业务内容
1	600085.SH	同仁堂	148.50	13.09	255.53	110.24	中成药的研发、生产和销售
2	002864.SZ	盘龙药业	9.11	0.96	17.06	8.61	中成药的研发、生产和销售
3	000538.SZ	云南白药	354.76	29.55	531.20	391.55	中成药的研发、生产和销售
4	600535.SH	天士力	80.57	14.79	163.80	123.95	中成药的研发、生产和销售
5	600976.SH	健民集团	33.55	3.43	29.71	16.52	中成药的研发、生产和销售
6	000989.SZ	九芝堂	38.34	2.52	55.03	40.98	中成药的研发、生产和销售
7	603139.SH	康惠制药	4.64	0.36	18.38	10.55	中成药的研发、生产和销售
8	603567.SH	珍宝岛	44.04	3.35	117.86	72.01	中成药的研发、生产和销售
9	603858.SH	步长制药	156.12	17.39	239.50	148.53	中成药的研发、生产和销售
10	300026.SZ	红日药业	77.64	6.87	117.56	80.10	中成药的研发、

³ 截至 2022 年 3 月末最近一年指的是 2021 年 4 月 1 日至 2022 年 3 月 31 日

序号	证券代码	证券简称	截至 2022 年 3 月末最近一年营业收入 ³	截至 2022 年 3 月末最近一年归属于母公司股东的净利润	截至 2022 年 3 月末总资产	截至 2022 年 3 月末归属于母公司股东的权益	主营业务内容
							生产和销售

数据来源：Wind 资讯、可比公司公告。

2、估值指标的选择

就昆药集团所在行业而言，估值指标通常选择市盈率（P/E）、市净率（P/B）、企业价值倍数（EV/EBITDA）等。在上述指标中，EV/EBITDA 侧重于对企业整体价值的判断，而 P/E、P/B 侧重于对股东权益价值的判断。为对昆药集团股权价值进行分析，适合选取市盈率（P/E）、市净率（P/B）作为可比公司的估值指标。

3、可比公司估值分析

基于上述标准，所选择的可比上市公司及相关估值指标情况如下表所示：

序号	证券代码	证券简称	上市公司总市值（亿元）	截至基准日市盈率	截至基准日市净率
1	600085.SH	同仁堂	552.57	42.88	5.01
2	002864.SZ	盘龙药业	35.56	37.50	4.13
3	000538.SZ	云南白药	984.33	29.89	2.51
4	600535.SH	天士力	160.44	27.36	1.29
5	600976.SH	健民集团	60.41	19.24	3.66
6	600993.SH	马应龙	89.75	19.94	2.71
7	603139.SH	康惠制药	15.14	93.47	1.43
8	603567.SH	珍宝岛	129.05	134.15	1.79
9	603858.SH	步长制药	210.96	19.67	1.42
10	300026.SZ	红日药业	177.85	25.77	2.22
平均值				36.30	2.53
中值				29.89	2.06

注：在计算 PE 估值指标的“平均值”和“中位数”时，剔除负值和大于 100 的值；数据来源于 Wind 资讯与可比公司公告

根据昆药集团 2021 年年度报告、2022 年第一季度报告，昆药集团截至 2022 年 3 月 31 日最近一年扣除非经常损益后归属于母公司股东的净利润为 29,833.18 万元，截至 2022 年 3 月 31 日归属于母公司股东的权益为 489,836.08 万元。

以可比公司基于基准日市盈率数据计算，昆药集团对应价值如下：

单位：万元

指标	对应市值
基于平均值	1,082,858.54
基于中位数	891,751.55

以可比公司基于基准日市净率数据计算，昆药集团对应价值如下：

单位：万元

指标	对应市值
基于平均值	1,241,244.62
基于中位数	1,009,367.79

综合上述基于市盈率和市净率指标的计算结果，分别计算昆药集团股东全部权益价值及每股价格如下：

单位：万元

价值比率	估值范围上限	估值范围下限
昆药集团股东全部权益价值		
市盈率（万元）	1,082,858.54	891,751.55
市净率（万元）	1,241,244.62	1,009,367.79
综合估值结论（万元）	1,241,244.62	891,751.55
昆药集团对应每股价格		
市盈率（元/股）	14.28	11.76
市净率（元/股）	16.37	13.31
综合估值结论（元/股）	16.37	11.76

综上，根据可比公司法的估值结果，估值机构对昆药集团股东全部权益的市场价值范围的估值结果为 891,751.55 万元至 1,241,244.62 万元，根据总股本 758,255,769 股计算，对应每股价格范围为 11.76 元/股至 16.37 元/股。

本次交易中，昆药集团的每股价格为 13.67 元/股，处于上述估值区间范围内。综上，本次交易对标的资产的作价具有合理性。

四、本次评估所选取的评估方法的适当性、评估假设前提的合理性、重要评估参数值的合理性的核查意见

（一）评估方法的适当性

依据资产评估准则的规定，企业价值评估可以采用收益法、市场法、资产基础法三种方法。收益法是企业整体资产预期获利能力的量化与现值化，强调的是企业的整体预期盈利能力。市场法是以现实市场上的参照物来评价估值对象的现行公平市场价值，它具有估值数据直接取材于市场，估值结果说服力强的特点。资产基础法是指在合理评估企业各项资产价值和负债的基础上确定评估对象价值的思路。

本次标的资产为昆药集团 28%股权，昆药集团为 A 股上市公司，在资本市场已有较为成熟的价值评估体系，并且存在与其从事类似行业、企业的规模、盈利能力、增长潜力和风险相似的可比公司，市场数据的获取较为容易，因此本次估值选用市场法进行评估。

本独立财务顾问认为：本次估值采用市场法进行评估，评估方法具备适用性。

（二）评估假设前提的合理性

估值机构对标的公司所设定的评估假设前提和限制条件按照国家有关法规和规定执行，遵循了市场通用的惯例或准则，符合评估对象的实际情况，评估假设前提具有合理性。

本独立财务顾问认为：本次评估的假设前提合理。

（三）重要评估参数取值的合理性、预期收益的可实现性

本次交易对标的资产重要评估参数取值的合理性分析请参见本独立财务顾问报告“第五章 交易标的的评估情况”。

本次评估实施了必要的评估程序，遵循了独立性、客观性、科学性、公正性等原则，评估结果客观、公正地反映了评估基准日评估对象的实际状况，各类资产的评估方法适当，本次估值结论具有公允性。

综上，本独立财务顾问认为，本次交易的评估假设前提合理，评估方法与评估目的相关一致，评估方法选取适当合理，重要评估参数选取合理，预期收益可实现，本次交易评估定价公允，不存在损害上市公司及其股东、特别是中小股东利益的情形。

五、本次交易完成后上市公司的盈利能力和财务状况、本次交易是否有利于上市公司的持续发展、不存在损害股东合法权益问题的核查意见

（一）本次交易前后上市公司盈利能力和财务状况比较

根据安永会计师事务所编制的《备考审阅报告》，本次重组前后上市公司主要财务指标对比情况如下：

单位：万元

项目	2022年4月30日/2022年1-4月			2021年12月31日/2021年度		
	实际数	备考数	增幅	实际数	备考数	增幅
总资产	2,393,314.37	3,455,512.44	44.38%	2,430,798.06	3,478,166.73	43.09%
总负债	722,629.58	1,432,207.02	98.19%	859,526.62	1,546,797.06	79.96%
归属于上市公司股东的所有者权益	1,626,923.65	1,626,923.75	0.00%	1,528,250.18	1,528,250.35	0.00%
营业收入	512,248.67	791,845.60	54.58%	1,531,999.36	2,358,465.96	53.95%
利润总额	118,781.96	129,597.14	9.11%	242,905.61	308,011.21	26.80%
归属于母公司股东的净利润	98,650.21	100,710.97	2.09%	204,686.80	220,478.87	7.72%
基本每股收益（元/股）	1.00	1.03	3.00%	2.09	2.25	7.66%

如上表所示，本次重组完成后，上市公司 2021 年度每股收益将从 2.09 元/股增加至 2.25 元/股，2022 年 1-4 月的每股收益将从 1.00 元/股增加至 1.03 元/股。本次重组完成后，上市公司的盈利能力将进一步提高。同时，华润三九的资产

规模和业务规模都将得到提升，上市公司的持续经营能力和抗风险能力将得到加强，符合上市公司全体股东的利益。

（二）本次交易完成后，上市公司持续盈利能力分析

本次交易前，上市公司主要从事医药产品的研发、生产、销售及相关健康服务，主营核心业务定位于 CHC 健康消费品和处方药领域。CHC 健康消费品业务覆盖了感冒、皮肤、胃肠、止咳、骨科、儿科等近 10 个品类，其核心产品在感冒、胃肠、皮肤、儿科、维矿、止咳和骨科用药占据了较高的市场份额；处方药业务则聚焦消化、骨科、心脑血管、肿瘤核心领域，位居国内市场前列。标的公司昆药集团为国内领先的天然植物药制造企业，业务领域覆盖医药全产业链。

本次交易完成后，上市公司将持有标的公司 28% 股权，成为昆药集团控股股东。上市公司将在原有业务基础上，进一步拓宽主要产品矩阵，补充传统国药品牌，尤其是以三七、青蒿和天麻为原材料的天然植物药产品。2021 年度，标的公司医药工业规模超过 40 亿元，本次交易上市公司将标的公司纳入合并报表范围内，业务规模和利润水平都将获得提升。

综上，本次交易完成后，上市公司的产品矩阵都将得到进一步完善，有利于增强上市公司持续盈利能力。

经核查，本独立财务顾问认为，本次交易完成后上市公司的盈利能力和财务状况将得到改善，本次交易有利于上市公司的持续发展，不存在损害股东合法权益的情况。

六、对交易完成后上市公司的市场地位、经营业绩、持续发展能力、公司治理机制的核查意见

（一）交易完成后上市公司地位、经营业绩、持续发展能力分析

标的公司昆药集团为国内领先的天然植物药制造企业，核心业务涵盖药物研发、生产及销售、医药流通及大健康产业等领域，2019 年至今连续荣膺中国医药工业信息中心组织“中国医药工业百强企业”。

本次交易完成后，标的公司昆药集团将成为上市公司控股子公司，上市公司将成为三七产业规范发展的主导力量，致力于将昆药集团打造为三七产业链龙头企业，并围绕其三七、青蒿等核心植物资源精深发展，促进中医药现代化、产业化。

（二）交易完成后上市公司的治理机制分析

本次交易前，上市公司已经按照《公司法》《证券法》《上市公司治理准则》等相关法律法规、规范性文件的规定建立规范的法人治理结构和独立运营的管理体制。截至本独立财务顾问报告签署日，公司治理的实际状况符合相关法律法规、规范性文件的要求。

本次交易完成后，上市公司将继续根据《公司法》《证券法》《上市公司治理准则》等相关法律法规、规范性文件，进一步规范运作，完善科学的决策机制和有效的监督机制，完善上市公司治理结构，保证上市公司法人治理结构的运作更加符合本次交易完成后上市公司的实际情况，维护股东和广大投资者的利益。

经核查，本独立财务顾问认为：本次交易完成后，上市公司经营业绩和持续发展能力将得到提升、公司治理机制健全发展，符合《上市公司治理准则》的要求。

七、对交易合同约定的资产支付安排不会导致上市公司交付现金或其他资产后不能及时获得对价的风险、相关的违约责任切实有效的核查意见

本次交易上市公司和交易对方方已就资产交割的具体程序、违约责任等问题进行了明确约定，具体请参见本独立财务顾问报告“第六章 本次交易合同的主要内容”。

经核查，本独立财务顾问认为：本次交易约定的资产交付安排不会导致上市公司交付现金或其他资产后不能及时获得对价的风险，相关违约责任切实有效。

八、对本次交易是否构成关联交易的核查意见

本次交易为上市公司拟以支付现金的方式向华立医药和华立集团购买其合计持有的昆药集团 28%股权，本次交易的交易对方不属于上市公司的关联方，本次交易不构成关联交易。

经核查，本独立财务顾问认为：本次交易不构成关联交易。

九、本次交易符合《关于首发及再融资、重大资产重组摊薄即期回报有关事项的指导意见》的相关规定的核查意见

（一）本次重组对上市公司当期每股收益摊薄的影响

根据备考财务数据，本次重组完成后，上市公司 2021 年度每股收益将从 2.09 元/股增加至 2.25 元/股，2022 年 1-4 月的每股收益将从 1.00 元/股增加至 1.03 元/股。本次重组完成后，上市公司的盈利能力将得到进一步提高。同时，上市公司的资产规模和业务规模都将得到提升，上市公司的持续经营能力和抗风险能力将得到加强，符合公司全体股东的利益。

综上所述，标的公司盈利能力良好，根据备考财务数据，本次重组完成后，上市公司的每股收益水平将得到提高。

（二）上市公司防范本次重组摊薄即期回报及提高未来回报能力采取的措施

预计本次交易后不存在即期回报被摊薄的情形，但标的公司未来盈利水平受到行业发展前景、公司经营状况和国家政策变化等多方面因素的影响，存在一定不确定性，不排除未来盈利能力不及预期的可能。公司将采取以下措施，积极防范本次交易摊薄即期回报的风险。

1、以战略为引领，推动高质量发展

公司基于外部环境，研判“十四五”医药行业重大机会，制定了“十四五”发展战略规划。公司愿景是“成为大众医药健康产业的引领者”，目标是争做行业头部企业，营业收入翻番。公司将在“十四五”战略引领下，聚焦主业，积极完善业务布局、落实相关举措，推动“品牌+创新”双轮驱动的业务增长模

式，探索实现突破性增长的创新方式，做实做强消费者端和医疗端业务，实现公司高质量发展。

2、加强整合管理，促进协同效应

本次交易符合华润三九战略，未来将在华润三九良好的品牌运作能力基础上，探索将“昆中药 1381”“昆中药”打造为精品国药品牌，以此承载更多具有历史沉淀的产品，推动以三七为代表的中医药产业链高质量发展，打造三七产业链龙头企业。同时，借助公司在管理、渠道、产业方面的资源，为昆药集团进一步赋能，促进协同效应，提升昆药集团的竞争优势。

3、不断完善法人治理结构，为公司发展提供制度保障

公司将遵循《公司法》《证券法》及《上市公司治理准则》等法律法规和规范性文件的要求，不断完善公司治理结构，确保公司在法人治理结构、决策机制、决策流程等方面规范运作与高效执行，实现决策科学化、运行规范化。确保独立董事能够认真履行职责，维护公司整体利益，尤其是中小股东的合法权益，为公司发展提供保障。

4、持续完善利润分配政策，强化投资者回报机制

本次交易完成后，公司将按照《关于进一步落实上市公司现金分红有关事项的通知》《上市公司监管指引第 3 号——上市公司现金分红》等相关规定，结合公司实际情况和股东意愿，保持利润分配政策的连续性与稳定性，重视对投资者的合理回报，兼顾全体股东的整体利益及公司的可持续发展。

公司制定的上述防范措施不等于对公司未来利润做出保证。

（三）上市公司董事、高级管理人员公司填补摊薄即期回报措施能够得到切实履行作出的承诺

为保障公司填补被摊薄即期回报措施能够得到切实履行，上市公司董事、高级管理人员作出如下承诺：

“（1）本人承诺不无偿或以不公平条件向其他单位或者个人输送利益，也不采用其他方式损害公司利益；

（2）本人承诺对个人的职务消费行为进行约束；

（3）本人承诺不动用公司资产从事与本人履行职责无关的投资、消费活动；

（4）本人承诺由董事会或薪酬委员会制定的薪酬制度与公司填补回报措施的执行情况相挂钩；

（5）如未来公司实施股权激励，本人承诺未来股权激励方案的行权条件与公司填补回报措施的执行情况相挂钩；

（6）本承诺出具后至本次重组完成前，如监管机构作出关于填补回报措施及其承诺的相关规定有其他要求的，且上述承诺不能满足监管机构的相关要求时，本人承诺届时将按照相关规定出具补充承诺。

（7）若本人违反本承诺或拒不履行本承诺，本人同意国家或证券监管机构按照其制定或发布的有关规定、规则，对本人作出相关处罚或采取相关监管措施。”

（四）上市公司控股股东、实际控制人关于本次重组摊薄即期回报填补措施的承诺

为保障公司填补被摊薄即期回报措施能够得到切实履行，本次重组后上市公司控股股东华润医药控股、实际控制人中国华润作出如下承诺：

“一、本公司承诺，不会越权干预华润三九经营管理活动，不侵占华润三九利益。

二、若本公司违反上述承诺给华润三九或者股东造成损失的，本公司愿意依法承担补偿责任。”

经核查，本独立财务顾问认为，本次交易将有利于增厚上市公司的每股收益，不存在摊薄当期每股收益的情况，符合《关于首发及再融资、重大资产重组摊薄即期回报有关事项的指导意见》的相关规定，有利于保护中小投资者的合法权益。

十、关于相关主体是否存在有偿聘请第三方行为的核查

根据《关于加强证券公司在投资银行类业务中聘请第三方等廉洁从业风险防控的意见》（中国证券监督管理委员会公告〔2018〕22号）（以下简称“《廉洁从业风险防控的意见》”）第五条规定：“五、证券公司在投资银行类业务中不存在各类直接或间接有偿聘请第三方行为的，项目申请时应在披露文件中说明不存在披露的聘请第三方行为。”根据《廉洁从业风险防控的意见》第六条规定：

“六、证券公司应对投资银行类项目的服务对象进行专项核查，关注其在律师事务所、会计师事务所、资产评估机构、评级机构等该类项目依法需聘请的证券服务机构之外，是否存在直接或间接有偿聘请其他第三方的行为，及相关聘请行为是否合法合规。证券公司应就上述核查事项发表明确意见。”

经核查，本独立财务顾问认为：本次交易中，本独立财务顾问不存在直接或间接有偿聘请其他第三方的行为；上市公司在本次交易中依法聘请了独立财务顾问、法律顾问、审计机构、审阅机构和估值机构，符合中国证监会《关于加强证券公司在投资银行类业务中聘请第三方等廉洁从业风险防控的意见》的相关规定。

十一、内幕信息知情人登记制度制定及执行情况、股票交易自查结果

（一）内幕信息知情人登记制度的制定情况

经核查，上市公司已根据中国证监会颁布的《上市公司监督管理指引第5号——上市公司内幕信息知情人登记管理制度》等相关规定制定了《华润三九医药股份有限公司内幕信息及知情人管理制度》，明确了公司内幕信息的范围、内幕信息知情人的范围、内幕信息知情人的登记备案和报备、保密及处罚等相关内容。

（二）内幕信息知情人登记制度的执行情况

为保护投资者利益，维护证券市场秩序，根据《上市公司重大资产重组管理办法》《上市公司信息披露管理办法》及《深圳证券交易所股票上市规则》

等规范性文件的要求，华润三九就本次交易采取的措施如下：

1、上市公司与本次交易的相关方在筹划本次交易期间，采取了必要且充分的保密措施，限定相关敏感信息的知悉范围。

2、上市公司对本次交易涉及的内幕信息知情人进行了登记，并及时将内幕信息知情人名单向深圳证券交易所进行了上报。

3、上市公司制作了本次交易的进程备忘录，记载本次交易的具体环节和进展情况，包括方案商讨、工作内容沟通等事项的时间、地点、参与机构和人员，并向深圳证券交易所进行了登记备案。

综上，本独立财务顾问认为：上市公司已依据法律、法规及规范性文件规定建立了《内幕信息知情人登记管理制度》，并按照该制度对内幕信息采取了必要的保密措施，对内幕信息知情人进行了严格的登记管理。

（三）本次交易的自查情况

1、本次交易的内幕信息知情人买卖上市公司股票的自查期间

本次重组买卖股票情况核查期间为自华润三九因本次重组首次披露相关公告之日前 6 个月至重组报告书披露之前一日止，即 2021 年 11 月 6 日至 2022 年 11 月 28 日（以下称“核查期间”）。

2、本次交易的内幕信息知情人核查范围

本次交易的核查对象包括华润三九、华润三九控股股东及其董事、监事、高级管理人员及相关知情人员；交易对方、标的公司及其董事、监事、高级管理人员及相关知情人员；为本次交易提供服务的相关中介机构及其经办人员；以及前述自然人核查对象的配偶、父母、子女。

3、本次交易的内幕信息知情人及其直系亲属买卖上市公司股票的情况

根据前述核查对象出具的自查报告，在核查期间，除下列情形外，其他核查对象在核查期间均不存在买卖华润三九、昆药集团股票的情形：

（1）孙振买卖华润三九、昆药集团股票

华润三九人力资源中心副总经理孙振先生证券账户买卖华润三九股票的具

体情况如下：

序号	交易时间	买入数量（股）	卖出数量（股）
1	2021年11月23日	10,100	-
2	2021年11月25日	9,900	-
3	2021年12月6日	-	20,000
4	2022年5月6日	8,500	-
5	2022年5月9日	-	8,500

孙振先生证券账户买卖昆药集团股票的具体情况如下：

序号	交易时间	买入数量（股）	卖出数量（股）
1	2022年3月11日	19,600	-
2	2022年3月24日	-	19,600

孙振先生针对上述买卖情况出具说明与承诺如下：

“本人于华润三九2022年5月9日披露《华润三九医药股份有限公司重大资产购买预案》后首次知晓本次交易相关信息，在本人进行上述股票买卖行为时，本人并不知晓本次交易相关事宜。

本人从未通过任何非公开渠道知晓本次交易以及与本次交易有关的内幕信息，未利用任何内幕信息进行上述股票买卖，亦未向包括我的配偶、父母、子女在内的任何第三方透露华润三九及/或昆药集团的任何内幕信息。

本人上述股票买卖行为系根据证券市场业已公开的信息并基于本人判断而独立作出的投资决策和投资行为，不存在获取或利用内幕信息进行交易的情形，亦不存在获取或利用内幕信息进行股票投资的动机。本人不存在委托他人或控制他人股票账户买卖华润三九股票、昆药集团股票的情形。除已公开披露信息以外，本人将严格按照法律、法规及规范性文件的规定对本次交易事项履行保密义务。如有虚假，本人将在自查期间内买卖华润三九股票、昆药集团股票的全部投资收益分别上交华润三九、昆药集团所有。

自本《声明与承诺函》出具之日至本次交易实施过程中，本人将严格遵守相关法律法规及证券主管机关颁布的规范性文件规范交易行为，不会再以直接或间接方式通过股票交易市场或其他途径买卖华润三九及/或昆药集团的股票。”

（2）孙振之配偶黄慧菁买卖华润三九、昆药集团股票

华润三九人力资源中心副总经理孙振先生之配偶黄慧菁本人证券账户买卖华润三九股票的具体情况如下：

序号	交易时间	买入数量（股）	卖出数量（股）
1	2022年2月16日	500	-
2	2022年2月24日	-	500
3	2022年3月15日	300	-
4	2022年3月29日	-	300

黄慧菁女士证券账户买卖昆药集团股票的具体情况如下：

序号	交易时间	买入数量（股）	卖出数量（股）
1	2022年3月4日	400	-
2	2022年3月16日	100	-
3	2022年6月15日	-	500

黄慧菁女士针对上述买卖情况出具说明与承诺如下：

“除公开披露信息外，本人不知晓本次交易相关的其他信息。

本人从未通过任何非公开渠道知晓本次交易以及与本次交易有关的内幕信息，未利用任何内幕信息进行上述股票买卖，未从包括本人配偶孙振在内的任何第三方获知华润三九及/或昆药集团的任何内幕信息。

本人上述股票买卖行为系根据证券市场业已公开的信息并基于本人判断而独立作出的投资决策和投资行为，不存在获取或利用内幕信息进行交易的情形，亦不存在获取或利用内幕信息进行股票投资的动机。本人不存在委托他人或控制他人股票账户买卖华润三九股票、昆药集团股票的情形。除已公开披露信息以外，本人将严格按照法律、法规及规范性文件的规定对本次交易事项履行保密义务。如有虚假，本人将在自查期间内买卖华润三九股票、昆药集团股票的全部投资收益分别上交华润三九、昆药集团所有。

自本《声明与承诺函》出具之日至本次交易实施过程中，本人将严格遵守相关法律法规及证券主管机关颁布的规范性文件规范交易行为，不会再以直接或间接方式通过股票交易市场或其他途径买卖华润三九及/或昆药集团的股票。”

（3）颜炜之配偶赵宁买卖华润三九股票

华润三九 OTC 事业部总经理颜炜先生之配偶赵宁女士证券账户买卖华润三九股票的具体情况如下：

序号	交易时间	买入数量（股）	卖出数量（股）
1	2021年11月25日	62,700	-
2	2021年11月26日	18,400	-
3	2021年12月28日	-	20,000
4	2022年1月5日	-	61,100
5	2022年3月14日	7,900	-
6	2022年3月30日	-	7,900

赵宁女士针对上述买卖情况出具说明与承诺如下：

“除公开披露信息外，本人不知晓本次交易相关事宜。

本人从未通过任何非公开渠道知晓本次交易以及与本次交易有关的内幕信息，未利用任何内幕信息进行上述股票买卖，未从包括本人配偶颜炜在内的任何第三方获知华润三九及/或昆药集团的任何内幕信息。

本人上述股票买卖行为系根据证券市场业已公开的信息并基于本人判断而独立作出的投资决策和投资行为，不存在获取或利用内幕信息进行交易的情形，亦不存在获取或利用内幕信息进行股票投资的动机。本人不存在委托他人或控制他人股票账户买卖华润三九股票、昆药集团股票的情形。除已公开披露信息以外，本人将严格按照法律、法规及规范性文件的规定对本次交易事项履行保密义务。如有虚假或违反，本人同意按相关法律法规规定接受相应处罚。

自本《声明与承诺函》出具之日至本次交易实施过程中，本人将严格遵守相关法律法规及证券主管机关颁布的规范性文件规范交易行为，不会再以直接或间接方式通过股票交易市场或其他途径买卖华润三九及/或昆药集团的股票。”

颜炜先生针对上述买卖情况出具说明与承诺如下：

“本人并不知晓本次交易的任何信息，因此，本人也未利用任何关于本次交易的内幕信息进行关于华润三九及/或昆药集团的股票买卖，亦无任何可能向包括我的配偶、父母、子女在内的任何第三方透露华润三九及/或昆药集团的任何内幕信息。

自本《声明与承诺函》出具之日至本次交易实施过程中，本人将严格遵守相关法律法规及证券主管机关颁布的规范性文件规范交易行为，不会以任何直接或间接方式通过股票交易市场或其他途径买卖华润三九及/或昆药集团的股票。除已公开披露信息以外，本人将严格按照法律、法规及规范性文件的规定对本次交易事项履行保密义务。如有虚假或违反，本人同意按相关法律法规规定接受相应处罚。”

（4）孙志强买卖昆药集团股票

华润三九财务中心助理总经理孙志强先生本人证券账户买卖昆药集团股票的具体情况如下：

序号	交易时间	买入数量（股）	卖出数量（股）
1	2022年2月18日	14,400	-
2	2022年2月21日	-	12,500
3	2022年2月24日	1,000	-
4	2022年3月9日	1,400	-
5	2022年3月18日	2,400	-
6	2022年3月23日	3,200	-
7	2022年3月29日	6,600	-
8	2022年3月30日	1,000	-
9	2022年4月14日	2,500	-
10	2022年4月26日	800	-
11	2022年5月12日	-	20,800

孙志强先生针对上述买卖情况出具说明与承诺如下：

“本人于华润三九2022年5月9日披露《华润三九医药股份有限公司重大资产

购买预案》后首次知晓本次交易相关信息。

本人从未通过任何非公开渠道知晓本次交易以及与本次交易有关的内幕信息，未利用任何内幕信息进行上述股票买卖，亦未向包括我的配偶、父母、子女在内的任何第三方透露华润三九及/或昆药集团的任何内幕信息。

本人上述股票买卖行为系根据证券市场业已公开的信息并基于本人判断而独立作出的投资决策和投资行为，不存在获取或利用内幕信息进行交易的情形，亦不存在获取或利用内幕信息进行股票投资的动机。本人不存在委托他人或控制他人股票账户买卖华润三九股票、昆药集团股票的情形。除已公开披露信息以外，本人将严格按照法律、法规及规范性文件的规定对本次交易事项履行保密义务。如有虚假，本人将在自查期间内买卖华润三九股票、昆药集团股票的全部投资收益分别上交华润三九、昆药集团所有。

自本《声明与承诺函》出具之日至本次交易实施过程中，本人将严格遵守相关法律法规及证券主管机关颁布的规范性文件规范交易行为，不会再以直接或间接方式通过股票交易市场或其他途径买卖华润三九及/或昆药集团的股票。”

（5）孙志强之配偶芦晓磊买卖昆药集团股票

华润三九财务中心助理总经理孙志强先生之配偶芦晓磊女士证券账户买卖昆药集团股票的具体情况如下：

序号	交易时间	买入数量（股）	卖出数量（股）
1	2022年2月18日	2,000	-
2	2022年2月24日	-	2,000

芦晓磊女士针对上述买卖情况出具说明与承诺如下：

“本人不知晓本次交易相关信息。

本人从未通过任何非公开渠道知晓本次交易以及与本次交易有关的内幕信息，未利用任何内幕信息进行上述股票买卖，未从包括本人家属孙志强在内的任何第三方获知华润三九及/或昆药集团的任何内幕信息。

本人上述股票买卖行为系根据证券市场业已公开的信息并基于本人判断而独立作出的投资决策和投资行为，不存在获取或利用内幕信息进行交易的情形，亦不存在获取或利用内幕信息进行股票投资的动机。本人不存在委托他人或控制他人股票账户买卖华润三九股票、昆药集团股票的情形。除已公开披露信息以外，本人将严格按照法律、法规及规范性文件的规定对本次交易事项履行保密义务。如有虚假，本人将在自查期间内买卖华润三九股票、昆药集团股票的全部投资收益分别上交华润三九、昆药集团所有。

自本《声明与承诺函》出具之日起至本次交易实施过程中，本人将严格遵守相关法律法规及证券主管机关颁布的规范性文件规范交易行为，不会再以直接或间接方式通过股票交易市场或其他途径买卖华润三九及/或昆药集团的股票。”

（6）陈锐锋之配偶曹玉娟买卖华润三九股票

华润三九质量标准部主任陈锐锋先生之配偶曹玉娟女士证券账户买卖华润三九股票的具体情况如下：

序号	交易时间	买入数量（股）	卖出数量（股）
1	2021年12月1日	100	-
2	2021年12月20日	-	200
3	2022年3月10日	100	-
4	2022年3月31日	-	100
5	2022年4月14日	100	-
6	2022年5月24日	-	100

曹玉娟女士针对上述买卖情况出具说明与承诺如下：

“本人于华润三九2022年5月9日披露《华润三九医药股份有限公司重大资产购买预案》首次知晓本次交易相关信息，在本人进行上述股票买卖行为时，本人并不知晓本次交易相关事宜。

本人从未通过任何非公开渠道知晓本次交易以及与本次交易有关的内幕信息，未利用任何内幕信息进行上述股票买卖，未从包括本人配偶陈锐锋在内的任何第三方获知华润三九及/或昆药集团的任何内幕信息。

本人上述股票买卖行为系根据证券市场业已公开的信息并基于本人判断而独立作出的投资决策和投资行为，不存在获取或利用内幕信息进行交易的情形，亦不存在获取或利用内幕信息进行股票投资的动机。本人不存在委托他人或控制他人股票账户买卖华润三九股票、昆药集团股票的情形。除已公开披露信息以外，本人将严格按照法律、法规及规范性文件的规定对本次交易事项履行保密义务。如有虚假，本人将在自查期间内买卖华润三九股票、昆药集团股票的全部投资收益分别上交华润三九、昆药集团所有。

自本《声明与承诺函》出具之日至本次交易实施过程中，本人将严格遵守相关法律法规及证券主管机关颁布的规范性文件规范交易行为，不会再以直接或间接方式通过股票交易市场或其他途径买卖华润三九及/或昆药集团的股票。”

陈锐锋先生针对上述买卖情况出具说明与承诺如下：

“本人于华润三九2022年5月9日披露《华润三九医药股份有限公司重大资产购买预案》后首次知晓本次交易相关信息。

本人从未通过任何非公开渠道知晓本次交易以及与本次交易有关的内幕信息，未利用任何内幕信息进行上述股票买卖，亦未向包括我的配偶、父母、子女在内的任何第三方透露华润三九及/或昆药集团的任何内幕信息。

本人不存在委托他人或控制他人股票账户买卖华润三九股票、昆药集团股票的情形。除已公开披露信息以外，本人将严格按照法律、法规及规范性文件的规定对本次交易事项履行保密义务。如有虚假，本人将在自查期间内买卖华润三九股票、昆药集团股票的全部投资收益分别上交华润三九、昆药集团所有。

自本《声明与承诺函》出具之日至本次交易实施过程中，本人将严格遵守相关法律法规及证券主管机关颁布的规范性文件规范交易行为，不会再以直接或间接方式通过股票交易市场或其他途径买卖华润三九及/或昆药集团的股票。”

(7) 王子敏买卖华润三九股票

华润三九工艺技术工程师王子敏先生本人证券账户买卖华润三九股票的具体情况如下：

序号	交易时间	买入数量（股）	卖出数量（股）
1	2021年12月27日	1,000	-
2	2021年12月29日	-	1,000
3	2022年1月7日	1,500	-
4	2022年1月24日	-	1,500

王子敏先生针对上述买卖情况出具说明与承诺如下：

“本人于华润三九2022年5月9日披露《华润三九医药股份有限公司重大资产购买预案》后首次知晓本次交易相关信息，在本人进行上述股票买卖行为时，本人并不知晓本次交易相关事宜。

本人从未通过任何非公开渠道知晓本次交易以及与本次交易有关的内幕信息，未利用任何内幕信息进行上述股票买卖，亦未向包括我的配偶、父母、子女在内的任何第三方透露华润三九及/或昆药集团的任何内幕信息。

本人上述股票买卖行为系根据证券市场业已公开的信息并基于本人判断而独立作出的投资决策和投资行为，不存在获取或利用内幕信息进行交易的情形，亦不存在获取或利用内幕信息进行股票投资的动机。本人不存在委托他人或控制他人股票账户买卖华润三九股票、昆药集团股票的情形。除已公开披露信息以外，本人将严格按照法律、法规及规范性文件的规定对本次交易事项履行保密义务。如有虚假，本人将在自查期间内买卖华润三九股票、昆药集团股票的全部投资收益分别上交华润三九、昆药集团所有。

自本《声明与承诺函》出具之日至本次交易实施过程中，本人将严格遵守相关法律法规及证券主管机关颁布的规范性文件规范交易行为，不会再以直接或间接方式通过股票交易市场或其他途径买卖华润三九及/或昆药集团的股票。”

（8）吴洁买卖华润三九股票

华润三九处方药事业部副总经理吴洁先生本人证券账户买卖华润三九股票的具体情况如下：

序号	交易时间	买入数量（股）	卖出数量（股）
1	2021年11月8日	10,000	-

序号	交易时间	买入数量（股）	卖出数量（股）
2	2021年12月30日	-	20,000
3	2021年12月31日	-	10,000

吴洁先生针对上述买卖情况出具说明与承诺如下：

“本人自接到参加本次交易尽调工作的通知后首次知晓本次交易，在本人进行上述股票买卖行为时，本人并不知晓本次交易相关事宜。

本人从未通过任何非公开渠道知晓本次交易以及与本次交易有关的内幕信息，未利用任何内幕信息进行上述股票买卖，亦未向包括我的配偶、父母、子女在内的任何第三方透露华润三九及/或昆药集团的任何内幕信息。

本人上述股票买卖行为系根据证券市场业已公开的信息并基于本人判断而独立作出的投资决策和投资行为，不存在获取或利用内幕信息进行交易的情形，亦不存在获取或利用内幕信息进行股票投资的动机。本人不存在委托他人或控制他人股票账户买卖华润三九股票、昆药集团股票的情形。除已公开披露信息以外，本人将严格按照法律、法规及规范性文件的规定对本次交易事项履行保密义务。如有虚假，本人将在自查期间内买卖华润三九股票、昆药集团股票的全部投资收益分别上交华润三九、昆药集团所有。

自本《声明与承诺函》出具之日至本次交易实施过程中，本人将严格遵守相关法律法规及证券主管机关颁布的规范性文件规范交易行为，不会再以直接或间接方式通过股票交易市场或其他途径买卖华润三九及/或昆药集团的股票。”

（9）刘军锋买卖华润三九股票

标的公司副总裁刘军锋先生本人证券账户买卖华润三九股票的具体情况如下：

序号	交易时间	买入数量（股）	卖出数量（股）
1	2022年7月5日	500	-

刘军锋先生针对上述买卖情况出具说明与承诺如下：

“本人于华润三九2022年5月9日披露《华润三九医药股份有限公司重大资产购买预案》后首次知晓本次交易相关信息，在本人进行上述股票买卖行为时，本人并不知晓除公开披露信息以外的关于本次交易的相关事宜。

本人从未通过任何非公开渠道知晓本次交易以及与本次交易有关的内幕信息，未利用任何内幕信息进行上述股票买卖，亦未向包括我的配偶、父母、子女在内的任何第三方透露华润三九及/或昆药集团的任何内幕信息。

本人上述股票买卖行为系根据证券市场业已公开的信息并基于本人判断而独立作出的投资决策和投资行为，不存在获取或利用内幕信息进行交易的情形，亦不存在获取或利用内幕信息进行股票投资的动机。本人不存在委托他人或控制他人股票账户买卖华润三九股票、昆药集团股票的情形。除已公开披露信息以外，本人将严格按照法律、法规及规范性文件的规定对本次交易事项履行保密义务。如有虚假，本人将在自查期间内买卖华润三九股票、昆药集团股票的全部投资收益分别上交华润三九、昆药集团所有。

自本《声明与承诺函》出具之日至本次交易实施过程中，本人将严格遵守相关法律法规及证券主管机关颁布的规范性文件规范交易行为，不会再以直接或间接方式通过股票交易市场或其他途径买卖华润三九及/或昆药集团的股票。”

（10）郭少鸿买卖昆药集团股票

本次交易聘请的法律顾问上海市锦天城（深圳）律师事务所经办律师郭若莹女士之父亲郭少鸿先生证券账户买卖昆药集团股票的具体情况如下：

日期	买入数量（股）	卖出股数（股）
2022年8月16日	2,000	-
2022年8月17日	-	2,000

郭少鸿先生针对上述买卖情况出具说明如下：

“除公开披露信息外，本人并不知晓本次交易的其他相关事宜。

本人从未通过任何非公开渠道知晓本次交易以及与本次交易有关的内幕信息，未利用任何内幕信息进行上述股票买卖，未从包括本人女儿郭若莹在内的任何第三方获知华润三九及/或昆药集团的任何内幕信息。

本人上述股票买卖行为系根据证券市场业已公开的信息并基于本人判断而独立作出的投资决策和投资行为，不存在获取或利用内幕信息进行交易的情形，亦不存在获取或利用内幕信息进行股票投资的动机。本人不存在委托他人或控制他人股票账户买卖华润三九股票、昆药集团股票的情形。除已公开披露信息以外，本人将严格按照法律、法规及规范性文件的规定对本次交易事项履行保密义务。如有虚假，本人将在自查期间内买卖华润三九股票、昆药集团股票的全部投资收益分别上交华润三九、昆药集团所有。

自本《声明与承诺函》出具之日起至本次交易实施过程中，本人将严格遵守相关法律法规及证券主管机关颁布的规范性文件规范交易行为，不会再以直接或间接方式通过股票交易市场或其他途径买卖华润三九及/或昆药集团的股票。”

（11）陈晓明母亲陈建英买卖华润三九股票

华润三九员工陈晓明母亲陈建英本人证券账户买卖华润三九股票的具体情况如下：

序号	交易时间	买入数量（股）	卖出数量（股）
1	2022年9月1日	1,000	-
2	2022年9月22日	1,000	-
3	2022年10月12日	-	2,000

陈建英女士针对上述买卖情况出具说明与承诺如下：

“本人于华润三九2022年5月9日披露《华润三九医药股份有限公司重大资产购买预案》首次知晓本次交易相关信息，在本人进行上述股票买卖行为时，本人并不知晓本次交易相关事宜。

本人从未通过任何非公开渠道知晓本次交易以及与本次交易有关的内幕信息，未利用任何内幕信息进行上述股票买卖，未从包括本人儿子陈晓明在内的任何第三方获知华润三九及/或昆药集团的任何内幕信息。

本人上述股票买卖行为系根据证券市场业已公开的信息并基于本人判断而独立作出的投资决策和投资行为，不存在获取或利用内幕信息进行交易的情形，亦不存在获取或利用内幕信息进行股票投资的动机。本人不存在委托他人或控

制他人股票账户买卖华润三九股票、昆药集团股票的情形。除已公开披露信息以外，本人将严格按照法律、法规及规范性文件的规定对本次交易事项履行保密义务。如有虚假，本人将在自查期间内买卖华润三九股票、昆药集团股票的全部投资收益分别上交华润三九、昆药集团所有。

自本《声明与承诺函》出具之日至本次交易实施过程中，本人将严格遵守相关法律法规及证券主管机关颁布的规范性文件规范交易行为，不会再以直接或间接方式通过股票交易市场或其他途径买卖华润三九及/或昆药集团的股票。”

陈晓明先生针对上述买卖情况出具说明与承诺如下：

“本人于华润三九2022年5月9日披露《华润三九医药股份有限公司重大资产购买预案》后首次知晓本次交易相关信息。

本人从未通过任何非公开渠道知晓本次交易以及与本次交易有关的内幕信息，未利用任何内幕信息进行上述股票买卖，亦未向包括我的配偶、父母、子女在内的任何第三方透露华润三九及/或昆药集团的任何内幕信息。

本人不存在委托他人或控制他人股票账户买卖华润三九股票、昆药集团股票的情形。除已公开披露信息以外，本人将严格按照法律、法规及规范性文件的规定对本次交易事项履行保密义务。如有虚假，本人将在自查期间内买卖华润三九股票、昆药集团股票的全部投资收益分别上交华润三九、昆药集团所有。

自本《声明与承诺函》出具之日至本次交易实施过程中，本人将严格遵守相关法律法规及证券主管机关颁布的规范性文件规范交易行为，不会再以直接或间接方式通过股票交易市场或其他途径买卖华润三九及/或昆药集团的股票。”

（12）张敬海买卖华润三九股票

华润三九员工张敬海先生本人证券账户买卖华润三九股票的具体情况如下：

序号	交易时间	买入数量（股）	卖出数量（股）
1	2021年12月20日	-	1,000
2	2022年2月11日	300	-
3	2022年2月16日	300	-

张敬海先生针对上述买卖情况出具说明与承诺如下：

“本人自接到参加本次交易尽调工作的通知后首次知晓本次交易，在本人进行上述股票买卖行为时，本人并不知晓本次交易相关事宜。

本人从未通过任何非公开渠道知晓本次交易以及与本次交易有关的内幕信息，未利用任何内幕信息进行上述股票买卖，亦未向包括我的配偶、父母、子女在内的任何第三方透露华润三九及/或昆药集团的任何内幕信息。

本人上述股票买卖行为系根据证券市场业已公开的信息并基于本人判断而独立作出的投资决策和投资行为，不存在获取或利用内幕信息进行交易的情形，亦不存在获取或利用内幕信息进行股票投资的动机。本人不存在委托他人或控制他人股票账户买卖华润三九股票、昆药集团股票的情形。除已公开披露信息以外，本人将严格按照法律、法规及规范性文件的规定对本次交易事项履行保密义务。如有虚假，本人将在自查期间内买卖华润三九股票、昆药集团股票的全部投资收益分别上交华润三九、昆药集团所有。

自本《声明与承诺函》出具之日起至本次交易实施过程中，本人将严格遵守相关法律法规及证券主管机关颁布的规范性文件规范交易行为，不会再以直接或间接方式通过股票交易市场或其他途径买卖华润三九及/或昆药集团的股票。”

（13）王思凯之母亲袁慧修买卖华润三九、昆药集团股票

本次交易聘请的中介机构安永会计师事务所经办人员王思凯先生之母亲袁慧修女士证券账户买卖华润三九股票的具体情况如下：

交易时间	买入数量（股）	卖出股数（股）
2022年2月15日	3,500	
2022年2月17日	1,000	
2022年3月04日		2,200
2022年3月04日	2,200	
2022年3月23日		2,200
2022年3月24日	2,200	
2022年3月29日		4,500
2022年7月06日	3,300	

交易时间	买入数量（股）	卖出股数（股）
2022年7月11日		3,300
2022年7月12日	1,700	
2022年7月13日	1,800	
2022年7月14日		1,700
2022年7月14日	1,600	
2022年8月24日		3,400

袁慧修女士证券账户买卖昆药集团股票的具体情况如下：

交易时间	买入数量（股）	卖出股数（股）
2022年2月15日	11,700	-
2022年3月17日	-	11,700
2022年3月17日	11,700	-
2022年3月25日	-	11,700
2022年3月28日	6,300	-
2022年3月29日	6,400	-
2022年4月08日	2,600	-
2022年4月08日	500	-

袁慧修女士针对上述买卖情况出具说明如下：

“除公开披露信息外，本人并不知晓本次交易的其他相关事宜。

本人从未通过任何非公开渠道知晓本次交易以及与本次交易有关的内幕信息，未利用任何内幕信息进行上述股票买卖，未从包括本人家属王思凯在内的任何第三方获知华润三九及/或昆药集团的任何内幕信息。

本人上述股票买卖行为系根据证券市场业已公开的信息并基于本人判断而独立作出的投资决策和投资行为，不存在获取或利用内幕信息进行交易的情形，亦不存在获取或利用内幕信息进行股票投资的动机。本人不存在委托他人或控制他人股票账户买卖华润三九股票、昆药集团股票的情形。除已公开披露信息以外，本人将严格按照法律、法规及规范性文件的规定对本次交易事项履行保密义务。如有虚假，本人将在自查期间内买卖华润三九股票、昆药集团股票的全部投资收益分别上交华润三九、昆药集团所有。

自本《声明与承诺函》出具之日至本次交易实施过程中，本人将严格遵守相关法律法规及证券主管机关颁布的规范性文件规范交易行为，不会再以直接或间接方式通过股票交易市场或其他途径买卖华润三九及/或昆药集团的股票。”

第八章 独立财务顾问内核程序及内部审核意见

一、独立财务顾问内核程序

华泰联合证券已根据相关监管制度和配套法规的要求建立健全了规范、有效的投行业务项目申请文件质量控制体系和投资银行业务内控制度，制定并严格遵循《华泰联合证券有限责任公司并购重组项目管理办法》《华泰联合证券有限责任公司并购重组业务立项、内核管理办法》，具体的内部审核程序如下：

1、项目小组根据项目具体情况，按照规定将申报文件准备完毕，并经所在业务部门初步审核后，向质量控制部提出内核申请；

2、提交的申请文件经受理后，质量控制部根据监管机构的相关规定，对申请材料的完整性、合规性及文字格式等内容做审查，并通过现场检查程序对项目小组是否勤勉尽责进行核查，并向项目小组提出预审意见，项目小组对预审意见做出专项回复及说明；

3、合规与风险管理部组织项目问核，由财务顾问主办人、质量控制部的审核人员参与问核工作；

4、质量控制部审核人员对项目小组预审意见回复进行审阅，并对工作底稿进行验收，通过后，由质量控制部审核人员出具质量控制报告，后续由合规与风险管理部组织并购重组业务内核评审会议，内核评审小组委员以书面表决方式对项目进行投票。根据投票结果，本项目通过内核会议评审。根据内核会议对项目小组提出的反馈问题，项目小组做出专项回复及说明；经质量控制部、合规与风险管理部审阅并认可后，经公司领导审批通过完成内核程序。

二、独立财务顾问内核意见

华泰联合证券内核小组成员认真阅读《华润三九医药股份有限公司重大资产购买报告书（草案）》及本独立财务顾问报告的基础上，内核小组组长召集并主持内核会议，内核意见如下：

“你组提交的华润三九医药股份有限公司重大资产购买项目内核申请，经过本次会议议论、表决，获通过。”

综上所述，本独立财务顾问同意为华润三九医药股份有限公司重大资产购买项目出具独立财务顾问报告并向深交所及相关证券监管部门报送相关申请文件。

第九章 独立财务顾问结论意见

根据《中华人民共和国公司法》《中华人民共和国证券法》《上市公司重大资产重组管理办法》《关于规范上市公司重大资产重组若干问题的规定》《公开发行证券的公司信息披露准则第 26 号——上市公司重大资产重组申请文件》《上市公司并购重组财务顾问业务管理办法》《上市公司重大资产重组财务顾问业务指引（试行）》等相关法律法规的规定，独立财务顾问对本次交易相关的申报和披露文件进行了审慎核查后，发表独立财务顾问结论性意见如下：

1、本次交易符合《公司法》《证券法》《重组管理办法》等法律、法规和规范性文件的规定，并按照相关法律法规的规定履行了相应的程序，进行了必要的信息披露。

2、本次交易符合国家相关产业政策，符合环境保护、土地管理、反垄断等法律和行政法规的相关规定。

3、本次交易完成后上市公司仍具备股票上市的条件。

4、本次交易完成后上市公司实际控制人未发生变更，不构成重组上市。

5、本次交易定价由交易双方协商确定，符合上市公司股份协议转让相关要求，通过市场法对比发现本次交易定价公允。

6、本次交易标的资产权属清晰，标的资产过户或者转移不存在法律障碍。

7、本次交易有利于提高上市公司资产质量、改善公司财务状况和增强持续盈利能力，有利于上市公司的持续发展，不存在损害股东合法权益的问题。

8、本次交易完成后上市公司在业务、资产、财务、人员、机构等方面与实际控制人及关联方将继续保持独立，符合中国证监会关于上市公司独立性的相关规定；有利于上市公司形成或者保持健全有效的法人治理结构。

9、本次交易所涉及的各项合同内容合法，在交易各方履行本次交易相关协议的情况下，不存在上市公司交付现金或发行股票后不能及时获得相应对价的情形。

10、本次交易不构成关联交易。

11、本次交易有利于增厚上市公司的每股收益，不存在摊薄当期每股收益的情况，符合《国务院办公厅关于进一步加强资本市场中小投资者合法权益保护工作的意见》中关于保护中小投资者的精神，有利于维护中小投资者的合法权益。

12、本次交易中，本独立财务顾问不存在直接或间接有偿聘请其他第三方的行为；上市公司在本次交易中依法聘请了独立财务顾问、法律顾问、审计机构、审阅机构、估值机构，符合中国证监会《关于加强证券公司在投资银行类业务中聘请第三方等廉洁从业风险防控的意见》的相关规定。

13、上市公司已按照相关法律、法规及规范性文件等要求，制定了切实有效的内幕信息知情人登记制度，并严格遵守内幕信息知情人登记制度的规定，履行保密义务，采取了必要且充分的保密措施防止内幕信息泄露。

(本页无正文,为《华泰联合证券有限责任公司关于华润三九医药股份有限公司重大资产购买之独立财务顾问报告》之签章页)

项目协办人:

王欣磊



左迪

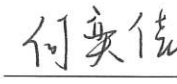

樊灿宇



黄玉海

何奕佳

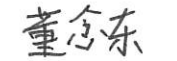
项目主办人:

张权生

董念东

张蓝月

投行业务负责人:

唐松华

内核负责人:

邵年

法定代表人:

江禹

